

grupooKassandra

Colección 2022

grupooKassandra

GRUPO CASAS DE MAMPUSAS 26204 1033

+8%

A PARTIR DE 20/JUNIO/2022



 Kassandra

 MILETO



grupoKassandra

La mejor ingeniería Española en el desarrollo
de nuestros productos (I+D+i)

www.kassandra.net

Diseñamos y Fabricamos nuestras Mamparas desde 1993

1993

1993

Gracias por confiar en nosotros

Atención al cliente

GRUPO KASSANDRA

Tiene a su disposición, un servicio integral de gestión al cliente.

Nuestro personal debidamente cualificado les atenderá para cualquier duda o aclaración en:



- Gestión y recepción de pedidos: pedidos@kassandra.net
- Consultas técnicas: serviciotecnico@kassandra.net
- Atención Post-Venta: postventa@kassandra.net
- Administración: facturacion@kassandra.net

CONTACTO

Teléfono

91 776 76 16

E-mail

kassandra@kassandra.net

Instagram

[@mamparaskassandra](https://www.instagram.com/mamparaskassandra)

Web

www.kassandra.net

6 Platos de ducha

Producto Standard

10 Acero Glass de Ducha

23 Perfil Oro Rosa, Blanco y Negro de Ducha

Perfil Plata Alto Brillo de Baño y Ducha

- 102 Frentes Ducha
- 178 Angular Ducha
- 210 Semicircular Ducha
- 216 Panel fijo y Walking de Ducha
- 226 Mamparas de Baño

Fabricación a medida

234 Perfil Blanco Baño y Ducha

254 Perfil Negro Baño y Ducha

Perfil Plata Alto Brillo de Baño y Ducha

- 274 Correderas Ducha
- 289 Plegable Ducha
- 291 Plegable + Abatible Ducha
- 293 Abatibles Ducha
- 300 Mamparas especiales (PMR) Ducha
- 306 Panel Fijo y Walking de Ducha
- 312 Mamparas de Baño

321 Vidrios decorados

327 Datos técnicos

- 328 Barras Opcionales
- 330 Tubos/Ángulos
- 337 Varios



Código QR Platos de Ducha



Código QR Guía Nardi

Platos DE DUCHA

Plato de ducha Serie Módena (Blanco)

Textura

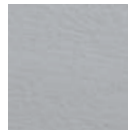

Piedra

Colores servicio inmediato



Blanco Puro



Creta



Gris Cemento
Ref. 7753



Grafito
RAL 7016

Entrega inmediata

- Platos de ducha rectangulares y semicirculares extraplanos de resinas de poliuretano con cargas minerales (dolomitas)
- Superficie con gelcoat sanitario (iso.n.p.g.) antibacteriano de última generación
- Gelcoat grosor medio de 500 μ (micras)
- Incluye rejilla (acero Inox) y válvula de desagüe

Colores sobre pedido



Carta Ral



Piombo

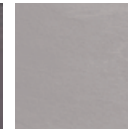

Tortora



Color Gris Cemento Ref. 7753



Color Blanco Puro

OPCIONES

Ref.	Descripción	PVP
COADMED	Cortes a medida en fábrica, formas y pilares	45 €
COADRAL	Incremento cambio de color carta RAL	70 €
	Kit reparación	35 €
22KMOKTRES00XXXX	Válvula viega	36 €
22HCRAHVAS002001	Rejilla grafito	18 €
22MCRTAPES001019	Rejilla blanca	18 €

PLATO DE DUCHA FONTANA

Ref.	Medida	Peso (Kg)	PVP
FO070	70x100	23,80	231 €
FO070	70x110	26,18	255 €
FO070	70x120	28,56	265 €
FO070	70x130	30,94	289 €
FO070	70x140	33,32	303 €
FO070	70x150	35,70	340 €
FO070	70x160	38,08	346 €
FO070	70x170	40,46	391 €
FO070	70x180	42,84	408 €
FO080	80x100	27,20	238 €
FO080	80x110	29,92	262 €
FO080	80x120	32,64	272 €
FO080	80x130	35,36	296 €
FO080	80x140	38,08	309 €
FO080	80x150	40,80	340 €
FO080	80x160	43,52	360 €
FO080	80x170	46,24	401 €
FO080	80x180	48,96	422 €

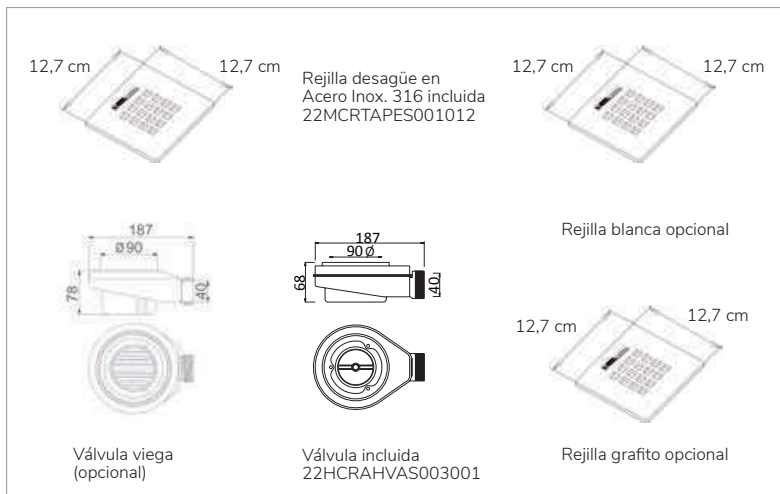

PLATO DE DUCHA SEMICIRCULAR

Ref.	Medida	Peso (Kg)	PVP
FO081	80x80	18,00	212 €
FO091	90x90	23,00	257 €

Observaciones: radio Roca R-500



Antideslizante Clase 3
Certificado UNE-En12633



Antibacterias



Fácil limpieza



Resistente



Ligero



Admite corte



Grosor

Textura

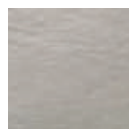

Piedra

Colores servicio inmediato



Blanco Puro



Creta



Gris Cemento
Ref. 7753

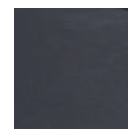

Grafito
RAL 7016

Entrega inmediata

- Platos de ducha cuadrados y rectangulares, extraplano de resinas de poliuretano con cargas minerales (dolomitas)
- Superficie con gelcoat sanitario (iso.n.p.g.) antibacteriano de última generación
- Gelcoat grosor medio de 500 μ (micras)
- Incluye rejilla (Acero Inox.) y válvula de desagüe

Colores sobre pedido



Carta Ral



Piombo



Tortora

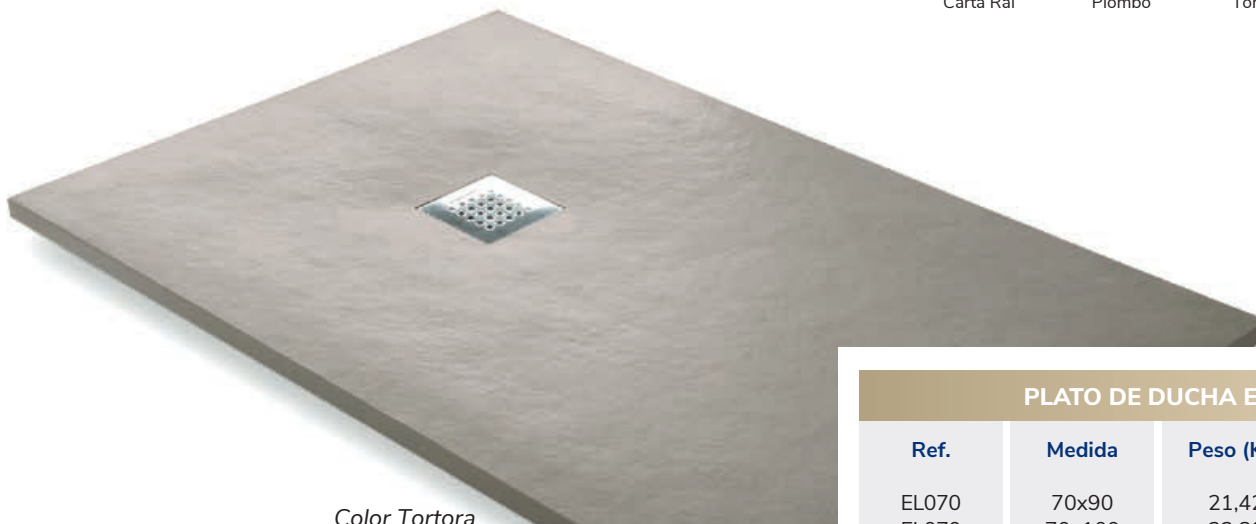

Color Tortora

OPCIONES

Ref.	Descripción	PVP
COADMED	Cortes a medida en fábrica, formas y pilares	45 €
COADRAL	Incremento cambio de color carta RAL <i>Observaciones: plazo de envío 10 días</i>	70 €
	Kit reparación	35 €
22KMOKTRES00XXXX	<i>Observaciones: Indicar color para kit</i>	
22HCRAHVAS002001	Válvula viega	36 €
22MCRTAPES001019	Rejilla grafito	18 €
22MCRTAPES001001	Rejilla blanca	18 €

PLATO DE DUCHA ELIO

Ref.	Medida	Peso (Kg)	PVP
EL070	70x90	21,42	238 €
EL070	70x100	23,80	250 €
EL070	70x110	26,18	275 €
EL070	70x120	28,56	287 €
EL070	70x140	33,32	327 €
EL070	70x150	35,70	367 €
EL070	70x160	38,08	375 €
EL070	70x170	40,46	422 €
EL070	70x180	42,84	441 €
EL070	70x200	47,60	562 €
EL080	80x80	21,76	257 €
EL080	80x100	27,20	257 €
EL080	80x110	29,92	282 €
EL080	80x120	32,64	294 €
EL080	80x140	38,08	334 €
EL080	80x150	40,80	367 €
EL080	80x160	43,52	390 €
EL080	80x170	46,24	434 €
EL080	80x180	48,96	456 €
EL080	80x200	54,40	581 €
EL090	90x90	27,54	286 €
EL090	90x100	30,60	298 €
EL090	90x120	36,72	362 €
EL090	90x140	42,84	420 €
EL090	90x160	48,96	458 €
EL090	90x180	55,08	504 €
EL090	90x190	58,14	629 €
EL100	100x120	40,80	434 €
EL100	100x140	47,60	488 €
EL100	100x160	54,40	544 €
EL100	100x200	68,00	672 €

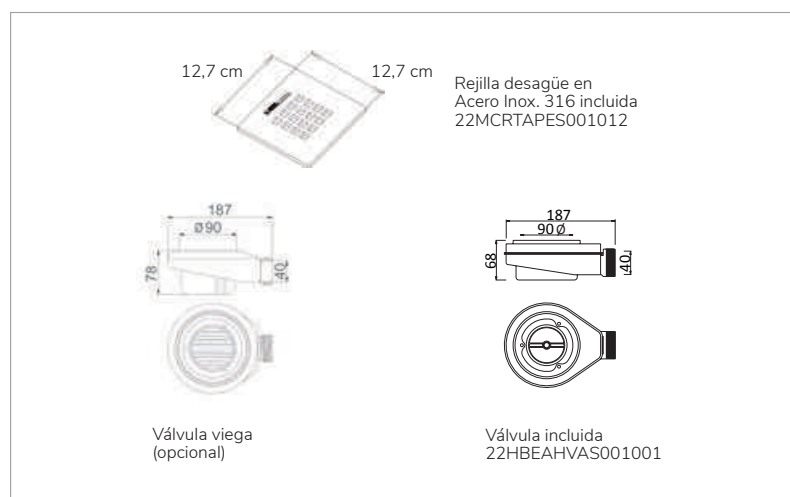

Antideslizante Clase 3
Certificado UNE-En12633



Antibacterias



Fácil limpieza



Resistente



Admite corte



Grosor

Serie Módena

Textura



Stone

Colores servicio inmediato



Blanco Puro



Creta



Gris Cemento
Ref. 7753

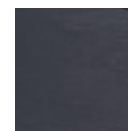

Grafito
RAL 7016

Colores sobre pedido

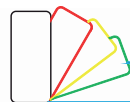

Carta Ral



Piombo

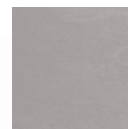

Tortora

Entrega inmediata

- Platos de ducha rectangulares y extraplanos de resinas de poliuretano con cargas minerales (dolomitas)
- Superficie con gelcoat sanitario (iso.n.p.g.) antibacteriano de última generación
- Gelcoat grosor medio de 500 μ (micras)
- Incluye rejilla de desagüe del mismo material y color que el plato y válvula de desagüe

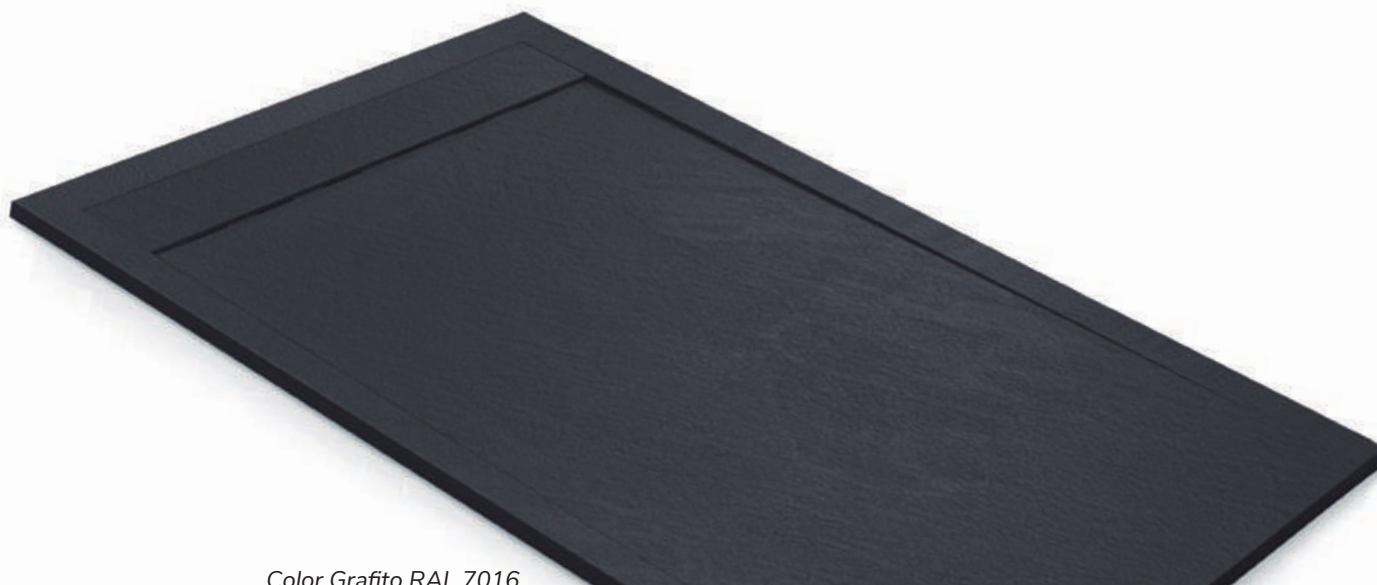

Color Grafito RAL 7016

OPCIONES

Ref.	Descripción	PVP
COADMED	Cortes a medida en fábrica, formas y pilares	45 €
COADRAL	Incremento cambio de color carta RAL <i>Observaciones: plazo de envío 10 días</i>	70 €
22KMOKTRES00XXXX	Kit reparación <i>Observaciones: Indicar color para kit</i>	35 €
22HCRAHVAS002001	Válvula viega	36 €

PLATO DE DUCHA MODENA

Ref.	Medida	Peso (Kg)	PVP
MO070	70x90	21,42	343 €
MO070	70x100	23,80	343 €
MO070	70x110	26,18	395 €
MO070	70x120	28,56	395 €
MO070	70x130	30,94	437 €
MO070	70x140	33,32	437 €
MO080	80x100	27,20	350 €
MO080	80x110	29,92	406 €
MO080	80x120	32,64	406 €
MO080	80x130	35,36	445 €
MO080	80x140	38,08	445 €
MO080	80x150	40,80	497 €
MO080	80x160	43,52	497 €
MO080	80x170	46,24	560 €
MO080	80x180	48,96	560 €
MO090	90x120	36,72	455 €
MO090	90x130	39,78	511 €
MO090	90x140	42,84	511 €

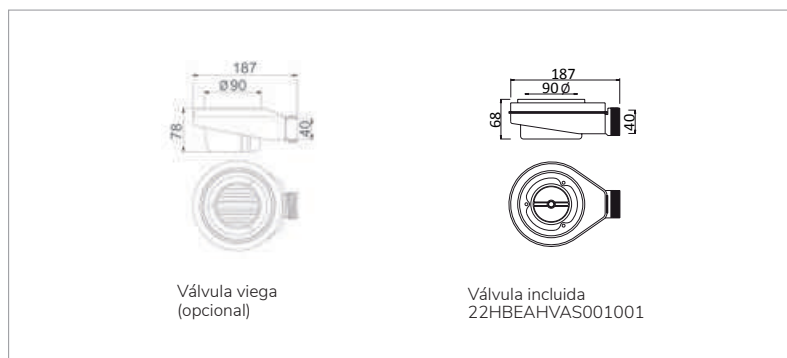

Válvula viega (opcional)

Válvula incluida
22HBEAHVAS001001



Antideslizante Clase 3
Certificado UNE-En12633



Antibacterias



Fácil limpieza



Resistente



Ligero



Admite corte



Grosor



ACERO Glass

Ref. LK105 12 Perfil en Acero Inox con tratamiento anti huella para una fácil limpieza

Frontal

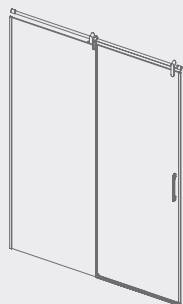

Slim

REF. LM102 - pág 12

Ancho desde 106 hasta 206 cm

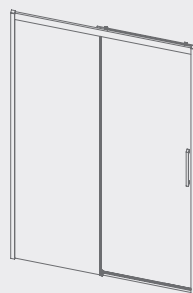

Luka

REF. LK102 - pág 14

Ancho desde 106,5 hasta 180,5 cm

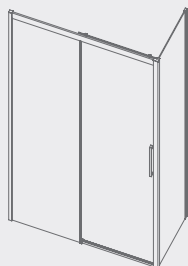

Luka

REF. LK407 - pág 16

Frente desde 106,5 hasta 180,5 cm

Lat. Fijo desde 66,5 hasta 78,5 cm

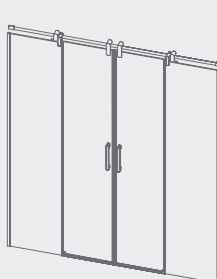

Slim

REF. LM100 - pág 18

Ancho desde 136 hasta 186 cm

Angular

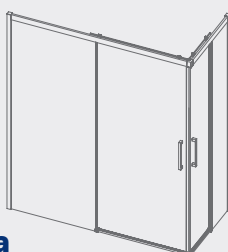

Luka

REF. LK105 - pág 20

Plato Ducha 80 x 70 cm
hasta 140 x 90 cm

FRENTE DE DUCHA FIJO + PUERTA CORREDERA

Ref.	Ancho	Apertura	Transparente PVP	Decorado PVP
LM102 12	106,0-108,5 108,5-111,0	40,0-42,5 42,5-45,0	517 €	603 €
LM102 12	111,0-113,5 113,5-116,0	42,5-45,0 45,0-47,5	530 €	616 €
LM102 12	116,0-118,5 118,5-121,0	45,0-47,5 47,5-50,0	547 €	633 €
LM102 12	121,0-123,5 123,5-126,0	47,5-50,0 50,0-52,5	559 €	645 €
LM102 12	126,0-128,5 128,5-131,0	50,0-52,5 52,5-55,0	575 €	661 €
LM102 12	131,0-133,5 133,5-136,0	52,5-55,0 55,0-57,5	589 €	674 €
LM102 12	136,0-138,5 138,5-141,0	55,0-57,5 57,6-60,0	605 €	691 €
LM102 12	141,0-143,5 143,5-146,0	57,5-60,0 60,0-62,5	617 €	703 €
LM102 12	146,0-148,5 148,5-151,0	62,5-65,0 62,5-65,0	634 €	719 €
LM102 12	151,0-153,5 153,5-156,0	65,0-67,5 65,0-67,5	647 €	733 €
LM102 12	156,0-158,5 158,5-161,0	67,5-70,0 67,5-70,0	663 €	749 €
LM102 12	161,0-163,5 163,5-166,0	67,5-70,0 70,0-72,5	675 €	761 €
*LM102 12	Hasta 176	70,0-72,5	783 €	869 €
*LM102 12	Hasta 186	70,0-72,5	791 €	877 €
*LM102 12	Hasta 196	70,0-72,5	803 €	889 €
*LM102 12	Hasta 206	70,0-72,5	813 €	899 €

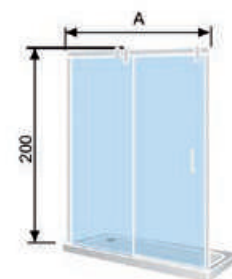

Ref. LM102

Dibujo técnico LM102

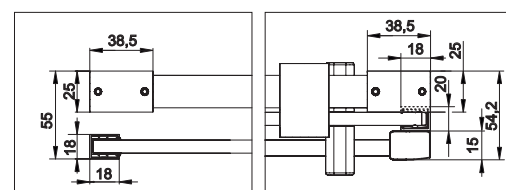

Lado fijo

Perfil de cierre

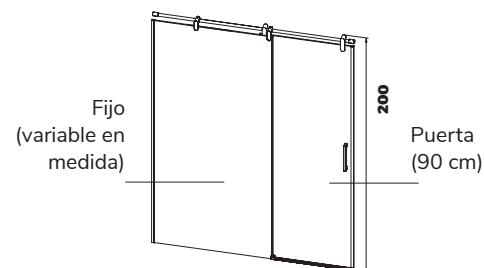

Fijo
(variable en
medida)

Puerta
(90 cm)

*LM102

En medidas superiores a 166 cm. El lado fijo de la mampara lleva dos escuadras superiores. (Según dibujo).

Importante: (*) en medidas superiores a 166 cm la fabricación es a medida con una puerta de 90 cm y el fijo es variable según la medida total de la mampara

Para no paralizar su pedido, **con vidrio decorado** indicar la posición (**dcha. o izda.**) del lado fijo de la mampara frontal

LATERAL FIJO STANDARD

Ref.	Ancho	Transparente PVP	Decorado PVP
LM103 12	66,5-68,5	207 €	250 €
LM103 12	76,5-79,5	229 €	272 €

Observaciones: lateral fijo standard, solo se puede adaptar en el lado del cierre magnético

LATERAL FIJO A MEDIDA

Ref.	Ancho	Transparente PVP	Decorado PVP
LM103 12	Hasta 60	336 €	378 €
LM103 12	Hasta 70	356 €	399 €
LM103 12	Hasta 80	377 €	420 €
LM103 12	Hasta 90	397 €	440 €

Observaciones: lateral fijo a medida, solo se puede adaptar en el lado del cierre magnético

Acrilamiento (Vidrios Decorados): plazo de envío de 6 a 8 días hábiles. Pág. 321



Rodamientos ocultos

Sluum

ACERO GLASS



Ref. LM102 12 + Lateral Fijo LM103 12



FRENTE DE DUCHA FIJO + PUERTA CORREDERA

Ref.	Plato de Ducha	Ancho (A)	Apertura (C)	Transparente PVP
LK102 12	110	106,5-110,5	41,9-43,9	527 €
LK102 12	120	116,5-120,5	46,9-48,9	539 €
LK102 12	125	121,5-125,5	49,4-51,4	552 €
LK102 12	130	126,5-130,5	51,9-53,9	557 €
LK102 12	135	130,5-134,5	53,9-55,9	563 €
LK102 12	140	133,5-137,5	55,4-57,4	569 €
LK102 12	140	136,5-140,5	56,9-58,9	575 €
LK102 12	145	141,5-145,5	59,4-61,4	587 €
LK102 12	150	146,5-150,5	61,9-63,9	599 €
LK102 12	155	150,5-154,5	63,9-65,9	610 €
LK102 12	160	153,5-157,5	65,4-67,4	622 €
LK102 12	160	156,5-160,5	66,9-68,9	634 €
LK102 12	165	161,5-165,5	69,4-71,4	646 €
LK102 12	170	166,5-170,5	71,9-73,9	657 €
LK102 12	180	176,5-180,5	76,9-78,9	669 €

Importante: para no paralizar su pedido indicar la posición (**dcha. o izda.**) del lado fijo de la mampara frontal

Observaciones: Ref. identificativa en albaranes y factura: Ref. LK607 + LK602

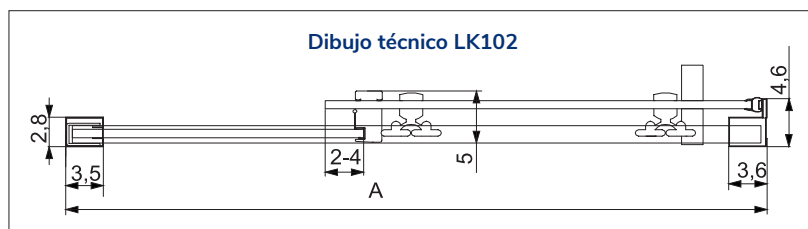
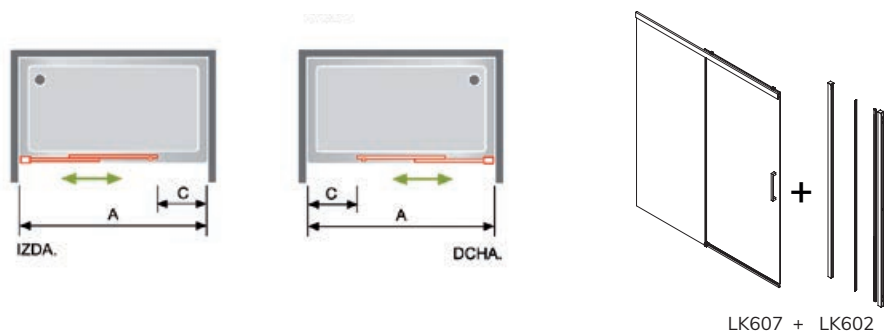

Rodamientos superiores dobles y regulables



Kassandra

ACERO GLASS



Ref. LK102 12 Perfil en Acero Inox con tratamiento anti huella para una fácil limpieza

FRENTE DE DUCHA FIJO + PUERTA CORREDERA + LATERAL FIJO STANDARD

Ref.	Medida del Frente			Medida del Lateral Fijo	
	Plato de Ducha	Ancho (A)	Apertura (C)	Ancho (B) 70 (66,5-68,5) PVP	Ancho (B) 80 (76,5-78,5) PVP
LK407 12	110	106,5-110,5	41,9-43,9	724 €	744 €
LK407 12	120	116,5-120,5	46,9-48,9	736 €	756 €
LK407 12	125	121,5-125,5	49,4-51,4	749 €	769 €
LK407 12	130	126,5-130,5	51,9-53,9	754 €	774 €
LK407 12	135	130,5-134,5	53,9-55,9	760 €	780 €
LK407 12	140	133,5-137,5	55,4-57,4	766 €	786 €
LK407 12	140	136,5-140,5	56,9-58,9	772 €	792 €
LK407 12	145	141,5-145,5	59,4-61,4	784 €	804 €
LK407 12	150	146,5-150,5	61,9-63,9	796 €	816 €
LK407 12	155	150,5-154,5	63,9-65,9	807 €	827 €
LK407 12	160	153,5-157,5	65,4-67,4	819 €	839 €
LK407 12	160	156,5-160,5	66,9-68,9	831 €	851 €
LK407 12	165	161,5-165,5	69,4-71,4	843 €	863 €
LK407 12	170	166,5-170,5	71,9-73,9	854 €	874 €
LK407 12	180	176,5-180,5	76,9-78,9	866 €	886 €

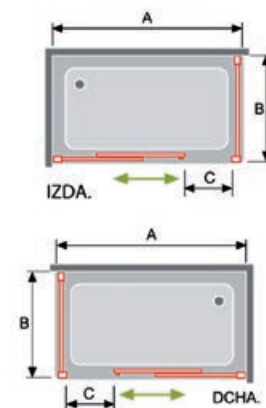

Importante: para no paralizar su pedido indicar la posición (**dcha. o izda.**) del lado fijo de la mampara frontal.

Observaciones: el lateral fijo sólo se puede adaptar en el lado del cierre magnético

Ref. identificativa en albaranes y factura: **Ref. LK607 + LK603 + LK103**

FRENTE DE DUCHA FIJO + PUERTA CORREDERA + LATERAL FIJO A MEDIDA

Ref.	Medida del Frente			Medida del Lateral Fijo a Medida					
	Plato de Ducha	Ancho (A)	Apertura (C)	Ancho (B) Hasta 50 PVP	Ancho (B) Hasta 60 PVP	Ancho (B) Hasta 70 PVP	Ancho (B) Hasta 80 PVP	Ancho (B) Hasta 90 PVP	Ancho (B) Hasta 100 PVP
LK407 12	110	106,5-110,5	41,9-43,9	801 €	822 €	843 €	864 €	885 €	905 €
LK407 12	120	116,5-120,5	46,9-48,9	813 €	834 €	855 €	876 €	897 €	917 €
LK407 12	125	121,5-125,5	49,4-51,4	826 €	847 €	868 €	889 €	910 €	930 €
LK407 12	130	126,5-130,5	51,9-53,9	831 €	852 €	873 €	894 €	915 €	935 €
LK407 12	135	130,5-134,5	53,9-55,9	837 €	858 €	879 €	900 €	921 €	941 €
LK407 12	140	133,5-137,5	55,4-57,4	843 €	864 €	885 €	906 €	927 €	947 €
LK407 12	140	136,5-140,5	56,9-58,9	849 €	870 €	891 €	912 €	933 €	953 €
LK407 12	145	141,5-145,5	59,4-61,4	861 €	882 €	903 €	924 €	945 €	965 €
LK407 12	150	146,5-150,5	61,9-63,9	873 €	894 €	915 €	936 €	957 €	977 €
LK407 12	155	150,5-154,5	63,9-65,9	884 €	905 €	926 €	947 €	968 €	988 €
LK407 12	160	153,5-157,5	65,4-67,4	896 €	917 €	938 €	959 €	980 €	1.000 €
LK407 12	160	156,5-160,5	66,9-68,9	908 €	929 €	950 €	971 €	992 €	1.012 €
LK407 12	165	161,5-165,5	69,4-71,4	920 €	941 €	962 €	983 €	1.004 €	1.024 €
LK407 12	170	166,5-170,5	71,9-73,9	931 €	952 €	973 €	994 €	1.015 €	1.035 €
LK407 12	180	176,5-180,5	76,9-78,9	943 €	964 €	985 €	1.006 €	1.027 €	1.047 €

Importante: para no paralizar su pedido indicar la posición (**dcha. o izda.**) del lado fijo de la mampara frontal.

Observaciones: el lateral fijo sólo se puede adaptar en el lado del cierre magnético

Ref. identificativa en albaranes y factura: **Ref. LK607 + LK603 + LK103**

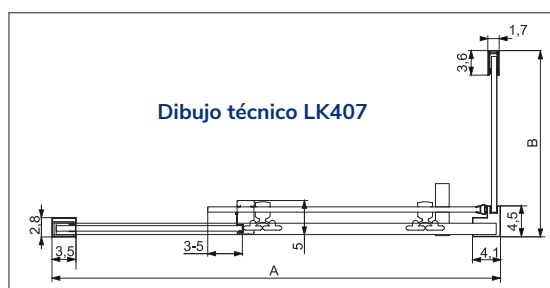
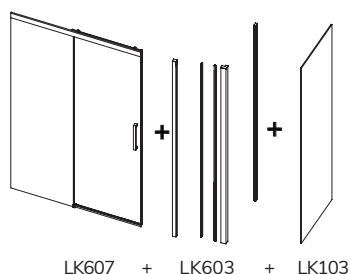



Ref. LK407 12 **Perfil en Acero Inox con tratamiento anti huella para una fácil limpieza**

Rodamientos superiores dobles y regulables

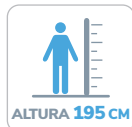

FRENTE DE DUCHA 2 FIJOS + 2 PUERTAS CORREDERAS

Ref.	Ancho	Apertura	Transparente PVP	Decorado PVP
LM100 12	136,0-138,5	43,5-46,0	648 €	820 €
	138,5-141,0	46,0-48,5		
	141,0-143,5	48,5-51,0		
	143,5-146,0	51,0-53,5		
LM100 12	146,0-148,5	48,5-51,0	664 €	836 €
	148,5-151,0	51,0-53,5		
	151,0-153,5	53,5-56,0		
	153,5-156,0	56,0-58,5		
LM100 12	156,0-158,5	53,5-56,0	681 €	853 €
	158,5-161,0	56,0-58,5		
	161,0-163,5	58,5-61,0		
	163,5-166,0	61,0-63,5		
LM100 12	166,0-168,5	58,5-61,0	697 €	869 €
	168,5-171,0	61,0-63,5		
	171,0-173,5	63,5-66,0		
	173,5-176,0	66,0-68,5		
LM100 12	176,0-178,5	63,5-66,0	714 €	886 €
	178,5-181,0	66,0-68,5		
	181,0-183,5	68,5-71,0		
	183,5-186,0	71,0-73,5		

Acristalamiento (Vidrios Decorados): plazo de envío de 6 a 8 días hábiles. Pág. 321

Dibujo técnico LM100
Frente de Ducha

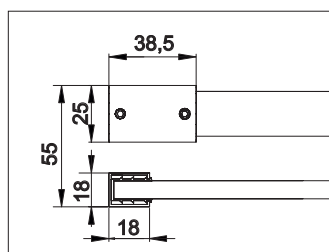

Lado fijo



Rodamientos ocultos



Slim

ACERO GLASS



Ref. LM100 12

ANGULAR DE DUCHA 2 FIJOS + 2 PUERTAS CORREDERAS

Ref.	Plato de Ducha	Ancho (A + B)	Apertura (C)	Transparente PVP
LK105 12	80 x 70	76,5-78,5 x 66,5-68,5	37,2-40,0	735 €
LK105 12	90 x 70	86,5-88,5 x 66,5-68,5	41,2-44,0	744 €
LK105 12	100 x 70	96,5-98,5 x 66,5-68,5	45,4-48,1	753 €
LK105 12	110 x 70	106,5-108,5 x 66,5-68,5	47,5-50,3	782 €
LK105 12	120 x 70	116,5-118,5 x 66,5-68,5	51,9-54,6	794 €
LK105 12	125 x 70	121,5-123,5 x 66,5-68,5	54,2-56,8	807 €
LK105 12	130 x 70	126,5-130,5 x 66,5-68,5	56,4-59,1	812 €
LK105 12	135 x 70	130,5-132,5 x 66,5-68,5	58,2-60,9	818 €
LK105 12	140 x 70	133,5-137,5 x 66,5-68,5	59,6-62,3	824 €
LK105 12	140 x 70	136,5-138,5 x 66,5-68,5	61,0-63,6	830 €
LK105 12	80 x 80	76,5-78,5 x 76,5-78,5	40,6-43,4	745 €
LK105 12	90 x 80	86,5-88,5 x 76,5-78,5	44,3-47,1	754 €
LK105 12	100 x 80	96,5-98,5 x 76,5-78,5	48,2-51,0	763 €
LK105 12	110 x 80	106,5-108,5 x 76,5-78,5	50,2-53,0	792 €
LK105 12	120 x 80	116,5-118,5 x 76,5-78,5	54,4-57,1	804 €
LK105 12	125 x 80	121,5-123,5 x 76,5-78,5	56,5-59,3	817 €
LK105 12	130 x 80	126,5-130,5 x 76,5-78,5	58,7-61,4	822 €
LK105 12	135 x 80	130,5-132,5 x 76,5-78,5	60,4-63,2	828 €
LK105 12	140 x 80	133,5-137,5 x 76,5-78,5	61,8-64,5	834 €
LK105 12	140 x 80	136,5-138,5 x 76,5-78,5	63,4-65,8	840 €
LK105 12	90 x 90	86,5-88,5 x 86,5-88,5	47,7-50,5	763 €
LK105 12	100 x 90	96,5-98,5 x 86,5-88,5	51,3-54,1	772 €
LK105 12	110 x 90	106,5-108,5 x 86,5-88,5	53,2-56,0	801 €
LK105 12	120 x 90	116,5-118,5 x 86,5-88,5	57,2-60,0	813 €
LK105 12	125 x 90	121,5-123,5 x 86,5-88,5	59,2-62,0	826 €
LK105 12	130 x 90	126,5-130,5 x 86,5-88,5	61,3-64,1	831 €
LK105 12	135 x 90	130,5-132,5 x 86,5-88,5	63,0-65,7	837 €
LK105 12	140 x 90	133,5-137,5 x 86,5-88,5	64,2-67,0	843 €
LK105 12	140 x 90	136,5-138,5 x 86,5-88,5	65,5-68,3	849 €

Observaciones: Ref. identificativa en albaranes y facturas: Ref. LK607 + LK607 + LK605

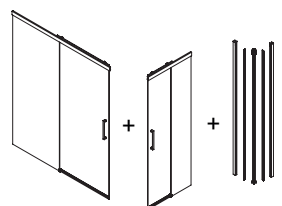
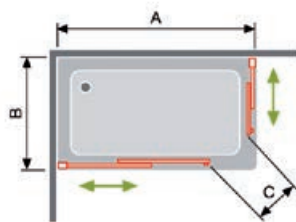

LK607 + LK607 + LK605

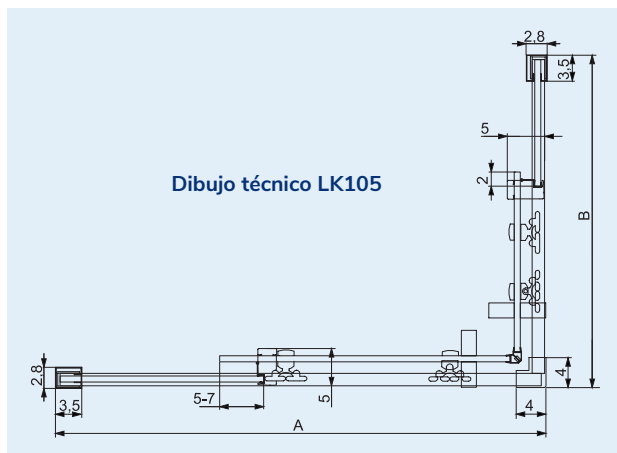

Rodamientos superiores dobles y regulables

 ENTREGA INMEDIATA	 ACERO INOXIDABLE	 ALTURA 195 CM	 VIDRIO TEMPLADO
 SIN PERFILERÍA INFERIOR	 Min. 2 cm Max. 7 cm CRUCE DE PUERTAS	 LIBERACIÓN de puerta para una fácil limpieza	 REVERSIBLE
		 EASY CLEAN	



Kassandra

ACERO GLASS



Ref. LK105 12

Perfil en Acero Inox con tratamiento anti huella para una fácil limpieza



Ref. MS102 05 + Lateral Fijo MS103 05



PERFIL
Oro Rosa
Blanco
Negro

PERFIL ORO ROSA, BLANCO Y NEGRO

Frontal

→ 6 mm ←
VIDRIO
TEMPLADO



Masela
REF. MS102 - pág 28

Ancho desde 106 hasta 146 cm

Panel Fijo

→ 8 mm ←
VIDRIO
TEMPLADO

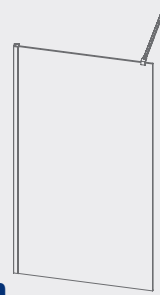

Fresh
REF. FR303 - pág 30

Ancho desde 80 hasta 120 cm

PERFIL Blanco

Frontal

→ 6 mm ←
VIDRIO
TEMPLADO

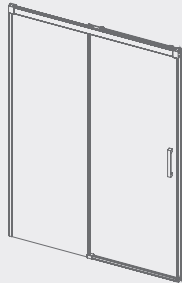

Glasé
REF. GS102 - pág 32

Ancho desde 112 hasta 184 cm

→ 6 mm ←
VIDRIO
TEMPLADO

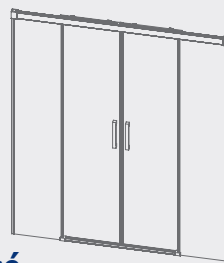

Glasé
REF. GS100 - pág 34

Ancho desde 132 hasta 180 cm

Angular

→ 6 mm ←
VIDRIO
TEMPLADO

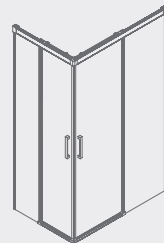

Glasé
REF. GS607 + GS607
pág 36

Plato ducha 80 x 70
hasta 140 x 100 cm

PERFIL Negro

Frontales



Masela

REF. MS102 - pág 38

Ancho desde 106 hasta 146 cm



Glasé

REF. GS102 - pág 40

Ancho desde 112 hasta 184 cm



Glasé

REF. GS100 - pág 42

Ancho desde 132 hasta 180 cm



Luna

REF. LU102 - pág 44

Ancho desde 96 hasta 168 cm

Angular



Glasé

REF. GS607 + GS607
pág 46

Plato Ducha 80 x 70
hasta 140 x 100 cm

SERIE Nardi PERFIL NEGRO

FRENTE S DE DUCHA

Mamparas para espacios reducidos



REF. NA300-pág 48

Ancho desde 65 hasta 99 cm

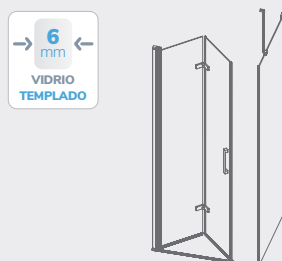

REF. NA307-pág 50

Frente desde 62,5 hasta 94 cm
Lat. Fijo desde 66,5 hasta 89 cm

Plegable con perfil



REF. NA302 - pág 52

Ancho desde 81 hasta 155 cm

SERIE **Nardi** PERFIL NEGRO

FRENTE DE DUCHA

Abatibles con perfil

 <p>→ 6 mm ← VIDRIO TEMPLADO</p>	 <p>→ 6 mm ← VIDRIO TEMPLADO</p>	 <p>→ 6 mm ← VIDRIO TEMPLADO</p>	 <p>→ 6 mm ← VIDRIO TEMPLADO</p>
<p>REF. NA515 - pág 54 Ancho desde 112 hasta 217 cm</p>	<p>REF. NA508 - pág 56 Frente desde 67,5 hasta 135 cm Lat. Fijo desde 66,5 hasta 89 cm</p>	<p>REF. NA517 - pág 58 Ancho desde 86 hasta 201 cm</p>	<p>REF. NA501 - pág 62 Ancho desde 72 hasta 155 cm</p>
 <p>→ 6 mm ← VIDRIO TEMPLADO</p>	 <p>→ 6 mm ← VIDRIO TEMPLADO</p>	 <p>→ 6 mm ← VIDRIO TEMPLADO</p>	 <p>→ 6 mm ← VIDRIO TEMPLADO</p>
<p>REF. NA507 - pág 64 Frente desde 52,5 hasta 79 cm Lat. Fijo desde 66,5 hasta 89 cm</p>	<p>REF. NA503 - pág 66 Ancho desde 70 hasta 140 cm</p>	<p>REF. NA502 - pág 68 Ancho desde 71 hasta 140 cm</p>	<p>REF. NA500 - pág 70 Ancho desde 55 hasta 84 cm</p>

Abatibles con bisagras

 <p>→ 6 mm ← VIDRIO TEMPLADO</p>	 <p>→ 6 mm ← VIDRIO TEMPLADO</p>	 <p>→ 6 mm ← VIDRIO TEMPLADO</p>	
<p>REF. NA415 - pág 72 Ancho desde 101,5 hasta 216,5 cm</p>	<p>REF. NA408 - pág 74 Frente desde 65,5 hasta 140 cm Lat. Fijo desde 66,5 hasta 89 cm</p>	<p>REF. NA403 - pág 76 Ancho desde 70 hasta 145 cm</p>	

ANGULAR DE DUCHA

Abatibles con perfil

 <p>→ 6 mm ← VIDRIO TEMPLADO</p>	 <p>→ 6 mm ← VIDRIO TEMPLADO</p>	
<p>REF. NA505 - pág 80 Ancho desde 66,5-66,5 hasta 139-139 cm</p>	<p>REF. NA506 - pág 82 Ancho desde 54-54 hasta 80,5 - 80,5 cm</p>	

SERIE **Nardi** PERFIL NEGRO

ANGULAR DE DUCHA

Abatibles con bisagras

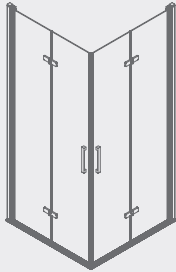

REF. NA306 - pág 84

Ancho desde 64-64
hasta 95,5-95,5 cm

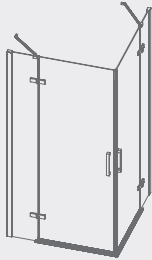

REF. NA405 - pág 86

Ancho desde 64-64
hasta 101,5-101,5 cm

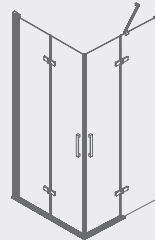

REF. NA325 - pág 88

Lado plegable de 64 hasta 95,5 cm
Lado Fijo + Abatible
de 64 hasta 101,5 cm

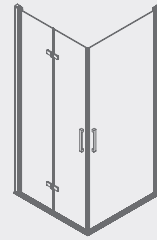

REF. NA305 - pág 90

Lado plegable de 64 hasta 95,5 cm
Lado Abatible
de 54 hasta 80,5 cm

Panel fijo y WALKING DE DUCHA

PERFIL NEGRO

Panel Fijo

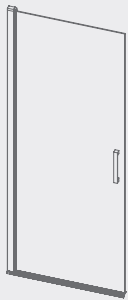

Nardi

REF. NA520 - pág 94

Ancho desde 55 hasta 76,5 cm

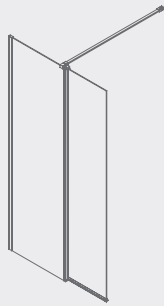

Giro

REF. GR524 - pág 96

Ancho 105, 115 y 125 cm



Fresh

REF. FR643 - pág 97

Ancho desde 89,5 hasta 120,5 cm

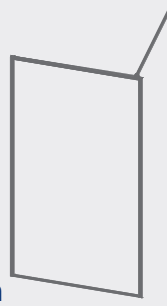

Fresh

REF. FR103 - pág 98

Ancho desde 80 hasta 120 cm

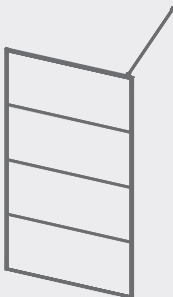

Fresh

REF. FR103 - pág 98

Ancho 100 cm

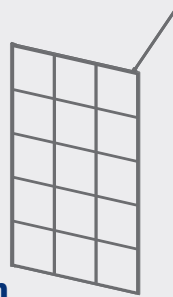

Fresh

REF. FR103 - pág 99

Ancho desde 80 hasta 120 cm

Masela

FRENTE DE DUCHA FIJO + PUERTA CORREDERA

Ref.	Ancho (A)	Apertura (C)	Transparente PVP
MS102 06	106-107	43,1	443 €
	107-108	44,1	443 €
	108-109	45,1	443 €
	109-110	46,1	443 €
	110-111	47,1	443 €
MS102 06	111-112	45,6	450 €
	112-113	46,6	450 €
	113-114	47,6	450 €
	114-115	48,6	450 €
	115-116	49,6	450 €
MS102 06	116-117	48,1	458 €
	117-118	49,1	458 €
	118-119	50,1	458 €
	119-120	51,1	458 €
	120-121	52,1	458 €
MS102 06	121-122	50,6	464 €
	122-123	51,6	464 €
	123-124	52,6	464 €
	124-125	53,6	464 €
	125-126	54,6	464 €
MS102 06	126-127	53,1	471 €
	127-128	54,1	471 €
	128-129	55,1	471 €
	129-130	56,1	471 €
	130-131	57,1	471 €
MS102 06	131-132	55,6	477 €
	132-133	56,6	477 €
	133-134	57,6	477 €
	134-135	58,6	477 €
	135-136	59,6	477 €
MS102 06	136-137	58,1	485 €
	137-138	59,1	485 €
	138-139	60,1	485 €
	139-140	61,1	485 €
	140-141	62,1	485 €
MS102 06	141-142	60,6	492 €
	142-143	61,6	492 €
	143-144	62,6	492 €
	144-145	63,6	492 €
	145-146	64,6	492 €

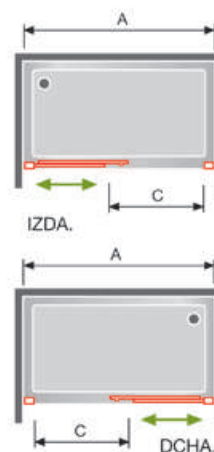

LATERAL FIJO STANDARD

Ref.	Ancho (B)	Transparente PVP
MS103 06	66,5-69	163 €
MS103 06	76,5-79	174 €
MS103 06	86,5-89	186 €

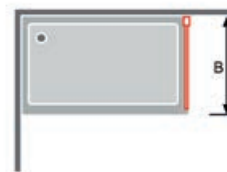

LATERAL FIJO A MEDIDA

Ref.	Ancho (B)	Transparente PVP
MS103 06	Hasta 50	243 €
MS103 06	Hasta 60	257 €
MS103 06	Hasta 70	272 €
MS103 06	Hasta 80	290 €
MS103 06	Hasta 90	305 €



Masola



PERFIL ORO ROSA, BLANCO Y NEGRO

Ref. MS102 06 + Lateral Fijo MS103 06

Observaciones: el tirador, tapas, terminal de la varilla y la guía es un Oro Rosa más subido en color, al ser diferente material químicamente, no es posible igualar el tono con los perfiles

Fresh

PANEL FIJO DE DUCHA		
Ref.	Ancho	Transparente PVP
FR303 06	80	242 €
FR303 06	90	253 €
FR303 06	100	261 €
FR303 06	120	287 €

Barra de sujeción **Acero oro rosa** de 100 cm
Perfil a pared de compensación 1,5 cm



Fresh



PERFIL ORO ROSA, BLANCO Y NEGRO

Ref. FR303 06

Observaciones: las tapas y la barra de sujeción es un Oro Rosa más subido en color, al ser diferente material químicamente, no es posible igualar el tono con el perfil vertical

FRENTE DE DUCHA FIJO + PUERTA CORREDERA 6 MM

Ref.	Ancho (A)	Apertura (C)	Transparente PVP	Decorado Bora PVP
GS102 01	112-116 116-120	44,7-48,7 48,7-52,7	343 €	385 €
GS102 01	120-124 124-128	48,7-52,7 52,7-56,7	357 €	403 €
GS102 01	128-132 132-136	52,7-56,7 56,7-60,7	371 €	421 €
GS102 01	136-140 140-144	56,7-60,7 60,7-64,7	386 €	440 €
GS102 01	144-148 148-152	60,7-64,7 64,7-68,7	399 €	456 €
GS102 01	152-156 156-160	64,7-68,7 68,7-72,7	414 €	472 €
GS102 01	160-164 164-168	68,7-72,7 72,7-76,7	428 €	489 €
GS102 01	168-172 172-176	72,7-76,7 76,7-80,7	442 €	506 €
GS102 01	176-180 180-184	76,7-80,7 80,7-84,7	457 €	524 €



Ref. GS102 01 + Lateral Fijo GS103 01 Decorado Bora

Observaciones: Decorado Bora

Cuando la mampara **Ref.GS102** el fijo del frente va a la izquierda el Decorado Bora queda por la parte **interior** de la mampara

Si este fijo va en el lado derecho, el decorado Bora queda en la parte **exterior** de la mampara

Dibujo técnico GS102 Frente de Ducha

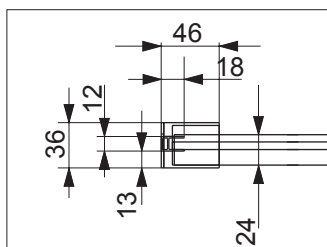
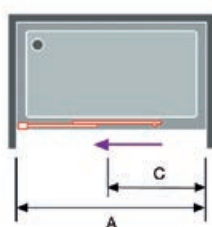

Lado fijo

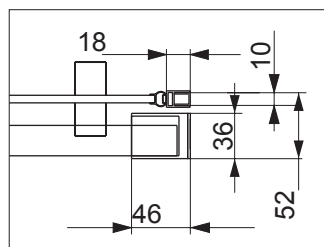

Perfil de cierre

LATERAL FIJO STANDARD 8 MM

Ref.	Ancho	Transparente PVP	Decorado Bora PVP
GS103 01	66-69	254 €	276 €
GS103 01	76-79	268 €	291 €

LATERAL FIJO A MEDIDA 8 MM

Ref.	Ancho	Transparente PVP
GS103 01	Hasta 60	344 €
GS103 01	Hasta 70	361 €
GS103 01	Hasta 80	378 €
GS103 01	Hasta 90	384 €

Observaciones: lateral fijo standard solo se puede adaptar en el lado del cierre magnético

Importante: para no paralizar su pedido indicar la posición del lateral fijo

Indique **Ref. GS103** cuando el lateral fijo va adaptado al lado del cierre magnético

Indique **Ref. GS113** si el lateral fijo va adaptado al fijo del frente de la mampara

Observaciones: lateral fijo a medida no se puede fabricar con Decorado Bora



Glasó



Ref. GS102 01 + Lateral Fijo GS103 01

PERFIL ORO ROSA, BLANCO Y NEGRO

FRENTE DE DUCHA 2 FIJOS + 2 PUERTAS CORREDERAS 6 MM

Ref.	Ancho (A)	Apertura (C)	Transparente PVP	Decorado Bora PVP
GS100 01	132-136 136-140	48-52 52-56	478 €	505 €
GS100 01	142-146 146-150	53-57 57-61	490 €	519 €
GS100 01	152-156 156-160	58-62 62-66	501 €	532 €
GS100 01	162-166 166-170	63-67 67-71	513 €	547 €
GS100 01	172-176 176-180	68-72 72-76	524 €	561 €

LATERAL FIJO A MEDIDA 8 MM

Ref.	Ancho	Transparente PVP
GS113 01	Hasta 60	344 €
GS113 01	Hasta 70	361 €
GS113 01	Hasta 80	378 €
GS113 01	Hasta 90	384 €

Observaciones: lateral fijo a medida no se puede fabricar con Decorado Bora



Detalle tirador

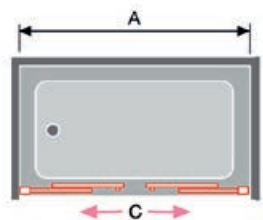

Dibujo técnico GS100

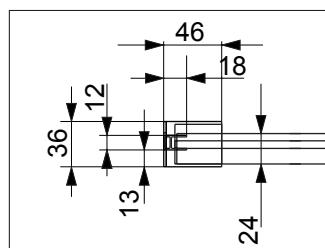

Lado fijo

ENTREGA INMEDIATA	ALUMINIO LACADO blanco	ALTURA 195 CM	VIDRIO TEMPLADO	REVERSIBLE
SIN PERFILERÍA INFERIOR	LIBERACIÓN de puerta para una fácil limpieza	Min. 3 cm Max. 7 cm CRUCE DE PUERTAS	[Easy System]	EASY CLEAN





PERFIL ORO ROSA, BLANCO Y NEGRO

Ref. GS100 01

ANGULAR DE DUCHA 2 FIJOS + 2 HOJAS CORREDERAS 6 MM

Ref.	Plato de Ducha	Ancho (A)	Fondo (B)	Apertura (C)	Transparente PVP	Decorado Bora PVP
GS607 01 + GS607 01	80 x 70	76-80	66-70	35-40	521 €	No disponible
GS607 01 + GS607 01	90 x 70	86-90	66-70	39-44	530 €	No disponible
GS607 01 + GS607 01	100 x 70	96-100	66-70	43-48	537 €	567 €
GS607 01 + GS607 01	110 x 70	106-110	66-70	47-53	547 €	579 €
GS607 01 + GS607 01	120 x 70	116-120	66-70	52-57	554 €	586 €
GS607 01 + GS607 01	130 x 70	126-130	66-70	56-62	563 €	595 €
GS607 01 + GS607 01	140 x 70	136-140	66-70	61-66	583 €	615 €
GS607 01 + GS607 01	80 x 75	76-80	71-75	37-42	528 €	No disponible
GS607 01 + GS607 01	90 x 75	86-90	71-75	41-46	537 €	No disponible
GS607 01 + GS607 01	100 x 75	96-100	71-75	44-50	544 €	575 €
GS607 01 + GS607 01	110 x 75	106-110	71-75	59-54	554 €	587 €
GS607 01 + GS607 01	120 x 75	116-120	71-75	53-58	561 €	594 €
GS607 01 + GS607 01	130 x 75	126-130	71-75	57-63	570 €	603 €
GS607 01 + GS607 01	140 x 75	136-140	71-75	62-67	590 €	623 €
GS607 01 + GS607 01	80 x 80	76-80	76-80	38-44	536 €	No disponible
GS607 01 + GS607 01	90 x 80	86-90	76-80	42-48	545 €	No disponible
GS607 01 + GS607 01	100 x 80	96-100	76-80	46-51	552 €	584 €
GS607 01 + GS607 01	110 x 80	106-110	76-80	50-56	562 €	596 €
GS607 01 + GS607 01	120 x 80	116-120	76-80	54-60	569 €	603 €
GS607 01 + GS607 01	130 x 80	126-130	76-80	59-64	578 €	612 €
GS607 01 + GS607 01	140 x 80	136-140	76-80	63-69	598 €	632 €
GS607 01 + GS607 01	90 x 90	86-90	86-90	45-51	554 €	No disponible
GS607 01 + GS607 01	100 x 90	96-100	86-90	49-54	561 €	No disponible
GS607 01 + GS607 01	110 x 90	106-110	86-90	53-59	571 €	605 €
GS607 01 + GS607 01	120 x 90	116-120	86-90	57-63	578 €	612 €
GS607 01 + GS607 01	130 x 90	126-130	86-90	61-67	587 €	621 €
GS607 01 + GS607 01	140 x 90	136-140	86-90	65-71	607 €	641 €
GS607 01 + GS607 01	100 x 100	96-100	96-100	52-58	568 €	No disponible
GS607 01 + GS607 01	110 x 100	106-110	96-100	56-62	578 €	No disponible
GS607 01 + GS607 01	120 x 100	116-120	96-100	60-65	585 €	No disponible
GS607 01 + GS607 01	130 x 100	126-130	96-100	64-69	594 €	No disponible
GS607 01 + GS607 01	140 x 100	136-140	96-100	68-74	614 €	No disponible

Importante: para no paralizar su pedido detalle **medida de hueco**, indicando a que lado del plato (**dcha. o izda.**) corresponde cada medida

Observaciones: Decorado Bora queda por la parte **interior** de la mampara cuando la medida más grande va a la izquierda. Si la medida mayor va a la derecha, el Decorado Bora queda por la parte **exterior**

COMPLEMENTO OPCIONAL GLASÉ		
Ref.	Descripción	PVP
GS604 01	Pieza y perfil suplementarios de 20 mm	59 €

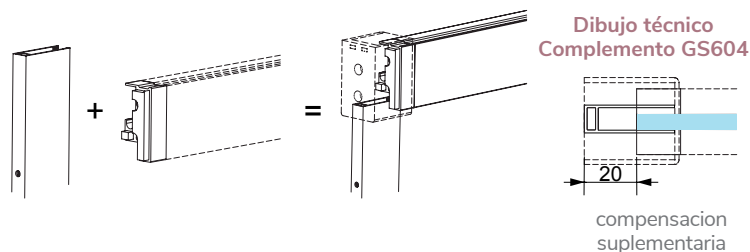

Suplemento: para medidas intermedias

Ejemplo: medida de hueco 81 cm acoplar GS604 en ancho 76-80



Detalle tirador

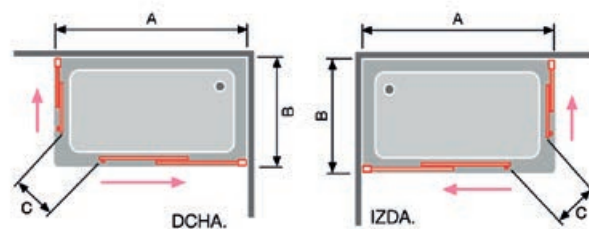

Dibujo técnico GS607 + GS607 Angular de Ducha

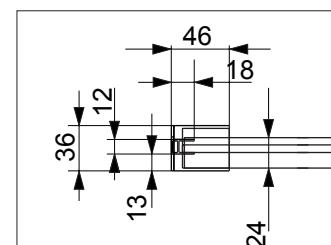

Lado fijo

Glasé



PERFIL ORO ROSA, BLANCO Y NEGRO

Ref. GS607 01 + GS607 01



Masela

FRENTE DE DUCHA FIJO + PUERTA CORREDERA			
Ref.	Ancho (A)	Apertura (C)	Transparente PVP
MS102 05	106-107	43,1	347 €
	107-108	44,1	347 €
	108-109	45,1	347 €
	109-110	46,1	347 €
	110-111	47,1	347 €
MS102 05	111-112	45,6	353 €
	112-113	46,6	353 €
	113-114	47,6	353 €
	114-115	48,6	353 €
	115-116	49,6	353 €
MS102 05	116-117	48,1	360 €
	117-118	49,1	360 €
	118-119	50,1	360 €
	119-120	51,1	360 €
	120-121	52,1	360 €
MS102 05	121-122	50,6	368 €
	122-123	51,6	368 €
	123-124	52,6	368 €
	124-125	53,6	368 €
	125-126	54,6	368 €
MS102 05	126-127	53,1	375 €
	127-128	54,1	375 €
	128-129	55,1	375 €
	129-130	56,1	375 €
	130-131	57,1	375 €
MS102 05	131-132	55,6	382 €
	132-133	56,6	382 €
	133-134	57,6	382 €
	134-135	58,6	382 €
	135-136	59,6	382 €
MS102 05	136-137	58,1	389 €
	137-138	59,1	389 €
	138-139	60,1	389 €
	139-140	61,1	389 €
	140-141	62,1	389 €
MS102 05	141-142	60,6	396 €
	142-143	61,6	396 €
	143-144	62,6	396 €
	144-145	63,6	396 €
	145-146	64,6	396 €

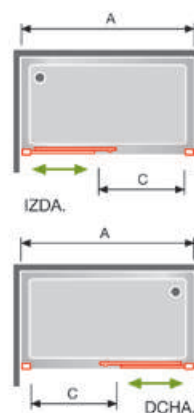

LATERAL FIJO STANDARD		
Ref.	Ancho (B)	Transparente PVP
MS103 05	66,5-69	154 €
MS103 05	76,5-79	167 €
MS103 05	86,5-89	180 €

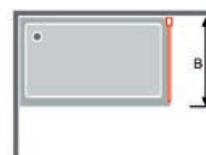

LATERAL FIJO A MEDIDA		
Ref.	Ancho (B)	Transparente PVP
MS103 05	Hasta 50	231 €
MS103 05	Hasta 60	246 €
MS103 05	Hasta 70	260 €
MS103 05	Hasta 80	275 €
MS103 05	Hasta 90	290 €



Masela



PERFIL ORO ROSA, BLANCO Y NEGRO

Ref. MS102 05 + Lateral Fijo MS103 05



FRENTE DE DUCHA FIJO + PUERTA CORREDERA 6 MM

Ref.	Ancho (A)	Apertura (C)	Transparente PVP	Decorado Bora PVP
GS102 05	112-116 116-120	44,7-48,7 48,7-52,7	343 €	385 €
GS102 05	120-124 124-128	48,7-52,7 52,7-56,7	357 €	403 €
GS102 05	128-132 132-136	52,7-56,7 56,7-60,7	371 €	421 €
GS102 05	136-140 140-144	56,7-60,7 60,7-64,7	386 €	440 €
GS102 05	144-148 148-152	60,7-64,7 64,7-68,7	399 €	456 €
GS102 05	152-156 156-160	64,7-68,7 68,7-72,7	414 €	472 €
GS102 05	160-164 164-168	68,7-72,7 72,7-76,7	428 €	489 €
GS102 05	168-172 172-176	72,7-76,7 76,7-80,7	442 €	506 €
GS102 05	176-180 180-184	76,7-80,7 80,7-84,7	457 €	524 €

Observaciones: Decorado Bora

Cuando la mampara Ref. **GS102** el fijo del frente va a la izquierda el Decorado Bora queda por la parte **interior** de la mampara. Si este fijo va en el lado derecho el Decorado Bora queda en la parte **exterior** de la mampara

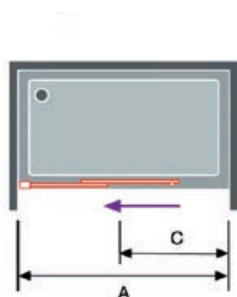

Dibujo técnico GS102 Frente de Ducha

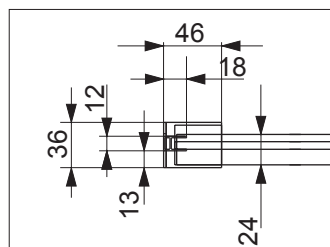

Lado fijo

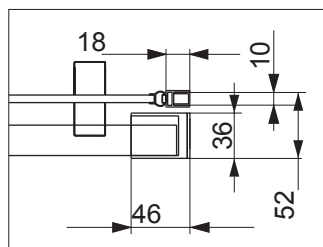

Perfil de cierre

LATERAL FIJO STANDAR 8 MM

Ref.	Ancho	Transparente PVP	Decorado Bora PVP
GS103 05	66-69	254 €	276 €
GS103 05	76-79	268 €	291 €

Observaciones: lateral fijo standard solo se puede adaptar en el lado del cierre magnético

LATERAL FIJO A MEDIDA 8 MM

Ref.	Ancho	Transparente PVP
GS103 05	Hasta 60	344 €
GS103 05	Hasta 70	361 €
GS103 05	Hasta 80	378 €
GS103 05	Hasta 90	384 €

Importante: para no paralizar su pedido indicar la posición del lateral fijo

Indique **Ref. GS103** cuando el lateral fijo va adaptado al lado del cierre magnético

Indique **Ref. GS113** si el lateral fijo va adaptado al fijo del frente de la mampara

Observaciones: lateral fijo a medida no se puede fabricar con Decorado Bora



Clasó



PERFIL ORO ROSA, BLANCO Y NEGRO

Ref. GS102 05 + Lateral Fijo GS103 05



FRENTE DE DUCHA 2 FIJOS + 2 PUERTAS CORREDERAS 6 MM

Ref.	Ancho (A)	Apertura (C)	Transparente PVP	Decorado Bora PVP
GS100 05	132-136 136-140	48-52 52-56	478 €	505 €
GS100 05	142-146 146-150	53-57 57-61	490 €	519 €
GS100 05	152-156 156-160	58-62 62-66	501 €	532 €
GS100 05	162-166 166-170	63-67 67-71	513 €	547 €
GS100 05	172-176 176-180	68-72 72-76	524 €	561 €

LATERAL FIJO A MEDIDA 8 MM

Ref.	Ancho	Transparente PVP
GS113 05	Hasta 60	344 €
GS113 05	Hasta 70	361 €
GS113 05	Hasta 80	378 €
GS113 05	Hasta 90	384 €

Observaciones: lateral fijo a medida no se puede fabricar con Decorado Bora



Detalle tirador

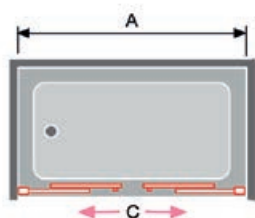

Dibujo técnico GS100

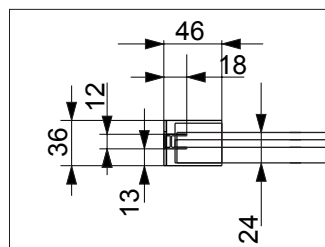

Lado fijo

ENTREGA INMEDIATA	ALUMINIO LACADO negro mate	ALTURA 195 CM	VIDRIO TEMPLADO	REVERSIBLE
SIN PERFILERÍA INFERIOR	LIBERACIÓN de puerta para una fácil limpieza	Min. 3 cm Max. 7 cm CRUCE DE PUERTAS	[Easy System]	EASY CLEAN





Ref. GS100 05

Glásé

Luna

FRENTE DE DUCHA FIJO + PUERTA CORREDERA

Ref.	Ancho (A)	Apertura (C)	Transparente PVP	Parsol Gris PVP
LU102 05	96-100 100-104	38-40 42-44	304 €	334 €
LU102 05	104-108 108-112	42-44 46-48	316 €	354 €
LU102 05	112-116 116-120	46-48 50-52	329 €	368 €
LU102 05	120-124 124-128	50-52 54-56	343 €	384 €
LU102 05	128-132 132-136	54,56 58-60	359 €	401 €
LU102 05	136-140 140-144	58-60 62-64	373 €	416 €
LU102 05	144-148 148-152	62-64 66-68	386 €	432 €
LU102 05	152-156 156-160	66-68 70-72	400 €	447 €
LU102 05	160-164 164-168	70-72 74-76	414 €	463 €



Ref. LU102 05 + Lateral Fijo LU103 05

LATERAL FIJO STANDARD

Ref.	Ancho (B)	Transparente PVP	Parsol Gris PVP
LU103 05	66,5-69	162 €	177 €
LU103 05	76,5-79	179 €	193 €

Observaciones: lateral fijo standard solo se puede adaptar en el lado del cierre magnético

LATERAL FIJO A MEDIDA

Ref.	Ancho (B)	Transparente PVP
LU103 05	Hasta 60	296 €
LU103 05	Hasta 70	313 €
LU103 05	Hasta 80	329 €
LU103 05	Hasta 90	346 €

Observaciones: lateral fijo a medida no se puede fabricar en Parsol Gris



Detalle perfil superior

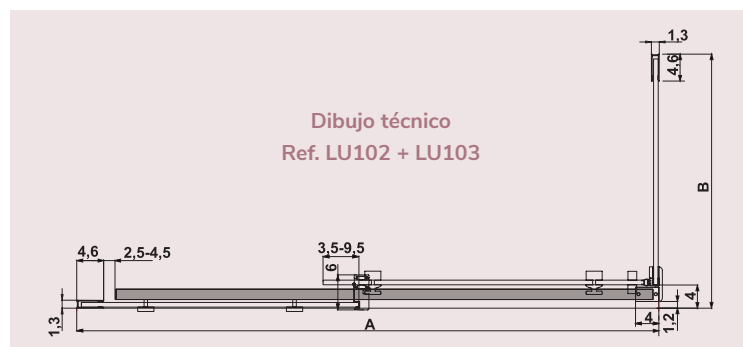
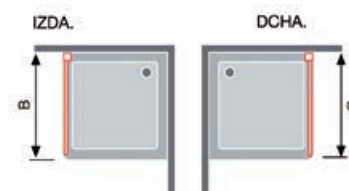
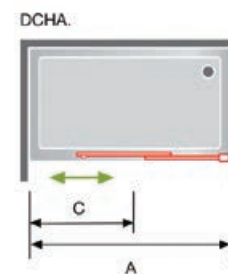

Dibujo técnico
Ref. LU102 + LU103

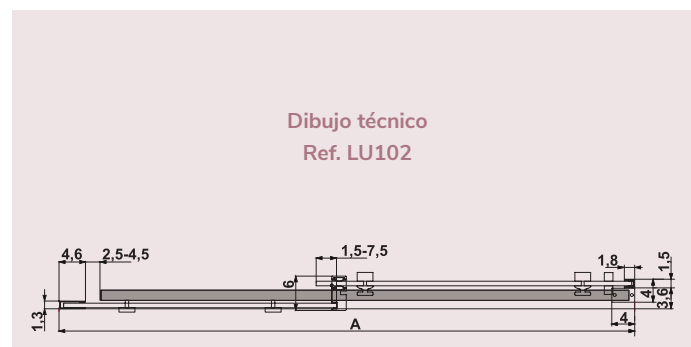

Dibujo técnico
Ref. LU102





Ref. LU102 05 Parsol Gris

ANGULAR DE DUCHA 2 FIJOS + 2 HOJAS CORREDERAS 6 MM

Ref.	Plato de Ducha	Ancho (A)	Fondo (B)	Apertura (C)	Transparente PVP	Decorado Bora PVP
GS607 05 + GS607 05	80 x 70	76-80	66-70	35-40	521 €	No disponible
GS607 05 + GS607 05	90 x 70	86-90	66-70	39-44	530 €	No disponible
GS607 05 + GS607 05	100 x 70	96-100	66-70	43-48	537 €	567 €
GS607 05 + GS607 05	110 x 70	106-110	66-70	47-53	547 €	579 €
GS607 05 + GS607 05	120 x 70	116-120	66-70	52-57	554 €	586 €
GS607 05 + GS607 05	130 x 70	126-130	66-70	56-62	563 €	595 €
GS607 05 + GS607 05	140 x 70	136-140	66-70	61-66	583 €	615 €
GS607 05 + GS607 05	80 x 75	76-80	71-75	37-42	528 €	No disponible
GS607 05 + GS607 05	90 x 75	86-90	71-75	41-46	537 €	No disponible
GS607 05 + GS607 05	100 x 75	96-100	71-75	44-50	544 €	575 €
GS607 05 + GS607 05	110 x 75	106-110	71-75	59-54	554 €	587 €
GS607 05 + GS607 05	120 x 75	116-120	71-75	53-58	561 €	594 €
GS607 05 + GS607 05	130 x 75	126-130	71-75	57-63	570 €	603 €
GS607 05 + GS607 05	140 x 75	136-140	71-75	62-67	590 €	623 €
GS607 05 + GS607 05	80 x 80	76-80	76-80	38-44	536 €	No disponible
GS607 05 + GS607 05	90 x 80	86-90	76-80	42-48	545 €	No disponible
GS607 05 + GS607 05	100 x 80	96-100	76-80	46-51	552 €	584 €
GS607 05 + GS607 05	110 x 80	106-110	76-80	50-56	562 €	596 €
GS607 05 + GS607 05	120 x 80	116-120	76-80	54-60	569 €	603 €
GS607 05 + GS607 05	130 x 80	126-130	76-80	59-64	578 €	612 €
GS607 05 + GS607 05	140 x 80	136-140	76-80	63-69	598 €	632 €
GS607 05 + GS607 05	90 x 90	86-90	86-90	45-51	554 €	No disponible
GS607 05 + GS607 05	100 x 90	96-100	86-90	49-54	561 €	No disponible
GS607 05 + GS607 05	110 x 90	106-110	86-90	53-59	571 €	605 €
GS607 05 + GS607 05	120 x 90	116-120	86-90	57-63	578 €	612 €
GS607 05 + GS607 05	130 x 90	126-130	86-90	61-67	587 €	621 €
GS607 05 + GS607 05	140 x 90	136-140	86-90	65-71	607 €	641 €
GS607 05 + GS607 05	100 x 100	96-100	96-100	52-58	568 €	No disponible
GS607 05 + GS607 05	110 x 100	106-110	96-100	56-62	578 €	No disponible
GS607 05 + GS607 05	120 x 100	116-120	96-100	60-65	585 €	No disponible
GS607 05 + GS607 05	130 x 100	126-130	96-100	64-69	594 €	No disponible
GS607 05 + GS607 05	140 x 100	136-140	96-100	68-74	614 €	No disponible

Importante: para no paralizar su pedido detalle **medida de hueco**, indicando a que lado del plato (**dcha. o izda.**) corresponde cada medida

Observaciones: Decorado Bora queda por la parte **interior** de la mampara cuando la medida más grande va a la izquierda. Si la medida mayor va a la derecha, el Decorado Bora queda por la parte **exterior**

COMPLEMENTO OPCIONAL GLASÉ		
Ref.	Descripción	PVP
GS604 05	Pieza y perfil suplementarios de 20 mm	59 €

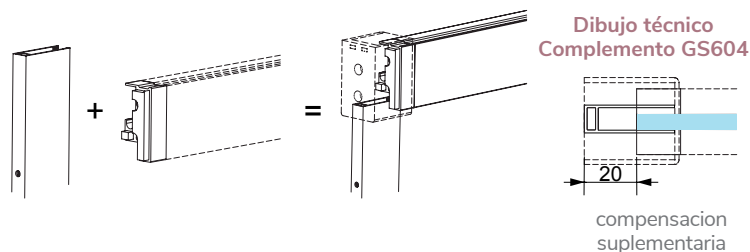

Suplemento: para medidas intermedias

Ejemplo: medida de hueco 81 cm acoplar GS604 en ancho 76-80



Detalle tirador

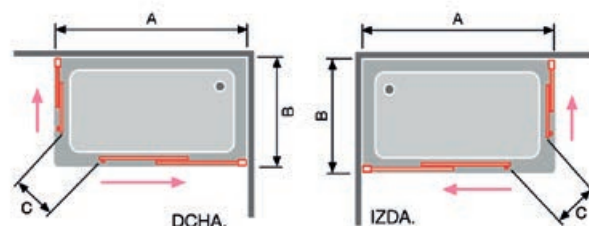

Dibujo técnico GS607 + GS607 Angular de Ducha

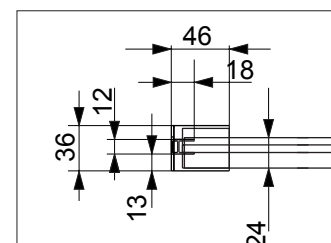

Lado fijo



Ref. GS607 05 + GS607 05



Ref. GS607 05 + GS607 05 Decorado Bora

PERFIL ORO ROSA, BLANCO Y NEGRO



Nardi plegable

FRENTE DE DUCHA PLEGABLE + PERFIL DE CIERRE

REF. NA300 05 VALOR MAMPARA				GUÍA DE CONSULTA TÉCNICA				
Ref.	Ancho (A)	Apertura (C)	Transparente PVP	Desarrollo Ver dibujo técnico		Identificación del embalaje		Ref. Identificativa en albaranes y factura
				Puerta P1	Puerta P2	Puerta (P1) (NA607)	Puerta (P2) (NA608)	Ref.
NA300 05	65-69	51	468 €	33,8	22,8	35	30	NA601 + 607 + 608 + 602
NA300 05	70-74	56	475 €	33,8	27,8	35	35	NA601 + 607 + 608 + 602
NA300 05	75-79	61	482 €	38,8	27,8	40	35	NA601 + 607 + 608 + 602
NA300 05	80-84	66	488 €	38,8	32,8	40	40	NA601 + 607 + 608 + 602
NA300 05	85-89	71	495 €	43,8	32,8	45	40	NA601 + 607 + 608 + 602
NA300 05	90-94	76	502 €	43,8	37,8	45	45	NA601 + 607 + 608 + 602
NA300 05	95-99	81	510 €	48,8	37,8	50	45	NA601 + 607 + 608 + 602

Compensación 4 cm

Importante: para no paralizar su pedido indicar anclaje a pared (**dcha. o izda.**) del plato de ducha

Ejemplo de pedido: en medida de hueco 88 cm tiene que pedir según tabla de medida (**ancho A 85-89**)

COMPLEMENTO OPCIONAL NARDI		
Ref.	Descripción	PVP
NA604 05	Perfil suplemento de 15 mm	24 €

Suplemento para medidas intermedias

Ejemplo: medida de hueco 89,5 cm acoplar NA604 en **ancho (A)** 85-89

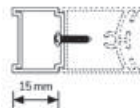

Ref. NA604

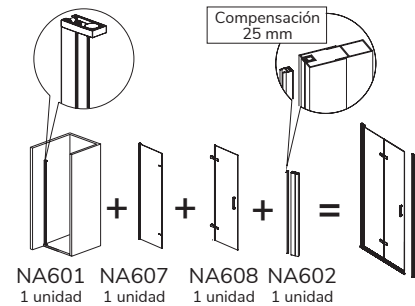
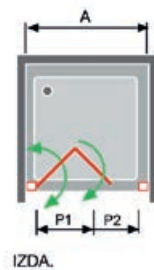

Detalle tirador



Mampara para espacios reducidos

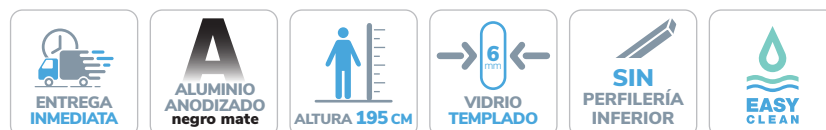

Nardi



Ref. NA300 05

PERFIL ORO ROSA, BLANCO Y NEGRO

Nardi plegable

FRENTE DE DUCHA PUERTA PLEGABLE + LATERAL FIJO

REF. NA307 05 VALOR POR LADO				GUÍA DE CONSULTA TÉCNICA				
				Desarrollo Ver dibujo técnico		Identificación del embalaje		Ref. Identificativa en albaranes y factura
Ref.	Ancho (A)	Apertura (C)	Transparente PVP	Puerta P1	Puerta P2	Puerta (NA607)	Puerta (NA608)	Ref.
Puerta Plegable	62,5-64	51	399 €	33,8	22,8	35	30	NA601 + 607 + 608
Puerta Plegable	65,5-67	54	404 €	36,8	22,8	38	30	NA601 + 607 + 608
Puerta Plegable	67,5-69	56	406 €	33,8	27,8	35	35	NA601 + 607 + 608
Puerta Plegable	70,5-72	59	411 €	36,8	27,8	38	35	NA601 + 607 + 608
Puerta Plegable	72,5-74	61	413 €	38,8	27,8	40	35	NA601 + 607 + 608
Puerta Plegable	75,5-77	64	417 €	36,8	32,8	38	40	NA601 + 607 + 608
Puerta Plegable	77,5-79	66	419 €	38,8	32,8	40	40	NA601 + 607 + 608
Puerta Plegable	80,5-82	69	425 €	46,8	27,8	48	35	NA601 + 607 + 608
Puerta Plegable	82,5-84	71	426 €	43,8	32,8	45	40	NA601 + 607 + 608
Puerta Plegable	85,5-87	74	431 €	46,8	32,8	48	40	NA601 + 607 + 608
Puerta Plegable	87,5-89	76	433 €	43,8	37,8	45	45	NA601 + 607 + 608
Puerta Plegable	90,5-92	79	438 €	46,8	37,8	48	45	NA601 + 607 + 608
Puerta Plegable	92,5-94	81	441 €	48,8	37,8	50	45	NA601 + 607 + 608

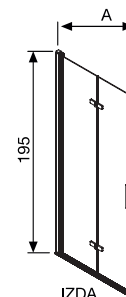

Compensación 1,5 cm

Importante: para no paralizar su pedido indicar anclaje a pared (**dcha. o izda.**) del plato de ducha

REF. NA307 05 VALOR POR LADO			GUÍA DE CONSULTA TÉCNICA	
			Desarrollo Ver dibujo técnico	Ref. Identificativa en albaranes y factura
Ref.	Ancho (B)	Transparente PVP	Fijo (F1)	Ref.
Lateral fijo	66,5-69	206 €	64	NA623
Lateral fijo	76-5-79	219 €	74	NA623
Lateral fijo	86,5-89	232 €	84	NA623



Ejemplo de pedido: en medida de hueco 88 x 68 cm tiene que pedir según tabla de medida (**ancho A 87,5-89**) x (**B 66,5-69**)

LATERAL FIJO A MEDIDA VALOR POR LADO		
Ref.	Ancho (B)	Transparente PVP
NA623 05		
Lateral fijo	Hasta 30	251 €
Lateral fijo	Hasta 40	268 €
Lateral fijo	Hasta 50	285 €
Lateral fijo	Hasta 60	303 €
Lateral fijo	Hasta 70	320 €
Lateral fijo	Hasta 80	337 €
Lateral fijo	Hasta 90	355 €
Lateral fijo	Hasta 100	372 €

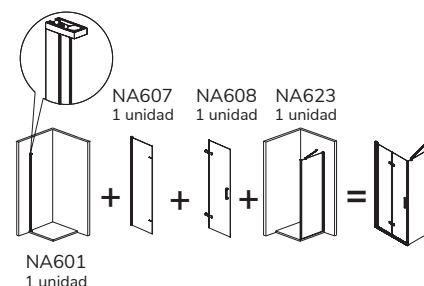
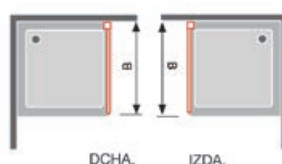

COMPLEMENTO OPCIONAL NARDI		
Ref.	Descripción	PVP
NA604 05	Perfil suplemento de 15 mm	24 €

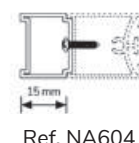

Suplemento para medidas intermedias

Ejemplo: medida de hueco 89,5 cm acoplar NA604 en **ancho (A)** 87,5-89





Ref. NA307 05

Barras opcionales de sujeción ver pág. 328

Mampara para espacios reducidos

INFORMACION: OPCIONES PLATOS ENRASADOS	
<p>Opción 1</p>	<p>Instalación convencional</p> <p>Pedir la mampara según indicamos en la tabla de la tarifa Ancho (A) y Ancho (B)</p>
<p>Opción 2</p>	<p>Instalación con cristal en la unión del plato</p> <p>Pedir la mampara según indicamos en la tabla de la tarifa Ancho (A) y Ancho (B) Sumando a la medida de hueco los cm de cada lado marcados en rojo del Dibujo Técnico NA307</p>

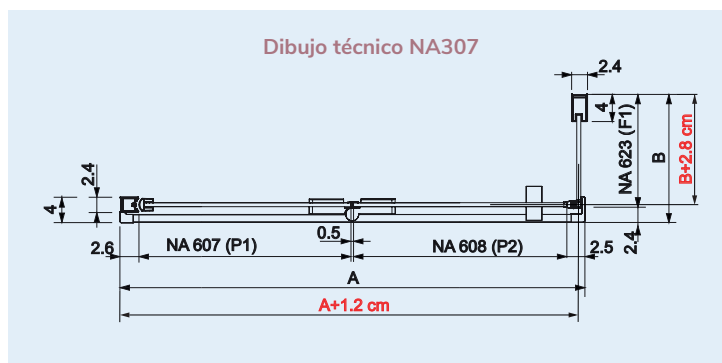

Importante: al hacer su pedido debe tener en cuenta como va a instalar la mampara

Nardi plegable

FRENTE DE DUCHA FIJO + PUERTA PLEGABLE

REF. NA302 05 VALOR MAMPARA				GUÍA DE CONSULTA TÉCNICA						
				Desarrollo Ver dibujo técnico			Identificación del embalaje			Ref. Identificativa en albaranes y factura
Ref.	Ancho (A)	Apertura (C)	Transparente PVP	Puerta P1	Puerta P2	Fijo F1	Puerta 1 (NA607)	Puerta 2 (NA608)	Fijo 1 (NA613)	Ref.
NA302 05	81-85	51	518 €	33,8	22,8	19	35	30	20	NA601+607+608+613
NA302 05	86-90	56	525 €	33,8	27,8	19	35	35	20	NA601+607+608+613
NA302 05	91-95	61	532 €	38,8	27,8	19	40	35	20	NA601+607+608+613
NA302 05	96-100	66	538 €	38,8	32,8	19	40	40	20	NA601+607+608+613
NA302 05	101-105	71	545 €	43,8	32,8	19	45	40	20	NA601+607+608+613
NA302 05	106-110	76	552 €	43,8	37,8	19	45	45	20	NA601+607+608+613
NA302 05	111-115	81	560 €	48,8	37,8	19	50	45	20	NA601+607+608+613
NA302 05	101-105	51	545 €	33,8	22,8	39	35	30	40	NA601+607+608+613
NA302 05	106-110	56	552 €	33,8	27,8	39	35	35	40	NA601+607+608+613
NA302 05	111-115	61	559 €	38,8	27,8	39	40	35	40	NA601+607+608+613
NA302 05	116-120	66	565 €	38,8	32,8	39	40	40	40	NA601+607+608+613
NA302 05	121-125	71	572 €	43,8	32,8	39	45	40	40	NA601+607+608+613
NA302 05	126-130	76	579 €	43,8	37,8	39	45	45	40	NA601+607+608+613
NA302 05	131-135	81	587 €	48,8	37,8	39	50	45	40	NA601+607+608+613
NA302 05	121-125	51	572 €	33,8	22,8	59	35	30	60	NA601+607+608+613
NA302 05	126-130	56	579 €	33,8	27,8	59	35	35	60	NA601+607+608+613
NA302 05	131-135	61	586 €	38,8	27,8	59	40	35	60	NA601+607+608+613
NA302 05	136-140	66	592 €	38,8	32,8	59	40	40	60	NA601+607+608+613
NA302 05	141-145	71	599 €	43,8	32,8	59	45	40	60	NA601+607+608+613
NA302 05	146-150	76	606 €	43,8	37,8	59	45	45	60	NA601+607+608+613
NA302 05	151-155	81	614 €	48,8	37,8	59	50	45	60	NA601+607+608+613

Compensación 5 cm

Ejemplo de pedido: en medida de hueco 107cm con fijo de 40 tiene que pedir según tabla de medida (**ancho A 106-110**)

Importante: para no paralizar su pedido indicar anclaje a pared (**dcha. o izda.**) del plato de ducha

REF. NA302 05 VALOR MAMPARA		ELIGE MEDIDA DE PUERTA STANDARD Y EL FIJO FRONTAL A MEDIDA						
Fijo Frontal (F1) A MEDIDA Ref. NA613 05	PVP (P1+P2)=57	PVP (P1+P2)=62	PVP (P1+P2)=67	PVP (P1+P2)=72	PVP (P1+P2)=77	PVP (P1+P2)=82	PVP (P1+P2)=87	
	33,8+22,8+0,5	33,8+27,8+0,5	38,8+27,8+0,5	38,8+32,8+0,5	43,8+32,8+0,5	43,8+37,8+0,5	48,8+37,8+0,5	
Hasta 30 cm	666 €	673 €	680 €	686 €	693 €	700 €	708 €	
Hasta 40 cm	684 €	691 €	698 €	704 €	711 €	718 €	726 €	
Hasta 50 cm	700 €	707 €	714 €	720 €	727 €	734 €	742 €	
Hasta 60 cm	719 €	726 €	733 €	739 €	746 €	753 €	761 €	
Hasta 70 cm	735 €	742 €	749 €	755 €	762 €	769 €	777 €	
Hasta 80 cm	754 €	761 €	768 €	774 €	781 €	788 €	796 €	
Hasta 90 cm	771 €	778 €	785 €	791 €	798 €	805 €	813 €	
Hasta 100 cm	787 €	794 €	801 €	807 €	814 €	821 €	829 €	

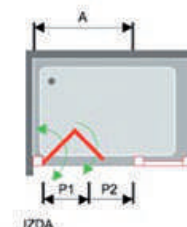

Importante: para no paralizar su pedido, detalle **medida de hueco** y **medida Puerta (P1+P2)**

Como calcular su **FIJO FRONTAL NA613 (F1) A MEDIDA**

A la **Medida de hueco** debe descontar, medida de la puerta, el perfil de giro y los imanes de cierre **4,6 cm**. Como resultado le da el fijo que necesita a Medida

Ejemplo: Hueco 120 - Puerta (P1+P2) 72 - 4,6 perfil de giro + imanes de cierre (**43,4 cm Fijo Medida**)

Valoración de la Mampara (Puerta plegable de 72 + **Fijo hasta 50 cm**) PVP 652 €

Observaciones: ver **pág. 78** para combinar con **Lateral Fijo** Ref. NA643

COMPLEMENTO OPCIONAL NARDI

Ref.	Descripción	PVP
NA604 05	Perfil suplemento de 15 mm	24 €

Suplemento para medidas intermedias

Ejemplo: medida de hueco 89,5 m acoplar NA604 en **ancho (A) 85-89**

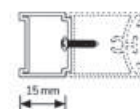

Ref. NA604



Ref. NA302 05

Barras opcionales de sujeción ver pág. 328

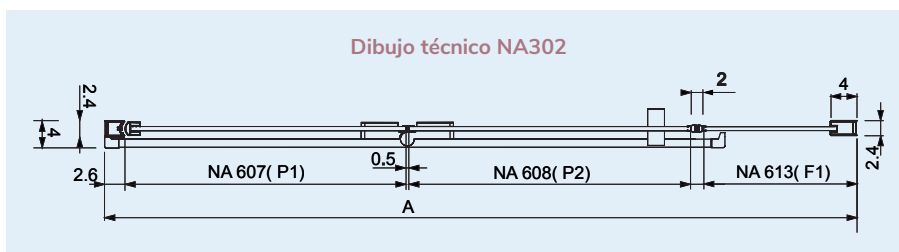
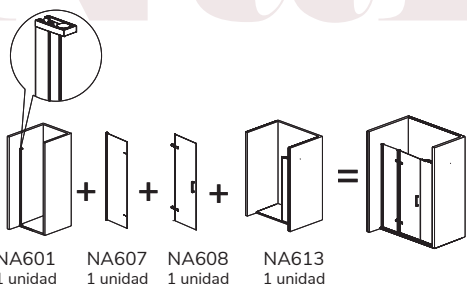

Nardi abatible

FRENTE DE DUCHA 2 FIJOS + 2 PUERTAS ABATIBLES

REF. NA515 05 VALOR MAMPARA				GUÍA DE CONSULTA TÉCNICA								
				Desarrollo Ver dibujo técnico				Identificación del embalaje				Ref. Identificativa en albaranes y factura
Ref.	Ancho (A)	Apertura (C)	Transparente PVP	Fijo F1	Puerta 1 P1	Puerta 2 P2	Fijo F2	Fijo 1 (NA603)	Puerta 1 (NA600)	Puerta 2 (NA600)	Fijo 2 (NA603)	Ref.
NA515 05	112-117	61	657 €	22,5	32,3	32,3	22,5	20	40	40	20	NA603(2) + 600(2) + 606
NA515 05	117-122	66	663 €	22,5	37,3	32,3	22,5	20	45	40	20	NA603(2) + 600(2) + 606
NA515 05	122-127	71	669 €	22,5	37,3	37,3	22,5	20	45	45	20	NA603(2) + 600(2) + 606
NA515 05	127-132	76	676 €	22,5	42,3	37,3	22,5	20	50	45	20	NA603(2) + 600(2) + 606
NA515 05	132-137	61	685 €	32,5	32,3	32,3	32,5	30	40	40	30	NA603(2) + 600(2) + 606
NA515 05	137-142	66	691 €	32,5	37,3	32,3	32,5	30	45	40	30	NA603(2) + 600(2) + 606
NA515 05	142-147	71	697 €	32,5	37,3	37,3	32,5	30	45	45	30	NA603(2) + 600(2) + 606
NA515 05	147-152	76	704 €	32,5	42,3	37,3	32,5	30	50	45	30	NA603(2) + 600(2) + 606
NA515 05	152-157	61	711 €	42,5	32,3	32,3	42,5	40	40	40	40	NA603(2) + 600(2) + 606
NA515 05	157-162	66	717 €	42,5	37,3	32,3	42,5	40	45	40	40	NA603(2) + 600(2) + 606
NA515 05	162-167	71	723 €	42,5	37,3	37,3	42,5	40	45	45	40	NA603(2) + 600(2) + 606
NA515 05	167-172	76	730 €	42,5	42,3	37,3	42,5	40	50	45	40	NA603(2) + 600(2) + 606
NA515 05	172-177	61	737 €	52,5	32,3	32,3	52,5	50	40	40	50	NA603(2) + 600(2) + 606
NA515 05	177-182	66	743 €	52,5	37,3	32,3	52,5	50	45	40	50	NA603(2) + 600(2) + 606
NA515 05	182-187	71	749 €	52,5	37,3	37,3	52,5	50	45	45	50	NA603(2) + 600(2) + 606
NA515 05	187-192	76	756 €	52,5	42,3	37,3	52,5	50	50	45	50	NA603(2) + 600(2) + 606
NA515 05	192-197	61	761 €	62,5	32,3	32,3	62,5	60	40	40	60	NA603(2) + 600(2) + 606
NA515 05	197-202	66	767 €	62,5	37,3	32,3	62,5	60	45	40	60	NA603(2) + 600(2) + 606
NA515 05	202-207	71	773 €	62,5	37,3	37,3	62,5	60	45	45	60	NA603(2) + 600(2) + 606
NA515 05	207-212	76	780 €	62,5	42,3	37,3	62,5	60	50	45	60	NA603(2) + 600(2) + 606
NA515 05	212-217	81	787 €	62,5	42,3	42,3	62,5	60	50	50	60	NA603(2) + 600(2) + 606

Compensación 5 cm

Ejemplo de pedido: en medida de hueco 213 cm tiene que pedir según tabla de medida (ancho A 212-217)

REF. NA515 05 VALOR MAMPARA		ELIGE MEDIDA DE LAS PUERTAS STANDARD Y LOS FIJOS FRONTALES A MEDIDA O COMBÍNALOS CON STANDARD			
Fijo Frontal A MEDIDA 1 Unidad Ref. NA603 05		Fijo Frontal STANDARD 1 Unidad REF. NA603 05		Puertas abatibles STANDARD 2 Unidades Ref. NA600 + NA606 05	
Ancho (F1 o F2)	Transparente PVP	Ancho (F1 o F2)	Transparente PVP	Ancho P1 Y P2	Transparente PVP
Hasta 30 cm	267 €	22,5 cm	173 €	32,3 cm	311 €
Hasta 40 cm	285 €	32,5 cm	187 €	37,7 cm	323 €
Hasta 50 cm	301 €	42,5 cm	200 €	42,3 cm	337 €
Hasta 60 cm	320 €	52,5 cm	213 €	47,3 cm	351 €
Hasta 70 cm	336 €	62,5 cm	225 €	52,3 cm	365 €
Hasta 80 cm	355 €			57,3 cm	377 €
Hasta 90 cm	372 €				
Hasta 100 cm	388 €				

Importante: para no paralizar su pedido detalle **medida de hueco**, medida puertas P1 y P2 y medida fijos frontales NA603 a medida o standard

Como calcular sus **FIJOS FRONTALES NA603 (F1 Y F2)**

A la **Medida de Hueco** debe descontar la medida de las puertas P1 y P2 y los imanes de cierre total **2,0 cm** Como resultado le da la medida de los fijos Ref. NA603 (F1 y F2) que necesita, puede elegir las 2 medidas iguales o diferente y también combinar Fijo Frontal a medida o standard, siempre que la medida lo permita.

Ejemplo: Hueco 222 - Puertas P1 y P2 (57,3 x 2) - 2,0 (**105,4 cm medida total para fijos NA603**)

Valoración de la Mampara combinando fijo a medida y standard

NA603 (F1) a medida de 82,9 (**hasta 90 cm**) 372€ **standard (F2)** de 22,5 cm 173 €

Puertas (P1 y P2) de 57,3 cm cada puerta. Importe de las 2 puertas 377 €

PVP 922 € Valor de la mampara

Observaciones: ver **pág. 79** para combinar con **Lateral Fijo** Ref. NA633

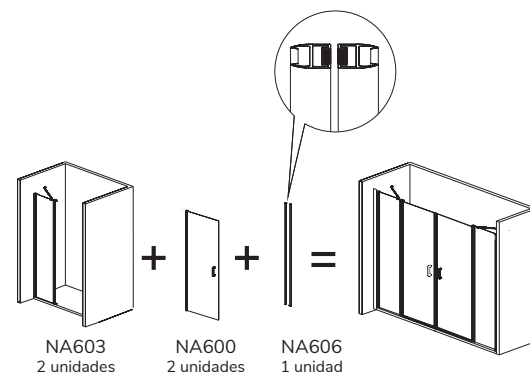
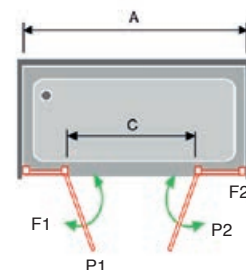



PERFIL ORO ROSA, BLANCO Y NEGRO

Ref. NA515 05

Barras opcionales de sujeción ver pág. 328

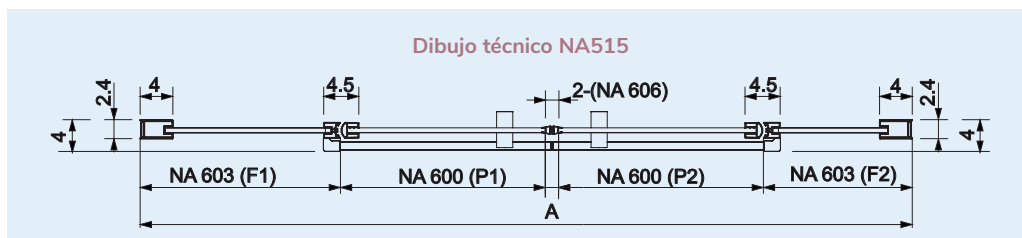

Nardi abatible

FRENTE DE DUCHA FIJO + PUERTA ABATIBLE + LATERAL FIJO

REF. NA508 05 VALOR POR LADO				GUÍA DE CONSULTA TÉCNICA				
Ref. NA508 05	Ancho (A)	Apertura (C)	Transparente PVP	Desarrollo Ver dibujo técnico		Identificación del embalaje		Ref. Identificativa en albaranes y factura
				Fijo F1	Puerta P1	Fijo (NA603)	Puerta (NA600)	
Fijo + Puerta abatible	67,5 - 70,0	41	332 €	22,5	42,3	20	50	NA603 + 600
Fijo + Puerta abatible	72,5 - 75,0	46	339 €	22,5	47,3	20	55	NA603 + 600
Fijo + Puerta abatible	77,5 - 80,0	41	346 €	22,5	42,3	30	50	NA603 + 600
Fijo + Puerta abatible	82,5 - 85,0	46	353 €	32,5	47,3	30	55	NA603 + 600
Fijo + Puerta abatible	87,5 - 90,0	51	360 €	32,5	52,3	30	60	NA603 + 600
Fijo + Puerta abatible	92,5 - 95,0	46	366 €	42,5	47,3	40	55	NA603 + 600
Fijo + Puerta abatible	97,5 - 100	51	373 €	42,5	52,3	40	60	NA603 + 600
Fijo + Puerta abatible	102,5-105	56	379 €	42,5	57,3	40	65	NA603 + 600
Fijo + Puerta abatible	107,5-110	61	386 €	42,5	62,3	40	70	NA603 + 600
Fijo + Puerta abatible	112,5-115	56	392 €	52,5	57,3	50	65	NA603 + 600
Fijo + Puerta abatible	117,5-120	61	399 €	52,5	62,3	50	70	NA603 + 600
Fijo + Puerta abatible	122,5-125	66	405 €	52,5	67,3	50	75	NA603 + 600
Fijo + Puerta abatible	127,5-130	61	411 €	62,5	62,3	60	70	NA603 + 600
Fijo + Puerta abatible	132,5-135	66	417 €	62,5	67,3	60	75	NA603 + 600

Compensación 2,5 cm

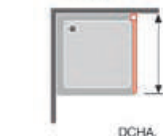
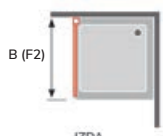
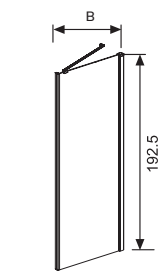
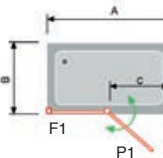
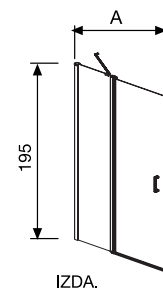

REF. NA508 05 VALOR POR LADO			GUÍA DE CONSULTA TÉCNICA	
Ref. NA508 05	Ancho (B)	Transparente PVP	Desarrollo Ver dibujo técnico	Ref. Identificativa en albaranes y factura
			Fijo (F2)	Ref.
Lateral fijo	66,5-69	206 €	64	NA623
Lateral fijo	76,5-79	219 €	74	NA623
Lateral fijo	86,5-89	232 €	84	NA623

Compensación 2,5 cm

Ejemplo de pedido: en medida de hueco 129 x 68 cm tiene que pedir según tabla de medida (ancho A 127,5-130) x (B 66,5-69)

LATERAL FIJO A MEDIDA VALOR POR LADO		
Ref. NA623 05	Ancho (B)	Transparente PVP
Lateral fijo	Hasta 60	303 €
Lateral fijo	Hasta 70	320 €
Lateral fijo	Hasta 80	337 €
Lateral fijo	Hasta 90	355 €

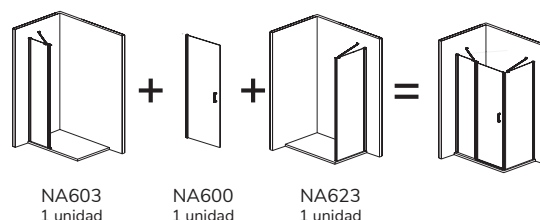

Fijo Frontal (F1) A MEDIDA Ref. NA603 05	ELIGE MEDIDA DE LA PUERTA STANDARD Y EL FIJO FRONTAL A MEDIDA						
	PVP (P1) 42,3	PVP (P1) 47,3	PVP (P1) 52,3	PVP (P1) 57,3	PVP (P1) 62,3	PVP (P1) 67,3	PVP (P1) 72,3
Hasta 30 cm	426 €	433 €	440 €	446 €	453 €	459 €	466 €
Hasta 40 cm	444 €	451 €	458 €	464 €	471 €	477 €	484 €
Hasta 50 cm	460 €	467 €	474 €	480 €	487 €	493 €	500 €
Hasta 60 cm	479 €	486 €	493 €	499 €	506 €	512 €	519 €
Hasta 70 cm	495 €	502 €	509 €	515 €	522 €	528 €	535 €
Hasta 80 cm	514 €	521 €	528 €	534 €	541 €	547 €	554 €
Hasta 90 cm	531 €	538 €	545 €	551 €	558 €	564 €	571 €
Hasta 100 cm	547 €	554 €	561 €	567 €	574 €	580 €	587 €

Importante: para no paralizar su pedido, detalle **medida de hueco y medida Puerta (P1)**

Como calcular su **FIJO FRONTAL NA603 (F1) A MEDIDA**

A la **Medida de hueco** debe descontar la medida de la puerta y los imanes de cierre **2,5 cm**. Como resultado le da el fijo que necesita a Medida **Ejemplo: Hueco 109 - Puerta P1 62,3 - 2,5 (44,2 cm Fijo Medida)**

Valor por lado Puerta de 62,3 + **Fijo hasta 50 cm PVP 487 €**

Para valorar la mampara completa debe añadir el PVP del lateral fijo (F2) Ref. NA623 standard o a medida

Observaciones: ver **pág. 79** para combinar con **Lateral Fijo** Ref. NA633



Ref. NA508 05

Barras opcionales de sujeción ver pág. 328

PERFIL ORO ROSA, BLANCO Y NEGRO

INFORMACION: OPCIONES PLATOS ENRASADOS

Opción 1

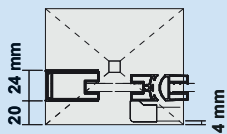

Instalación convencional

Pedir la mampara según indicamos en la tabla de la tarifa Ancho (A) y Ancho (B)

Opción 2

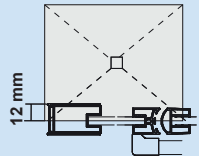

Instalación con cristal en la unión del plato

Pedir la mampara según indicamos en la tabla de la tarifa Ancho (A) y Ancho (B) Sumando a la medida de hueco los cm de cada lado **marcados en rojo** del Dibujo Técnico NA508

Dibujo técnico NA508

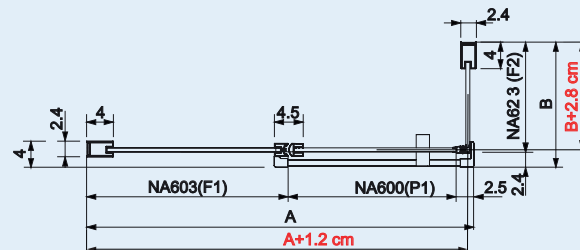

Importante: al hacer su pedido debe tener en cuenta como va a instalar la mampara



Nardi abatible

FRENTE DE DUCHA FIJO + PUERTA ABATIBLE + FIJO DE 20 CM

REF. NA517 05 VALOR MAMPARA				GUÍA DE CONSULTA TÉCNICA						
				Desarrollo Ver dibujo técnico			Identificación del embalaje			Ref. Identificativa en albaranes y factura
Ref.	Ancho (A)	Apertura (C)	Transparente PVP	Fijo F1	Puerta P1	Fijo F2	Fijo 1 (NA603)	Puerta 1 (NA600)	Fijo 2 (NA613)	Ref.
NA517 05	86-91	41	451 €	22,5	42,3	19	20	50	20	NA603 + 600 + 613
NA517 05	91-96	46	458 €	22,5	47,3	19	20	55	20	NA603 + 600 + 613
NA517 05	96-101	41	465 €	32,5	42,3	19	30	50	20	NA603 + 600 + 613
NA517 05	101-106	46	472 €	32,5	47,3	19	30	55	20	NA603 + 600 + 613
NA517 05	106-111	51	479 €	32,5	52,3	19	30	60	20	NA603 + 600 + 613
NA517 05	111-116	46	485 €	42,5	47,3	19	40	55	20	NA603 + 600 + 613
NA517 05	116-121	51	492 €	42,5	52,3	19	40	60	20	NA603 + 600 + 613
NA517 05	121-126	56	498 €	42,5	57,3	19	40	65	20	NA603 + 600 + 613
NA517 05	126-131	61	505 €	42,5	62,3	19	40	70	20	NA603 + 600 + 613
NA517 05	131-136	56	511 €	52,5	57,3	19	50	65	20	NA603 + 600 + 613
NA517 05	136-141	61	518 €	52,5	62,3	19	50	70	20	NA603 + 600 + 613
NA517 05	141-146	66	524 €	52,5	67,3	19	50	75	20	NA603 + 600 + 613
NA517 05	146-151	61	530 €	62,5	62,3	19	60	70	20	NA603 + 600 + 613
NA517 05	151-156	66	536 €	62,5	67,3	19	60	75	20	NA603 + 600 + 613

Compensación 5 cm

FRENTE DE DUCHA FIJO + PUERTA ABATIBLE + FIJO DE 40 CM

REF. NA517 05 VALOR MAMPARA				GUÍA DE CONSULTA TÉCNICA						
				Desarrollo Ver dibujo técnico			Identificación del embalaje			Ref. Identificativa en albaranes y factura
Ref.	Ancho (A)	Apertura (C)	Transparente PVP	Fijo F1	Puerta P1	Fijo F2	Fijo 1 (NA603)	Puerta 1 (NA600)	Fijo 2 (NA613)	Ref.
NA517 05	106-111	41	478 €	22,5	42,3	39	20	50	40	NA603 + 600 + 613
NA517 05	111-116	46	485 €	22,5	47,3	39	20	55	40	NA603 + 600 + 613
NA517 05	116-121	41	492 €	32,5	43,3	39	30	50	40	NA603 + 600 + 613
NA517 05	121-126	46	499 €	32,5	47,3	39	30	55	40	NA603 + 600 + 613
NA517 05	126-131	51	506 €	32,5	52,3	39	30	60	40	NA603 + 600 + 613
NA517 05	131-136	46	512 €	42,5	47,3	39	40	55	40	NA603 + 600 + 613
NA517 05	136-141	51	519 €	42,5	52,3	39	40	60	40	NA603 + 600 + 613
NA517 05	141-146	56	525 €	42,5	57,3	39	40	65	40	NA603 + 600 + 613
NA517 05	146-151	61	532 €	42,5	62,3	39	40	70	40	NA603 + 600 + 613
NA517 05	151-156	56	538 €	52,5	57,3	39	50	65	40	NA603 + 600 + 613
NA517 05	156-161	61	545 €	52,5	62,3	39	50	70	40	NA603 + 600 + 613
NA517 05	161-166	66	551 €	52,5	67,3	39	50	75	40	NA603 + 600 + 613
NA517 05	166-171	61	557 €	62,5	62,3	39	60	70	40	NA603 + 600 + 613
NA517 05	171-176	66	563 €	62,5	67,3	39	60	75	40	NA603 + 600 + 613
NA517 05	176-181	71	570 €	62,5	72,3	39	60	80	40	NA603 + 600 + 613

Compensación 5 cm

Ejemplo de pedido: en medida de hueco 107cm con fijo de 40 tiene que pedir según tabla de medida (**ancho A 106-111**)

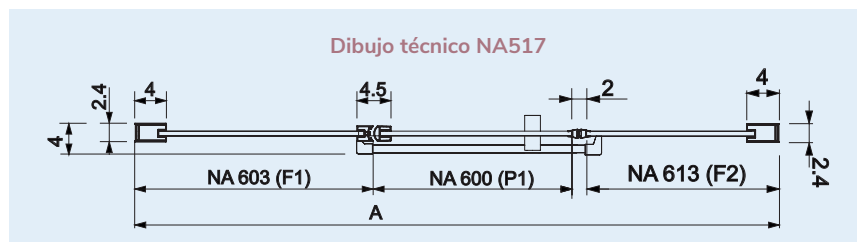
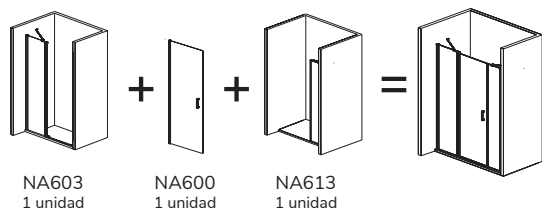

Posibilidad de Lateral Fijo

Ref. NA643 (altura 192,5 cm) adaptado al lado fijo del cierre (F2) Pág. 78

Ref. NA633 (altura 195 cm) adaptado al lado fijo de la mampara (F1) Pág. 79



Ref. NA517 05

Barras opcionales de sujeción ver pág. 328

PERFIL ORO ROSA, BLANCO Y NEGRO

Opción de fijo frontal a medida ver pág. 60-61

FRENTE DE DUCHA FIJO + PUERTA ABATIBLE + FIJO DE 60 CM

REF. NA517 05 VALOR MAMPARA				GUÍA DE CONSULTA TÉCNICA						
				Desarrollo Ver dibujo técnico			Identificación del embalaje		Ref. Identificativa en albaranes y factura	
Ref.	Ancho (A)	Apertura (C)	Transparente PVP	Fijo F1	Puerta P1	Fijo F2	Fijo 1 (NA603)	Puerta 1 (NA600)	Fijo 2 (NA613)	Ref.
NA517 05	126-131	41	505 €	22,5	42,3	59	20	50	60	NA603 + 600 + 613
NA517 05	131-136	46	512 €	22,5	47,3	59	20	55	60	NA603 + 600 + 613
NA517 05	136-141	41	519 €	32,5	43,3	59	30	50	60	NA603 + 600 + 613
NA517 05	141-146	46	526 €	32,5	47,3	59	30	55	60	NA603 + 600 + 613
NA517 05	146-151	51	533 €	32,5	52,3	59	30	60	60	NA603 + 600 + 613
NA517 05	151-156	46	539 €	42,5	47,3	59	40	55	60	NA603 + 600 + 613
NA517 05	156-161	51	546 €	42,5	52,3	59	40	60	60	NA603 + 600 + 613
NA517 05	161-166	56	552 €	42,5	57,3	59	40	65	60	NA603 + 600 + 613
NA517 05	166-171	61	559 €	42,5	62,3	59	40	70	60	NA603 + 600 + 613
NA517 05	171-176	56	565 €	52,5	57,3	59	50	65	60	NA603 + 600 + 613
NA517 05	176-181	61	572 €	52,5	62,3	59	50	70	60	NA603 + 600 + 613
NA517 05	181-186	66	578 €	52,5	67,3	59	50	75	60	NA603 + 600 + 613
NA517 05	186-191	61	584 €	62,5	62,3	59	60	70	60	NA603 + 600 + 613
NA517 05	191-196	66	590 €	62,5	67,3	59	60	75	60	NA603 + 600 + 613
NA517 05	196-201	71	597 €	62,5	72,3	59	60	80	60	NA603 + 600 + 613

Compensación 5 cm

Ejemplo de pedido: en medida de hueco 147cm con fijo de 60 tiene que pedir según tabla de medida (ancho A 146-151)

Nardi abatible

REF. NA517 05 VALOR MAMPARA		ELIGE MEDIDA DE PUERTA STANDARD + FIJO DE 20 + FIJO FRONTAL A MEDIDA					
Fijo Frontal (F1) A MEDIDA Ref. NA603 05	PVP (P1+F2) 42,3 + 19	PVP (P1+F2) 47,3 + 19	PVP (P1+F2) 52,3 + 19	PVP (P1+F2) 57,3 + 19	PVP (P1+F2) 62,3 + 19	PVP (P1+F2) 67,3 + 19	PVP (P1+F2) 72,3 + 19
Hasta 30 cm	545 €	552 €	559 €	565 €	572 €	578 €	585 €
Hasta 40 cm	563 €	570 €	577 €	583 €	590 €	596 €	603 €
Hasta 50 cm	579 €	586 €	593 €	599 €	606 €	612 €	619 €
Hasta 60 cm	598 €	605 €	612 €	618 €	625 €	631 €	638 €
Hasta 70 cm	614 €	621 €	628 €	634 €	641 €	647 €	654 €
Hasta 80 cm	633 €	640 €	647 €	653 €	660 €	666 €	673 €
Hasta 90 cm	650 €	657 €	664 €	670 €	677 €	683 €	690 €
Hasta 100 cm	666 €	673 €	680 €	686 €	693 €	699 €	706 €

Importante: para no paralizar su pedido, detalle **medida de hueco**, **medida de Puerta (P1)** indicando fijo NA613 de 20 cm. Si necesita el fijo NA613 a medida consultar en fábrica

Como calcular su **FIJO FRONTAL NA603 (F1) A MEDIDA**
A la **Medida de hueco** debe descontar la medida de la puerta, la medida del fijo y los imanes de cierre **2,0 cm**. Como resultado le da el fijo que necesita a Medida
Ejemplo: Hueco 120 - Puerta (P1) 52,3 - (F2) 19 cm - 2,0 cm
(46,7 cm Fijo Medida)

Valor de la Mampara
Puerta de 52,3 + Fijo de 19 +
Fijo hasta 50 cm PVP 593 €

REF. NA517 05 VALOR MAMPARA		ELIGE MEDIDA DE PUERTA STANDARD + FIJO DE 40 + FIJO FRONTAL A MEDIDA					
Fijo Frontal (F1) A MEDIDA Ref. NA603 05	PVP (P1+F2) 42,3 + 39	PVP (P1+F2) 47,3 + 39	PVP (P1+F2) 52,3 + 39	PVP (P1+F2) 57,3 + 39	PVP (P1+F2) 62,3 + 39	PVP (P1+F2) 67,3 + 39	PVP (P1+F2) 72,3 + 39
Hasta 30 cm	572 €	579 €	586 €	592 €	599 €	605 €	612 €
Hasta 40 cm	590 €	597 €	604 €	610 €	617 €	623 €	630 €
Hasta 50 cm	606 €	613 €	620 €	626 €	633 €	639 €	646 €
Hasta 60 cm	625 €	632 €	639 €	645 €	652 €	658 €	665 €
Hasta 70 cm	641 €	648 €	655 €	661 €	668 €	674 €	681 €
Hasta 80 cm	660 €	667 €	674 €	680 €	687 €	693 €	700 €
Hasta 90 cm	677 €	684 €	691 €	697 €	704 €	710 €	717 €
Hasta 100 cm	693 €	700 €	707 €	713 €	720 €	726 €	733 €

Importante: para no paralizar su pedido, detalle **medida de hueco**, **medida de Puerta (P1)** indicando fijo NA613 de 40 cm. Si necesita el fijo NA613 a medida consultar en fábrica

Como calcular su **FIJO FRONTAL NA603 (F1) A MEDIDA**
A la **Medida de hueco** debe descontar la medida de la puerta, la medida del fijo y los imanes de cierre **2,0 cm**. Como resultado le da el fijo que necesita a Medida
Ejemplo: Hueco 120 - Puerta (P1) 52,3 - (F2) 39 cm - 2,0 cm
(26,7 cm Fijo Medida)

Valor de la Mampara
Puerta de 52,3 + Fijo de 39 +
Fijo hasta 30 cm PVP 586 €

REF. NA517 05 VALOR MAMPARA		ELIGE MEDIDA DE PUERTA STANDARD + FIJO DE 60 + FIJO FRONTAL A MEDIDA					
Fijo Frontal (F1) A MEDIDA Ref. NA603 05	PVP (P1+F2) 42,3 + 59	PVP (P1+F2) 47,3 + 59	PVP (P1+F2) 52,3 + 59	PVP (P1+F2) 57,3 + 59	PVP (P1+F2) 62,3 + 59	PVP (P1+F2) 67,3 + 59	PVP (P1+F2) 72,3 + 59
Hasta 30 cm	599 €	606 €	613 €	619 €	626 €	632 €	639 €
Hasta 40 cm	617 €	624 €	631 €	637 €	644 €	650 €	657 €
Hasta 50 cm	633 €	640 €	647 €	653 €	660 €	666 €	673 €
Hasta 60 cm	652 €	659 €	666 €	672 €	679 €	685 €	692 €
Hasta 70 cm	668 €	675 €	682 €	688 €	695 €	701 €	708 €
Hasta 80 cm	687 €	694 €	701 €	707 €	714 €	720 €	727 €
Hasta 90 cm	704 €	711 €	718 €	724 €	731 €	737 €	744 €
Hasta 100 cm	720 €	727 €	734 €	740 €	747 €	753 €	760 €

Importante: para no paralizar su pedido, detalle **medida de hueco**, **medida de Puerta (P1)** indicando fijo NA613 de 60 cm. Si necesita el fijo NA613 a medida consultar en fábrica

Como calcular su **FIJO FRONTAL NA603 (F1) A MEDIDA**
A la **Medida de hueco** debe descontar la medida de la puerta, la medida del fijo y los imanes de cierre **2,0 cm**. Como resultado le da el fijo que necesita a Medida
Ejemplo: Hueco 140 - Puerta (P1) 52,3 - (F2) 59 cm - 2,0 cm
(26,7 cm Fijo Medida)

Valor de la Mampara
Puerta de 52,3 + Fijo de 59 +
Fijo hasta 30 cm PVP 613 €

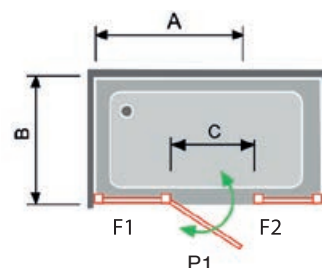

Nardi



PERFIL ORO ROSA, BLANCO Y NEGRO

Ref. NA517 05

Foto realizada con Barra Opcional Nardi N°2 ver pág. 328

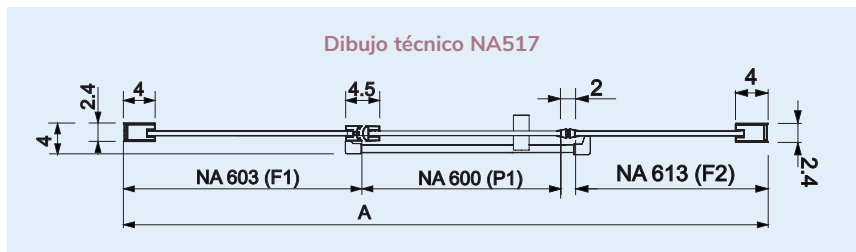
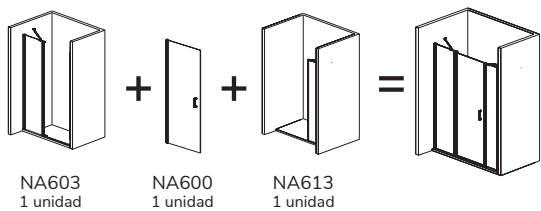

Posibilidad de Lateral Fijo

Ref. NA643 (altura 192,5 cm) adaptado al lado fijo del cierre (F2) Pág. 78

Ref. NA633 (altura 195 cm) adaptado al lado fijo de la mampara (F1) Pág. 79

Nardi abatible

FRENTE DE DUCHA 2 PUERTAS ABATIBLES

REF. NA501 05 VALOR MAMPARA				GUÍA DE CONSULTA TÉCNICA				
				Desarrollo Ver dibujo técnico		Identificación del embalaje		Ref. Identificativa en albaranes y factura
Ref.	Ancho (A)	Apertura (C)	Transparente PVP	Puerta P1	Puerta P2	Puerta 1 (NA600)	Puerta 2 (NA600)	Ref.
NA501 05	72 - 75	61	447 €	32,3	32,3	40	40	NA601 (2) + 600 (2) + 606
NA501 05	77 - 80	66	453 €	32,3	37,3	40	45	NA601 (2) + 600 (2) + 606
NA501 05	82 - 85	71	459 €	37,3	37,3	45	45	NA601 (2) + 600 (2) + 606
NA501 05	87 - 90	76	466 €	37,3	42,3	45	50	NA601 (2) + 600 (2) + 606
NA501 05	92 - 95	81	473 €	42,3	42,3	50	50	NA601 (2) + 600 (2) + 606
NA501 05	97 - 100	86	480 €	42,3	47,3	50	55	NA601 (2) + 600 (2) + 606
NA501 05	102 - 105	91	487 €	47,3	47,3	55	55	NA601 (2) + 600 (2) + 606
NA501 05	107 - 110	96	494 €	47,3	52,3	55	60	NA601 (2) + 600 (2) + 606
NA501 05	112 - 115	101	501 €	52,3	52,3	60	60	NA601 (2) + 600 (2) + 606
NA501 05	117 - 120	106	507 €	52,3	57,3	60	65	NA601 (2) + 600 (2) + 606
NA501 05	122 - 125	111	513 €	57,3	57,3	65	65	NA601 (2) + 600 (2) + 606
NA501 05	127 - 130	116	520 €	57,3	62,3	65	70	NA601 (2) + 600 (2) + 606
NA501 05	132 - 135	121	527 €	62,3	62,3	70	70	NA601 (2) + 600 (2) + 606
NA501 05	137 - 140	126	533 €	62,3	67,3	70	75	NA601 (2) + 600 (2) + 606
NA501 05	142 - 145	131	539 €	67,3	67,3	75	75	NA601 (2) + 600 (2) + 606
NA501 05	147 - 150	136	546 €	67,3	72,3	75	80	NA601 (2) + 600 (2) + 606
NA501 05	152 - 155	141	553 €	72,3	72,3	80	80	NA601 (2) + 600 (2) + 606

Compensación 3 cm

Ejemplo de pedido: en medida de hueco 72 cm tiene que pedir según tabla de medida (**ancho A 72-75**)

Observaciones: posibilidad Lateral Fijo (consultar)

COMPLEMENTO OPCIONAL NARDI		
Ref.	Descripción	PVP
NA604 05	Perfil suplemento de 15 mm	24 €

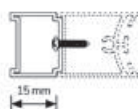

Ref. NA604

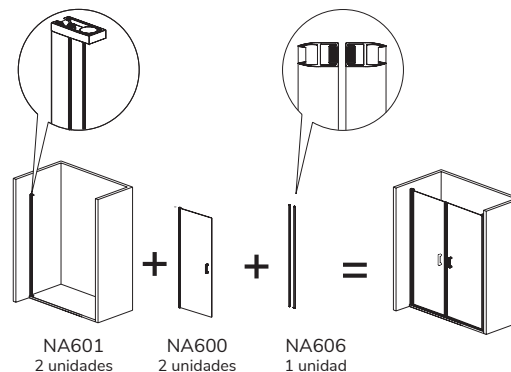

Suplemento para medidas intermedias

Ejemplo: medida de hueco 75,5 cm acoplar NA604 en **ancho (A)** 72-75



Detalle tirador

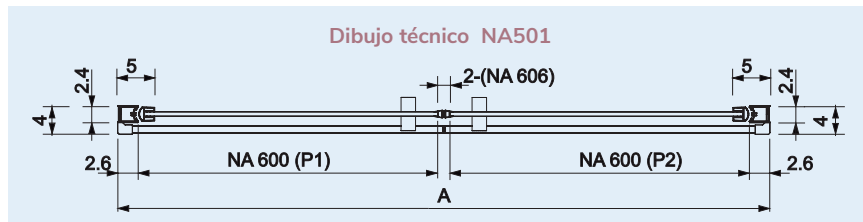
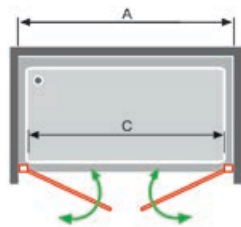

Nardi



PERFIL ORO ROSA, BLANCO Y NEGRO

Ref. NA501 05

Nardi abatible

FRENTE DE DUCHA PUERTA ABATIBLE + LATERAL FIJO						
REF. NA507 05 VALOR POR LADO				GUÍA DE CONSULTA TÉCNICA		
Ref.	Ancho (A)	Apertura (C)	Transparente PVP	Desarrollo Ver dibujo técnico	Identificación del embalaje	Ref. Identificativa en albaranes y factura
Ref. NA507 05				Puerta P1	Puerta (NA600)	Ref.
Puerta abatible	52,5-54	46	234 €	47,3	55	NA601 + 600
Puerta abatible	57,5-59	51	241 €	52,3	60	NA601 + 600
Puerta abatible	62,5-64	56	247 €	57,3	65	NA601 + 600
Puerta abatible	67,5-69	61	254 €	62,3	70	NA601 + 600
Puerta abatible	72,5-74	66	260 €	67,3	75	NA601 + 600
Puerta abatible	77,5-79	71	267 €	72,3	80	NA601 + 600

Compensación 1,5 cm

REF. NA507 05 VALOR POR LADO				GUÍA DE CONSULTA TÉCNICA	
Ref.	Ancho (B)	Transparente PVP	Desarrollo Ver dibujo técnico	Ref. Identificativa en albaranes y factura	
Ref. NA507 05			Fijo (F1)	Ref.	
Lateral fijo	66,5-69	206 €	64	NA623	
Lateral fijo	76,5-79	219 €	74	NA623	
Lateral fijo	86,5-89	232 €	84	NA623	

Compensación 2,5 cm

Ejemplo de pedido: en medida de hueco 63 x 67 cm tiene que pedir según tabla de medida (**ancho A 62,5-64**) x (**B 66,5-69**)

LATERAL FIJO A MEDIDA VALOR POR LADO		
Ref.	Ancho (B)	Transparente PVP
Ref. NA623 05		
Lateral fijo	Hasta 30	251 €
Lateral fijo	Hasta 40	268 €
Lateral fijo	Hasta 50	285 €
Lateral fijo	Hasta 60	303 €
Lateral fijo	Hasta 70	320 €
Lateral fijo	Hasta 80	337 €
Lateral fijo	Hasta 90	355 €
Lateral fijo	Hasta 100	372 €

Importante: para no paralizar su pedido detalle **medida de hueco**

Observaciones: ver **pág. 78** para combinar con **Lateral Fijo** Ref. NA643

COMPLEMENTO OPCIONAL NARDI		
Ref.	Descripción	PVP
Ref. NA604 05	Perfil suplemento de 15 mm	24 €

Suplemento para medidas intermedias

Ejemplo: medida de hueco 65 cm acoplar NA604 en **ancho (A)** 62,5-64

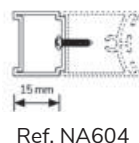

Detalle tirador

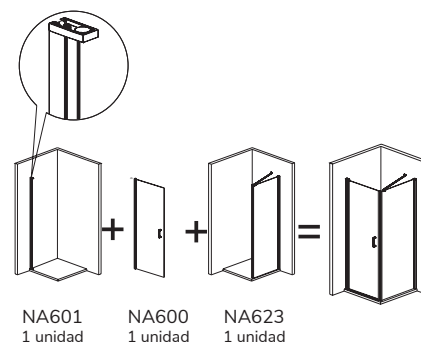
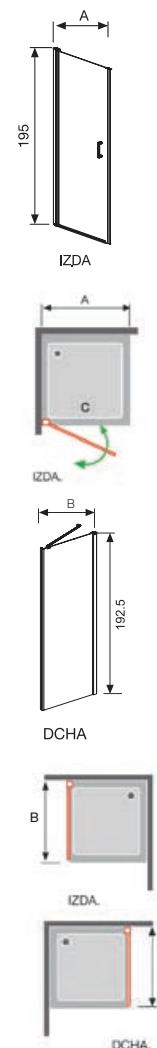

Wardli



PERFIL ORO ROSA, BLANCO Y NEGRO

Ref. NA507 05

Barras opcionales de sujeción ver pág. 328

INFORMACION: OPCIONES PLATOS ENRASADOS	
<p>Opción 1</p>	<p>Instalación convencional</p> <p>Pedir la mampara según indicamos en la tabla de la tarifa Ancho (A) y Ancho (B)</p>
<p>Opción 2</p>	<p>Instalación con cristal en la unión del plato</p> <p>Pedir la mampara según indicamos en la tabla de la tarifa Ancho (A) y Ancho (B) Sumando a la medida de hueco los cm de cada lado marcados en rojo del Dibujo Técnico NA507</p>

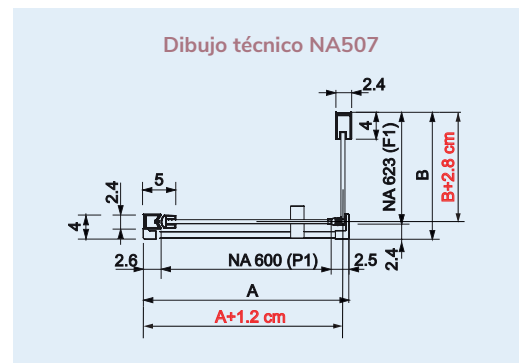

Importante: al hacer su pedido debe tener en cuenta como va a instalar la mampara

Nardi abatible

FRENTE DE DUCHA FIJO + PUERTA ABATIBLE + PERFIL DE CIERRE

REF. NA503 05 VALOR MAMPARA				GUÍA DE CONSULTA TÉCNICA				
Ref.	Ancho (A)	Apertura (C)	Transparente PVP	Desarrollo Ver dibujo técnico		Identificación del embalaje		Ref. Identificativa en albaranes y factura
				Fijo F1	Puerta P1	Fijo 1 (NA603)	Puerta 1 (NA600)	Ref.
NA503 05	70 - 75	41	401 €	22,5	42,3	20	50	NA603 + 600 + 602
NA503 05	75 - 80	46	408 €	22,5	47,3	20	55	NA603 + 600 + 602
NA503 05	80 - 85	41	415 €	32,5	42,3	30	50	NA603 + 600 + 602
NA503 05	85 - 90	46	422 €	32,5	47,3	30	55	NA603 + 600 + 602
NA503 05	90 - 95	51	429 €	32,5	52,3	30	60	NA603 + 600 + 602
NA503 05	95 - 100	46	435 €	42,5	47,3	40	55	NA603 + 600 + 602
NA503 05	100-105	51	442 €	42,5	52,3	40	60	NA603 + 600 + 602
NA503 05	105-110	56	448 €	42,5	57,3	40	65	NA603 + 600 + 602
NA503 05	110-115	61	455 €	42,5	62,3	40	70	NA603 + 600 + 602
NA503 05	115-120	56	461 €	52,5	57,3	50	65	NA603 + 600 + 602
NA503 05	120-125	61	468 €	52,5	62,3	50	70	NA603 + 600 + 602
NA503 05	125-130	56	473 €	62,5	57,3	60	65	NA603 + 600 + 602
NA503 05	130-135	61	480 €	62,5	62,3	60	70	NA603 + 600 + 602
NA503 05	135-140	66	486 €	62,5	67,3	60	75	NA603 + 600 + 602

Compensación 5 cm

Ejemplo de pedido: en medida de hueco 109 cm tiene que pedir según tabla de medida (**ancho A 105-110**)

REF. NA503 05 VALOR MAMPARA		ELIGE MEDIDA DE PUERTA STANDARD Y EL FIJO FRONTAL A MEDIDA					
Fijo Frontal (F1)	PVP (P1)	PVP (P1)	PVP (P1)	PVP (P1)	PVP (P1)	PVP (P1)	PVP (P1)
A MEDIDA Ref. NA603 05	42,3	47,3	52,3	57,3	62,3	67,3	72,3
Hasta 30 cm	495 €	502 €	509 €	515 €	522 €	528 €	535 €
Hasta 40 cm	513 €	520 €	527 €	533 €	540 €	546 €	553 €
Hasta 50 cm	529 €	536 €	543 €	549 €	556 €	562 €	569 €
Hasta 60 cm	548 €	555 €	562 €	568 €	575 €	581 €	588 €
Hasta 70 cm	564 €	571 €	578 €	584 €	591 €	597 €	604 €
Hasta 80 cm	583 €	590 €	597 €	603 €	610 €	616 €	623 €
Hasta 90 cm	600 €	607 €	614 €	620 €	627 €	633 €	640 €
Hasta 100 cm	616 €	623 €	630 €	636 €	643 €	649 €	656 €

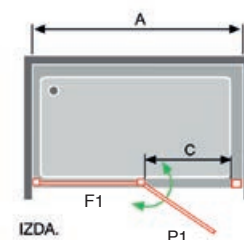

Detalle tirador

Importante: para no paralizar su pedido, detalle **medida de hueco** y **medida Puerta (P1)**

Como calcular su **FIJO FRONTAL NA603 (F1) A MEDIDA**

A la **Medida de hueco** debe descontar medida de la puerta y perfil de cierre **5,2 cm**

Como resultado le da el fijo que necesita a Medida

Ejemplo: Hueco 109 - Puerta P1 67,3 - 5,2 Perfil de cierre (**36,5 cm Fijo Medida**)

Valoración de la Mampara (Puerta de 67,3 + **Fijo hasta 40 cm**) PVP 546 €

Observaciones: ver **pág. 79** para combinar con **Lateral Fijo Ref. NA633**

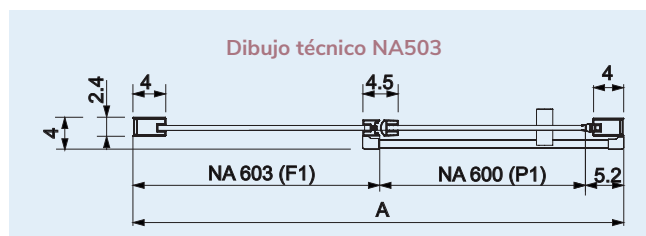
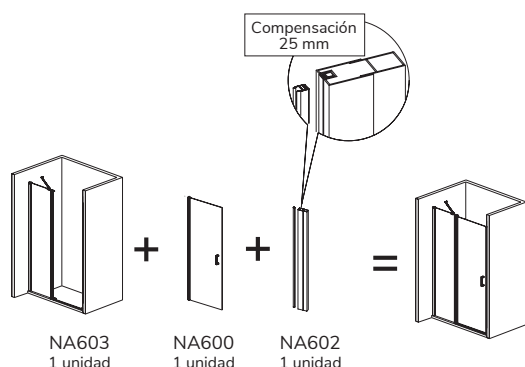

Nardi



Ref. NA503 05

Barras opcionales de sujeción ver pág. 328

PERFIL ORO ROSA, BLANCO Y NEGRO



Nardi abatible

FRENTE DE DUCHA FIJO + PUERTA ABATIBLE

REF. NA502 05 VALOR MAMPARA				GUÍA DE CONSULTA TÉCNICA				
Ref.	Ancho (A)	Apertura (C)	Transparente PVP	Desarrollo Ver dibujo técnico		Identificación del embalaje		Ref. Identificativa en albaranes y factura
				Fijo F1	Puerta P1	Fijo 1 (NA613)	Puerta 1 (NA600)	Ref.
NA502 05	71 - 75	46	353 €	19	47,3	20	55	NA601 + 600 + 613
NA502 05	76 - 80	51	360 €	19	52,3	20	60	NA601 + 600 + 613
NA502 05	81 - 85	56	366 €	19	57,3	20	65	NA601 + 600 + 613
NA502 05	86 - 90	61	373 €	19	62,3	20	70	NA601 + 600 + 613
NA502 05	91 - 95	66	379 €	19	67,3	20	75	NA601 + 600 + 613
NA502 05	96 - 100	71	386 €	19	72,3	20	80	NA601 + 600 + 613
NA502 05	91 - 95	46	380 €	39	47,3	40	55	NA601 + 600 + 613
NA502 05	96 - 100	51	387 €	39	52,3	40	60	NA601 + 600 + 613
NA502 05	101 - 105	56	393 €	39	57,3	40	65	NA601 + 600 + 613
NA502 05	106 - 110	61	400 €	39	62,3	40	70	NA601 + 600 + 613
NA502 05	111 - 115	66	406 €	39	67,3	40	75	NA601 + 600 + 613
NA502 05	116 - 120	71	413 €	39	72,3	40	80	NA601 + 600 + 613
NA502 05	111 - 115	46	407 €	59	47,3	60	55	NA601 + 600 + 613
NA502 05	116 - 120	51	414 €	59	52,3	60	60	NA601 + 600 + 613
NA502 05	121 - 125	56	420 €	59	57,3	60	65	NA601 + 600 + 613
NA502 05	126 - 130	61	427 €	59	62,3	60	70	NA601 + 600 + 613
NA502 05	131 - 135	66	433 €	59	67,3	60	75	NA601 + 600 + 613
NA502 05	136 - 140	71	440 €	59	72,3	60	80	NA601 + 600 + 613

Compensación 4 cm

Ejemplo de pedido: en medida de hueco 74 cm tiene que pedir según tabla de medida (ancho A 71-75)

REF. NA502 05 VALOR MAMPARA		ELIGE MEDIDA DE PUERTA STANDARD Y EL FIJO FRONTAL A MEDIDA					
Fijo Frontal (F1) A MEDIDA Ref. NA613 05	PVP (P1) 42,3	PVP (P1) 47,3	PVP (P1) 52,3	PVP (P1) 57,3	PVP (P1) 62,3	PVP (P1) 67,3	PVP (P1) 72,3
Hasta 30 cm	494 €	501 €	508 €	514 €	521 €	527 €	534 €
Hasta 40 cm	512 €	520 €	527 €	533 €	540 €	546 €	553 €
Hasta 50 cm	528 €	536 €	543 €	549 €	556 €	562 €	569 €
Hasta 60 cm	547 €	555 €	562 €	568 €	575 €	581 €	588 €
Hasta 70 cm	563 €	571 €	578 €	584 €	591 €	597 €	604 €
Hasta 80 cm	582 €	590 €	597 €	603 €	610 €	616 €	623 €
Hasta 90 cm	599 €	607 €	614 €	620 €	627 €	633 €	640 €
Hasta 100 cm	615 €	623 €	630 €	636 €	643 €	649 €	656 €

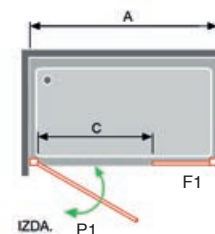

Importante: para no paralizar su pedido, detalle **medida de hueco** y **medida Puerta (P1)**

Como calcular su **FIJO FRONTAL NA613 (F1) A MEDIDA**

A la **Medida de hueco** debe descontar, medida de la puerta, el perfil de giro y los imanes de cierre **4,6 cm**. Como resultado le da el fijo que necesita a Medida

Ejemplo: Hueco 109 - Puerta (P1) 67,3 - 4,6 perfil de giro + imanes de cierre (**37,1 cm Fijo Medida**)

Valoración de la Mampara (Puerta de 67,3 + Fijo hasta 40 cm) PVP 545 €

Observaciones: ver **pág. 78** para combinar con **Lateral Fijo** Ref. NA643

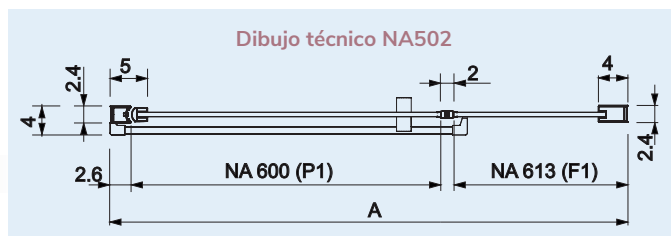

COMPLEMENTO OPCIONAL NARDI		
Ref.	Descripción	PVP
NA604 05	Perfil suplemento de 15 mm	24 €

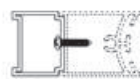

Ref. NA604

Suplemento para medidas intermedias

Ejemplo: medida de hueco 75,5 cm acoplar NA604 en **ancho (A)** 71-75

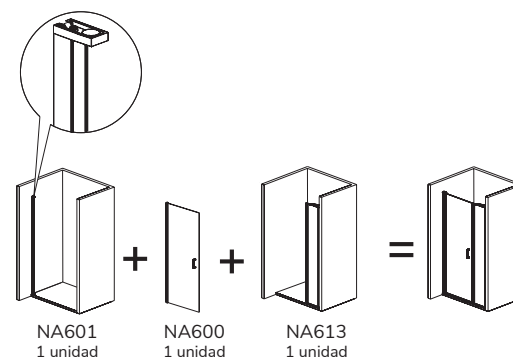

Nardi



Ref. NA502 05

Barras opcionales de sujeción ver pág. 328

PERFIL ORO ROSA, BLANCO Y NEGRO



Nardi abatible

FRENTE DE DUCHA ABATIBLE + PERFIL DE CIERRE

REF. NA500 05 VALOR MAMPARA				GUÍA DE CONSULTA TÉCNICA		
				Desarrollo Ver dibujo técnico	Identificación del embalaje	Ref. Identificativa en albaranes y factura
Ref.	Ancho (A)	Apertura (C)	Transparente PVP	Puerta P1	Puerta 1 (NA600)	Ref.
NA500 05	55-59	46	303 €	47,3	55	NA601 + 600 + 602
NA500 05	60-64	51	310 €	52,3	60	NA601 + 600 + 602
NA500 05	65-69	56	316 €	57,3	65	NA601 + 600 + 602
NA500 05	70-74	61	323 €	62,3	70	NA601 + 600 + 602
NA500 05	75-79	66	329 €	67,3	75	NA601 + 600 + 602
NA500 05	80-84	71	336 €	72,3	80	NA601 + 600 + 602

Compensación 4 cm

Ejemplo de pedido: en medida de hueco 57cm tiene que pedir según tabla de medida (**ancho A 55-59**)

COMPLEMENTO OPCIONAL NARDI		
Ref.	Descripción	PVP
NA604 05	Perfil suplemento de 15 mm	24 €

Suplemento para medidas intermedias

Ejemplo: medida de hueco 59,5 cm acoplar NA604 en **ancho (A)** 55-59

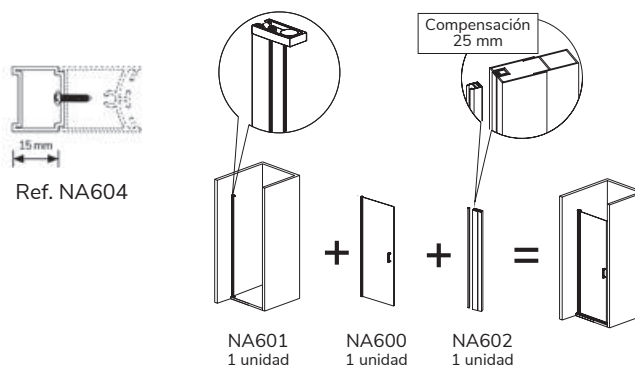

Detalle tirador

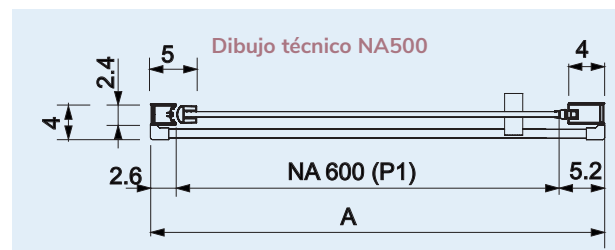
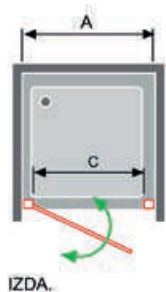

Nardi





Ref. NA500 05

Nardi abatible

FRENTE DE DUCHA 2 FIJOS + 2 PUERTAS ABATIBLES

REF. NA415 05 VALOR MAMPARA				GUÍA DE CONSULTA TÉCNICA								
				Desarrollo Ver dibujo técnico				Identificación del embalaje				Ref. Identificativa en albaranes y factura
Ref.	Ancho (A)	Apertura (C)	Transparente PVP	Fijo F1	Puerta 1 P1	Puerta 2 P2	Fijo F2	Fijo 1 (NA609)	Puerta 1 (NA608)	Puerta 2 (NA608)	Fijo 2 (NA609)	Ref.
NA41505	101,5-106,5	56	707 €	21,5	27,8	27,8	21,5	20	35	35	20	NA609 (2) + 608 (2) + 606
NA41505	106,5-111,5	61	713 €	21,5	32,8	27,8	21,5	20	40	35	20	NA609 (2) + 608 (2) + 606
NA41505	111,5-116,5	66	719 €	21,5	32,8	32,8	21,5	20	40	40	20	NA609 (2) + 608 (2) + 606
NA41505	116,5-121,5	71	726 €	21,5	37,8	32,8	21,5	20	45	40	20	NA609 (2) + 608 (2) + 606
NA41505	121,5-126,5	76	733 €	21,5	37,8	37,8	21,5	20	45	45	20	NA609 (2) + 608 (2) + 606
NA41505	126,5-131,5	81	740 €	21,5	42,8	37,8	21,5	20	50	45	20	NA609 (2) + 608 (2) + 606
NA41505	131,5-136,5	86	747 €	21,5	42,8	42,8	21,5	20	50	50	20	NA609 (2) + 608 (2) + 606
NA41505	136,5-141,5	91	754 €	31,5	37,8	32,8	31,5	30	45	40	30	NA609 (2) + 608 (2) + 606
NA41505	141,5-146,5	96	761 €	31,5	37,8	37,8	31,5	30	45	45	30	NA609 (2) + 608 (2) + 606
NA41505	146,5-151,5	101	768 €	31,5	42,8	37,8	31,5	30	50	45	30	NA609 (2) + 608 (2) + 606
NA41505	151,5-156,5	106	775 €	31,5	42,8	42,8	31,5	30	50	50	30	NA609 (2) + 608 (2) + 606
NA41505	156,5-161,5	111	781 €	31,5	47,8	42,8	31,5	30	55	50	30	NA609 (2) + 608 (2) + 606
NA41505	161,5-166,5	116	787 €	31,5	47,8	47,8	31,5	30	55	55	30	NA609 (2) + 608 (2) + 606
NA41505	166,5-171,5	121	794 €	31,5	52,8	47,8	31,5	30	60	55	30	NA609 (2) + 608 (2) + 606
NA41505	171,5-176,5	126	801 €	31,5	52,8	52,8	31,5	30	60	60	30	NA609 (2) + 608 (2) + 606
NA41505	176,5-181,5	131	806 €	31,5	57,8	52,8	31,5	30	65	60	30	NA609 (2) + 608 (2) + 606
NA41505	181,5-186,5	136	814 €	31,5	42,8	42,8	61,5	30	50	50	60	NA609 (2) + 608 (2) + 606
NA41505	186,5-191,5	141	820 €	31,5	47,8	42,8	61,5	30	55	50	60	NA609 (2) + 608 (2) + 606
NA41505	191,5-196,5	146	826 €	31,5	47,8	47,8	61,5	30	55	55	60	NA609 (2) + 608 (2) + 606
NA41505	196,5-201,5	151	833 €	31,5	52,8	47,8	61,5	30	60	55	60	NA609 (2) + 608 (2) + 606
NA41505	201,5-206,5	156	840 €	31,5	52,8	52,8	61,5	30	60	60	60	NA609 (2) + 608 (2) + 606
NA41505	206,5-211,5	161	845 €	31,5	52,8	57,8	61,5	30	60	65	60	NA609 (2) + 608 (2) + 606
NA41505	211,5-216,5	166	850 €	31,5	57,8	57,8	61,5	30	65	65	60	NA609 (2) + 608 (2) + 606

Compensación 5 cm

Ejemplo de pedido: en medida de hueco 152 cm tiene que pedir según tabla de medida (**ancho A 151,5 - 156,5**)

REF. NA415 05 VALOR MAMPARA		ELIGE MEDIDA DE LAS PUERTAS STANDARD Y LOS FIJOS FRONTALES A MEDIDA O COMBÍNALOS CON STANDARD			
Fijo Frontal A MEDIDA 1 Unidad Ref. NA609 05		Fijo Frontal STANDARD 1 Unidad REF. NA609 05		Puertas abatibles STANDARD 2 Unidades Ref. NA608 05 + NA606 05	
Ancho (F1 o F2)	Transparente PVP	Ancho (F1 o F2)	Transparente PVP	Ancho P1 Y P2	Transparente PVP
Hasta 30 cm	237 €	21,5 cm	118 €	27,8 cm	471 €
Hasta 40 cm	254 €	31,5 cm	132 €	32,8 cm	483 €
Hasta 50 cm	271 €	61,5 cm	171 €	37,8 cm	497 €
Hasta 60 cm	289 €			42,8 cm	511 €
Hasta 70 cm	306 €			47,8 cm	523 €
Hasta 80 cm	323 €			52,8 cm	537 €
Hasta 90 cm	341 €			57,8 cm	547 €
Hasta 100 cm	358 €				

Importante: para no paralizar su pedido, detalle **medida de hueco, medida Puertas (P1) y (P2)** y medida de los Fijos Frontales NA609 a medida o standard

Como calcular sus **FIJOS FRONTALES NA609 (F1 Y F2)**

A la **Medida de Hueco** debe descontar la medida de las puertas P1 y P2 y los imanes de cierre total **3,0 cm**. Como resultado le da la medida de los fijos Ref. NA609 (F1 y F2) que necesita, puede elegir las dos medidas iguales o diferente. Pudiendo combinar fijo a medida y estándar siempre que la medida lo permita.

Ejemplo: Hueco 182 - Puertas P1 y P2 (57,8 x 2) - 3,0 (**63,4 cm MEDIDA TOTAL PARA FIJOS NA609**)

Valoración de la Mampara combinando fijo a medida y standard
NA609 (F1) a medida de 41,9 cm (**hasta 50 cm**) 271 €
 (F2) fijo estándar de 21,5 cm 118 €
 Puertas (P1 y P2) 57,8 cm cada puerta. Importe de las 2 puertas 547 €
PVP 936 € Valor de la mampara

Observaciones: ver **pág. 78** para combinar con **Lateral Fijo** Ref. NA643

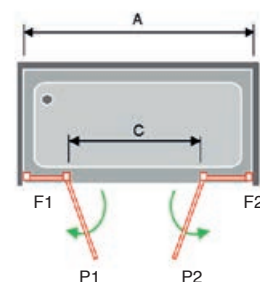

Detalle tirador



PERFIL ORO ROSA, BLANCO Y NEGRO

Ref. NA415 05

Barras opcionales de sujeción ver pág. 328

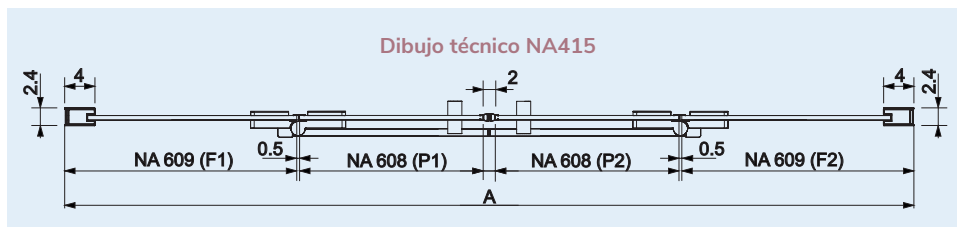
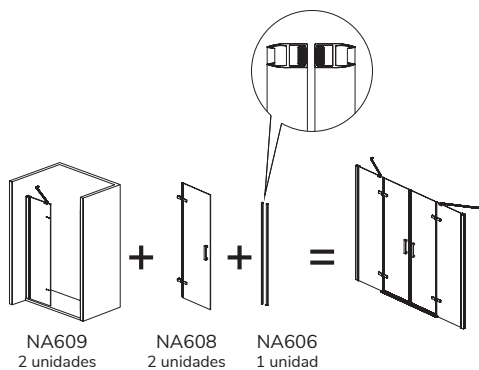

- 
ENTREGA INMEDIATA
- A**
ALUMINIO ANODIZADO negro mate
- 
ALTURA 192,5 CM
- 
6 mm
VIDRIO TEMPLADO
- 
REVERSIBLE
- 
SIN PERFILERÍA INFERIOR
- 
EASY CLEAN

Nardi abatible

FRENTE DE DUCHA FIJO + PUERTA ABATIBLE + LATERAL FIJO

REF. NA408 05 VALOR POR LADO				GUÍA DE CONSULTA TÉCNICA				
Ref. NA408 05	Ancho (A)	Apertura (C)	Transparente PVP	Desarrollo Ver dibujo técnico		Identificación del embalaje		Ref. Identificativa en albaranes y factura
				Fijo F1	Puerta P1	Fijo (NA609)	Puerta (NA608)	
Fijo + Puerta abatible	65,5-68	33	360 €	29,5	32,8	28	40	NA609 + 608
Fijo + Puerta abatible	67,5-70	43	364 €	21,5	42,8	20	50	NA609 + 608
Fijo + Puerta abatible	70,5-73	38	367 €	29,5	37,8	28	45	NA609 + 608
Fijo + Puerta abatible	72,5-75	38	371 €	31,5	37,8	30	45	NA609 + 608
Fijo + Puerta abatible	75,5-78	43	374 €	29,5	42,8	28	50	NA609 + 608
Fijo + Puerta abatible	77,5-80	43	378 €	31,5	42,8	30	50	NA609 + 608
Fijo + Puerta abatible	80,5-83	48	380 €	29,5	47,8	28	55	NA609 + 608
Fijo + Puerta abatible	82,5-85	58	382 €	21,5	57,8	20	65	NA609 + 608
Fijo + Puerta abatible	85,5-88	53	387 €	29,5	52,8	28	60	NA609 + 608
Fijo + Puerta abatible	87,5-90	53	391 €	31,5	52,8	30	60	NA609 + 608
Fijo + Puerta abatible	90,5-93	58	392 €	29,5	57,8	28	65	NA609 + 608
Fijo + Puerta abatible	92,5-95	58	396 €	31,5	57,8	30	65	NA609 + 608
Fijo + Puerta abatible	95,5-98	63	399 €	29,5	62,8	28	70	NA609 + 608
Fijo + Puerta abatible	97,5-100	63	403 €	31,5	62,8	30	70	NA609 + 608
Fijo + Puerta abatible	100,5-103	68	405 €	29,5	67,8	28	75	NA609 + 608
Fijo + Puerta abatible	102,5-105	68	409 €	31,5	67,8	30	75	NA609 + 608
Fijo + Puerta abatible	105,5-108	73	412 €	29,5	72,8	28	80	NA609 + 608
Fijo + Puerta abatible	107,5-110	73	416 €	31,5	72,8	30	80	NA609 + 608
Fijo + Puerta abatible	110,5-113	43	422 €	64,5	42,8	63	50	NA609 + 608
Fijo + Puerta abatible	112,5-115	48	423 €	61,5	47,8	60	55	NA609 + 608
Fijo + Puerta abatible	115,5-118	48	428 €	64,5	47,8	63	55	NA609 + 608
Fijo + Puerta abatible	117,5-120	53	430 €	61,5	52,8	60	60	NA609 + 608
Fijo + Puerta abatible	120,5-123	53	435 €	64,5	52,8	63	60	NA609 + 608
Fijo + Puerta abatible	122,5-125	58	435 €	61,5	57,8	60	65	NA609 + 608
Fijo + Puerta abatible	125,5-128	58	440 €	64,5	57,8	63	65	NA609 + 608
Fijo + Puerta abatible	127,5-130	63	442 €	61,5	62,8	60	70	NA609 + 608
Fijo + Puerta abatible	130,5-133	63	447 €	64,5	62,8	63	70	NA609 + 608
Fijo + Puerta abatible	132,5-135	68	448 €	61,5	67,8	60	75	NA609 + 608
Fijo + Puerta abatible	135,5-138	68	453 €	64,5	67,8	63	75	NA609 + 608
Fijo + Puerta abatible	137,5-140	73	455 €	61,5	72,8	60	80	NA609 + 608

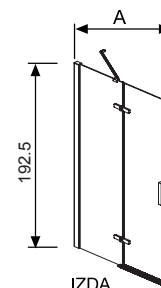

Compensación 2,5 cm **Importante:** para no paralizar su pedido indique a que lado del plato (**dcha. o izda.**) va anclado el lado fijo de la mampara

REF. NA408 05 VALOR POR LADO			GUÍA DE CONSULTA TÉCNICA	
Ref. NA408 05	Ancho (B)	Transparente PVP	Desarrollo Ver dibujo técnico	Ref. Identificativa en albaranes y factura
			Fijo (F2)	Ref.
Lateral fijo	66,5-69	206 €	64	NA623
Lateral fijo	76,5-79	219 €	74	NA623
Lateral fijo	86,5-89	232 €	84	NA623

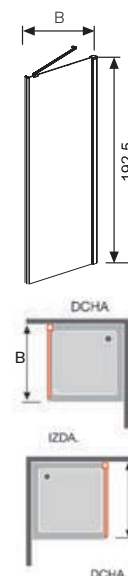

Ejemplo de pedido: en media de hueco 129 x 68 cm tiene que pedir según tabla de medida (**ancho A 127,5-130**) x (**B 66,5-69**)

LATERAL FIJO A MEDIDA VALOR POR LADO		
Ref. NA623 05	Ancho (B)	Transparente PVP
Lateral fijo	hasta 60	303 €
Lateral fijo	hasta 70	320 €
Lateral fijo	hasta 80	337 €
Lateral fijo	hasta 90	355 €

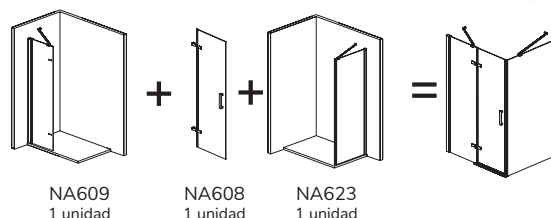



Ref. NA408 05

Barras opcionales de sujeción ver pág. 328

REF. NA408 05
VALOR POR LADO

ELIGE MEDIDA DE LA PUERTA STANDARD
Y EL FIJO FRONTAL A MEDIDA

Fijo Frontal (F1) A MEDIDA Ref. NA609 05	PVP (P1) 32,8	PVP (P1) 37,8	PVP (P1) 42,8	PVP (P1) 47,8	PVP (P1) 52,8	PVP (P1) 57,8	PVP (P1) 62,8	PVP (P1) 67,8	PVP (P1) 72,8
Hasta 30 cm	469 €	476 €	483 €	489 €	496 €	501 €	508 €	514 €	521 €
Hasta 40 cm	486 €	493 €	500 €	506 €	513 €	518 €	525 €	531 €	538 €
Hasta 50 cm	503 €	510 €	517 €	523 €	530 €	535 €	542 €	548 €	555 €
Hasta 60 cm	521 €	528 €	535 €	541 €	548 €	553 €	560 €	566 €	573 €
Hasta 70 cm	538 €	545 €	552 €	558 €	565 €	570 €	577 €	583 €	590 €
Hasta 80 cm	555 €	562 €	569 €	575 €	582 €	587 €	594 €	600 €	607 €
Hasta 90 cm	573 €	580 €	587 €	593 €	600 €	605 €	612 €	618 €	625 €
Hasta 100 cm	590 €	597 €	604 €	610 €	617 €	622 €	629 €	635 €	642 €

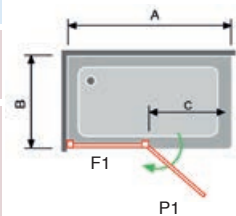

Importante: para no paralizar su pedido, detalle **medida de hueco** y **medida Puerta (P1)** indicando dcha o izda donde va anclado el fijo frontal NA609

Como calcular su **FIJO FRONTAL NA609 (F1) A MEDIDA**

A la **Medida de hueco** debe descontar la medida de la puerta y los imanes de cierre **2,5 cm**. Como resultado le da el fijo que necesita a Medida.
Ejemplo: Hueco **109** - Puerta P1 62,8 - 2,5 cm (**43,7 cm Fijo Medida**)

Valor por lado Puerta de 62,8 + **Fijo 43,7 cm (hasta 50 cm) PVP 542 €**
Para valorar la mampara completa debe añadir el PVP del lateral fijo (F2)
Ref. NA623 estándar o a medida

Observaciones: ver **pág. 78** para combinar con **Lateral Fijo** Ref. NA643

INFORMACION: OPCIONES PLATOS ENRASADOS

Opción 1

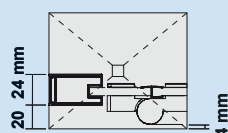

Instalación convencional

Pedir la mampara según indicamos en la tabla de la tarifa Ancho (A) y Ancho (B)

Opción 2

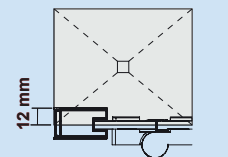

Instalación con cristal en la unión del plato

Pedir la mampara según indicamos en la tabla de la tarifa Ancho (A) y Ancho (B) Sumando a la medida de hueco los cm de cada lado **marcados en rojo** del Dibujo Técnico NA408

Dibujo técnico NA408

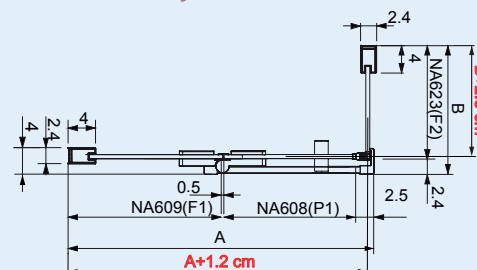

Importante: al hacer su pedido debe tener en cuenta como va a instalar la mampara

Nardi abatible

FRENTE DE DUCHA FIJO + PUERTA ABATIBLE + PERFIL DE CIERRE

REF. NA403 05 VALOR MAMPARA				GUÍA DE CONSULTA TÉCNICA				
Ref.	Ancho (A)	Apertura (C)	Transparente PVP	Desarrollo Ver dibujo técnico		Identificación del embalaje		Ref. Identificativa en albaranes y factura
				Fijo F1	Puerta P1	Fijo 1 (NA609)	Puerta 1 (NA608)	Ref.
NA403 05	70 - 75	43	433 €	21,5	42,8	20	50	NA609 + 608 + 602
NA403 05	75 - 80	48	439 €	21,5	47,8	20	55	NA609 + 608 + 602
NA403 05	80 - 85	53	446 €	21,5	52,8	20	60	NA609 + 608 + 602
NA403 05	85 - 90	48	453 €	31,5	47,8	30	55	NA609 + 608 + 602
NA403 05	90 - 95	53	460 €	31,5	52,8	30	60	NA609 + 608 + 602
NA403 05	95 - 100	58	465 €	31,5	57,8	30	65	NA609 + 608 + 602
NA403 05	100 - 105	63	472 €	31,5	62,8	30	70	NA609 + 608 + 602
NA403 05	105 - 110	68	478 €	31,5	67,8	30	75	NA609 + 608 + 602
NA403 05	110 - 115	73	485 €	31,5	72,8	30	80	NA609 + 608 + 602
NA403 05	115 - 120	48	492 €	61,5	47,8	60	55	NA609 + 608 + 602
NA403 05	120 - 125	53	499 €	61,5	52,8	60	60	NA609 + 608 + 602
NA403 05	125 - 130	58	504 €	61,5	57,8	60	65	NA609 + 608 + 602
NA403 05	130 - 135	63	511 €	61,5	62,8	60	70	NA609 + 608 + 602
NA403 05	135 - 140	68	517 €	61,5	67,8	60	75	NA609 + 608 + 602
NA403 05	140 - 145	73	524 €	61,5	72,8	60	80	NA609 + 608 + 602

Compensación 5 cm

Importante: para no paralizar su pedido indique a que lado del plato (**dcha. o izda.**) va anclado el lado fijo de la mampara

Ejemplo de pedido: en medida de hueco 126 cm tiene que pedir según tabla de medida (**ancho A 125-130**)

REF. NA403 05 VALOR MAMPARA		ELIGE MEDIDA DE LA PUERTA STANDARD Y EL FIJO FRONTAL A MEDIDA					
Fijo Frontal (F1) A MEDIDA Ref. NA609 05	PVP (P1) 42,8	PVP (P1) 47,8	PVP (P1) 52,8	PVP (P1) 57,8	PVP (P1) 62,8	PVP (P1) 67,8	PVP (P1) 72,8
Hasta 30 cm	552 €	558 €	565 €	570 €	577 €	583 €	590 €
Hasta 40 cm	569 €	575 €	582 €	587 €	594 €	600 €	607 €
Hasta 50 cm	586 €	592 €	599 €	604 €	611 €	617 €	624 €
Hasta 60 cm	604 €	610 €	617 €	622 €	629 €	635 €	642 €
Hasta 70 cm	621 €	627 €	634 €	639 €	646 €	652 €	659 €
Hasta 80 cm	638 €	644 €	651 €	656 €	663 €	669 €	676 €
Hasta 90 cm	656 €	662 €	669 €	674 €	681 €	687 €	694 €
Hasta 100 cm	673 €	679 €	686 €	691 €	698 €	704 €	711 €

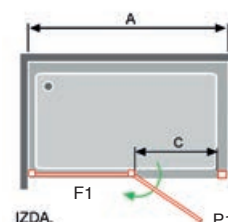

Importante: para no paralizar su pedido, detalle **medida de hueco** y **medida Puerta (P1)**, indicando a que lado dcha. o izda. va anclado el fijo frontal de la mampara Ref. NA609

Como calcular su **FIJO FRONTAL NA609 (F1) A MEDIDA**

A la **Medida de hueco** debe descontar la medida de la puerta y el perfil de cierre **5,2 cm**.

Como resultado le da el fijo que necesita a Medida

Ejemplo: Hueco 109 - Puerta P1 62,8 - 5,2 perfil de cierre (**41,0 cm Fijo Medida**)

Valoración de la Mampara (Puerta de 62,8 + Fijo hasta 50 cm) PVP 611 €

Observaciones: ver **pág. 78** para combinar con **Lateral Fijo** Ref. NA643

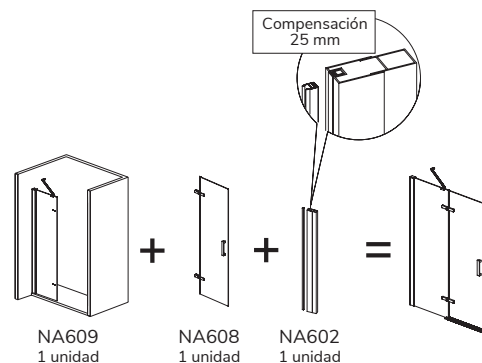
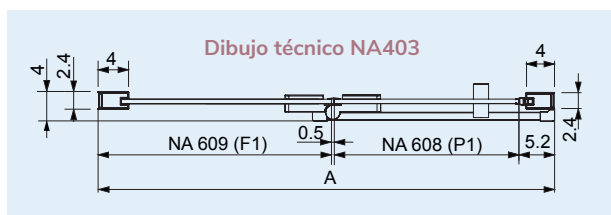

Nardi



Ref. NA403 05

Barras opcionales de sujeción ver pág. 328

PERFIL ORO ROSA, BLANCO Y NEGRO



Nardi Lateral Fijo Ref. NA643 05

para combinar exclusivamente en los modelos:

NA403 05 NA408 05 NA415 05 NA502 05 NA507 05 NA517 05

Importante: el lateral fijo Ref. NA643 05 (**panel sombreado del esquema**) solo se puede adaptar en el lado fijo de la mampara, según detallamos en el dibujo

Esquema de posibilidades

Abatible con bisagra

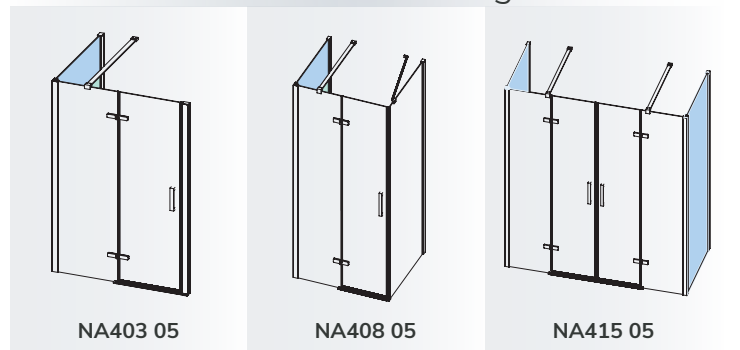

Abatible con perfil

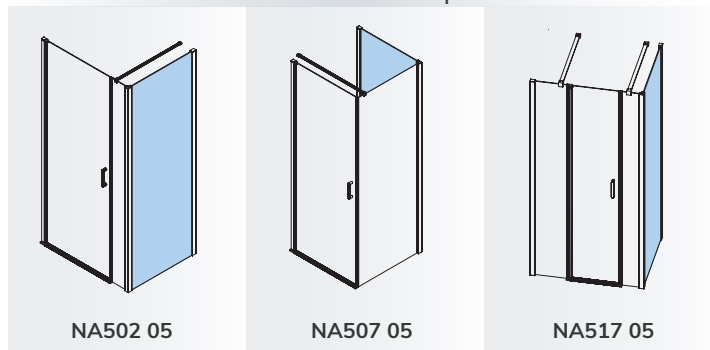

LATERAL FIJO (STANDARD)

Ref.	Ancho (B)	Transparente PVP	Desarrollo
			Ver dibujo técnico
NA643 05	66,5-69	206 €	Fijo (F1) 65
NA643 05	76,5-79	219 €	75
NA643 05	86,5-89	232 €	85

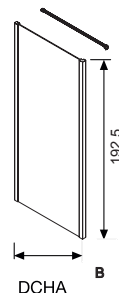

LATERAL FIJO (A MEDIDA)

Ref.	Ancho (B)	Transparente PVP
NA643 05	Hasta 30	283 €
NA643 05	Hasta 40	300 €
NA643 05	Hasta 50	318 €
NA643 05	Hasta 60	335 €
NA643 05	Hasta 70	352 €
NA643 05	Hasta 80	370 €
NA643 05	Hasta 90	387 €
NA643 05	Hasta 100	404 €

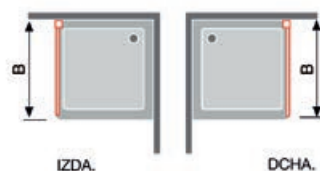

Importante: para no paralizar su pedido detalle **medida de hueco**

INFORMACION: OPCIONES PLATOS ENRASADOS

Opción 1	Instalación convencional
	<p>Pedir la mampara según indicamos en la tabla de la tarifa Ancho (A) y Ancho (B)</p>
Opción 2	Instalación con cristal en la unión del plato
	<p>Pedir la mampara según indicamos en la tabla de la tarifa Ancho (A) y Ancho (B) Sumando a la medida de hueco los cm de cada lado marcados en rojo del Dibujo Técnico NA643</p>

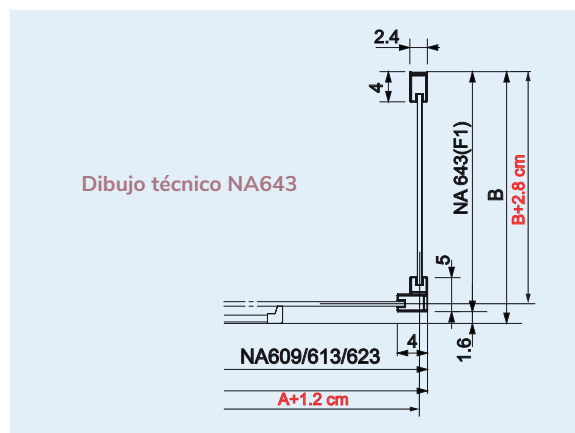

Importante: al hacer su pedido debe tener en cuenta como va a instalar la mampara

Observaciones: barras opcionales de sujeción ver pág. 328

--	--	--	--	--	--	--

Nardi Lateral Fijo Ref. NA633 05

para combinar exclusivamente en los modelos:

NA503 05 NA508 05 NA515 05 NA517 05

Importante: el lateral fijo Ref. NA633 05 (**panel sombreado del esquema**) solo se puede adaptar en el lado fijo de la mampara, según detallamos en el dibujo

Esquema de posibilidades

Abatible con perfil

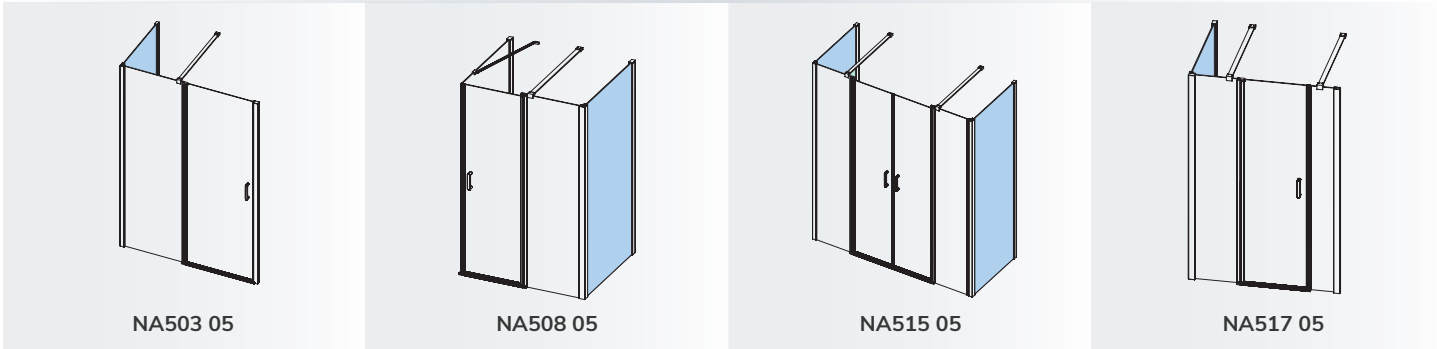

NA503 05

NA508 05

NA515 05

NA517 05

LATERAL FIJO (STANDARD)

Ref.	Ancho (B)	Transparente PVP	Desarrollo Ver dibujo técnico	
			Fijo (F1)	
NA633 05	66,5-69	224 €	65	
NA633 05	76,5-79	251 €	75	
NA633 05	86,5-89	256 €	85	

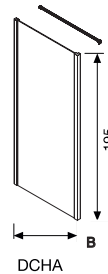

LATERAL FIJO (A MEDIDA)

Ref.	Ancho (B)	Transparente PVP
NA633 05	Hasta 30	283 €
NA633 05	Hasta 40	300 €
NA633 05	Hasta 50	318 €
NA633 05	Hasta 60	335 €
NA633 05	Hasta 70	352 €
NA633 05	Hasta 80	370 €
NA633 05	Hasta 90	387 €
NA633 05	Hasta 100	404 €

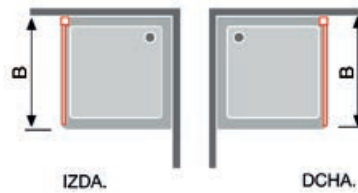

Importante: para no paralizar su pedido detalle **medida de hueco**

INFORMACION: OPCIONES PLATOS ENRASADOS

Opción 1	Instalación convencional
	<p>Pedir la mampara según indicamos en la tabla de la tarifa Ancho (A) y Ancho (B)</p>
Opción 2	Instalación con cristal en la unión del plato
	<p>Pedir la mampara según indicamos en la tabla de la tarifa Ancho (A) y Ancho (B) Sumando a la medida de hueco los cm de cada lado marcados en rojo del Dibujo Técnico NA633</p>

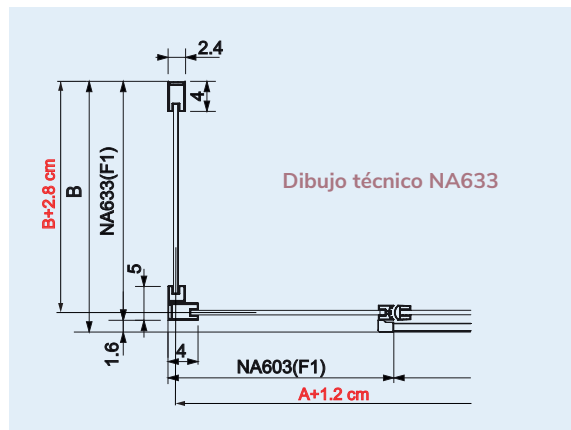

Importante: al hacer su pedido debe tener en cuenta como va a instalar la mampara

Observaciones: barras opcionales de sujeción ver pág. 328



Nardi abatible

ANGULAR DE DUCHA 2 FIJOS + 2 PUERTAS ABATIBLES

REF. NA505 05 VALOR POR LADO			GUÍA DE CONSULTA TÉCNICA				
			Desarrollo Ver dibujo técnico		Identificación del embalaje		Ref. Identificativa en albaranes y factura
Ref. NA505 05	Ancho (A)	Transparente PVP	Fijo F1	Puerta P1	Fijo (NA603)	Puerta (NA600)	Ref.
Fijo + Puerta Abatible	66,5 - 69,0	339 €	25,0	37,3	22,5	45	NA603 + 600 + 605
Fijo + Puerta Abatible	69,0 - 71,5	342 €	22,5	42,3	20,0	50	NA603 + 600 + 605
Fijo + Puerta Abatible	71,5 - 74,0	346 €	25,0	42,3	22,5	50	NA603 + 600 + 605
Fijo + Puerta Abatible	74,0 - 76,5	349 €	22,5	47,3	20,0	55	NA603 + 600 + 605
Fijo + Puerta Abatible	76,5 - 79,0	353 €	25,0	47,3	22,5	55	NA603 + 600 + 605
Fijo + Puerta Abatible	79,0 - 81,5	356 €	22,5	52,3	20,0	60	NA603 + 600 + 605
Fijo + Puerta Abatible	81,5 - 84,0	360 €	25,0	52,3	22,5	60	NA603 + 600 + 605
Fijo + Puerta Abatible	84,0 - 86,5	362 €	22,5	57,3	20,0	65	NA603 + 600 + 605
Fijo + Puerta Abatible	86,5 - 89,0	366 €	25,0	57,3	22,5	65	NA603 + 600 + 605
Fijo + Puerta Abatible	89,0 - 91,5	369 €	22,5	62,3	20,0	70	NA603 + 600 + 605
Fijo + Puerta Abatible	91,5 - 94,0	373 €	25,0	62,3	22,5	70	NA603 + 600 + 605
Fijo + Puerta Abatible	94,0 - 96,5	375 €	22,5	67,3	20,0	75	NA603 + 600 + 605
Fijo + Puerta Abatible	96,5 - 99,0	379 €	25,0	67,3	22,5	75	NA603 + 600 + 605
Fijo + Puerta Abatible	99,0 - 101,5	382 €	22,5	72,3	20,0	80	NA603 + 600 + 605
Fijo + Puerta Abatible	101,5 - 104,0	386 €	25,0	72,3	22,5	80	NA603 + 600 + 605
Fijo + Puerta Abatible	104,0 - 106,5	387 €	62,5	37,3	60,0	45	NA603 + 600 + 605
Fijo + Puerta Abatible	106,5 - 109,0	391 €	65,0	37,3	62,5	45	NA603 + 600 + 605
Fijo + Puerta Abatible	109,0 - 111,5	394 €	62,5	42,3	60,0	50	NA603 + 600 + 605
Fijo + Puerta Abatible	111,5 - 114,0	398 €	65,0	42,3	62,5	50	NA603 + 600 + 605
Fijo + Puerta Abatible	114,0 - 116,5	401 €	62,5	47,3	60,0	55	NA603 + 600 + 605
Fijo + Puerta Abatible	116,5 - 119,0	405 €	65,0	47,3	62,5	55	NA603 + 600 + 605
Fijo + Puerta Abatible	119,0 - 121,5	408 €	62,5	52,3	60,0	60	NA603 + 600 + 605
Fijo + Puerta Abatible	121,5 - 124,0	412 €	65,0	52,3	62,5	60	NA603 + 600 + 605
Fijo + Puerta Abatible	124,0 - 126,5	414 €	62,5	57,3	60,0	65	NA603 + 600 + 605
Fijo + Puerta Abatible	126,5 - 129,0	418 €	65,0	57,3	62,5	65	NA603 + 600 + 605
Fijo + Puerta Abatible	129,0 - 131,5	421 €	62,5	62,3	60,0	70	NA603 + 600 + 605
Fijo + Puerta Abatible	131,5 - 134,0	425 €	65,0	62,3	62,5	70	NA603 + 600 + 605
Fijo + Puerta Abatible	134,0 - 136,5	427 €	62,5	67,3	60,0	75	NA603 + 600 + 605
Fijo + Puerta Abatible	136,5 - 139,0	431 €	65,0	67,3	62,5	75	NA603 + 600 + 605

Compensación 2,5 cm

Ejemplo de pedido: en medida de hueco 116 x 76 cm tiene que pedir según tabla de medida (ancho A 114-116,5) x (A 74-76,5)

REF. NA505 05 VALOR POR LADO		ELIGE MEDIDA DE LA PUERTA STANDARD Y EL FIJO FRONTAL A MEDIDA							
Fijo Frontal (F1) A MEDIDA Ref. NA603 05	PVP (P1) 37,3	PVP (P1) 42,3	PVP (P1) 47,3	PVP (P1) 52,3	PVP (P1) 57,3	PVP (P1) 62,3	PVP (P1) 67,3	PVP (P1) 72,3	
Hasta 30 cm	429 €	436 €	443 €	450 €	456 €	463 €	469 €	476 €	
Hasta 40 cm	447 €	454 €	461 €	468 €	474 €	481 €	487 €	494 €	
Hasta 50 cm	463 €	470 €	477 €	484 €	490 €	497 €	503 €	510 €	
Hasta 60 cm	482 €	489 €	496 €	503 €	509 €	516 €	522 €	529 €	
Hasta 70 cm	498 €	505 €	512 €	519 €	525 €	532 €	538 €	545 €	
Hasta 80 cm	517 €	524 €	531 €	538 €	544 €	551 €	557 €	564 €	
Hasta 90 cm	534 €	541 €	548 €	555 €	561 €	568 €	574 €	581 €	
Hasta 100 cm	550 €	557 €	564 €	571 €	577 €	584 €	590 €	597 €	

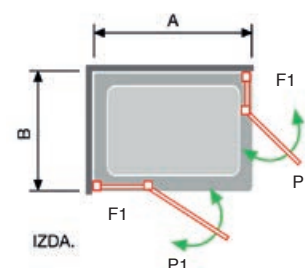

Importante: para no paralizar su pedido, detalle **medida de hueco** y **medida Puerta (P1)**

Como calcular su **FIJO FRONTAL NA603 (F1) A MEDIDA**

A la **Medida de hueco** debe descontar la medida de la puerta, el imán de cierre y el perfil de retención **4,0 cm**

Como resultado le da el fijo que necesita a Medida

Ejemplo: Hueco 110 - Puerta P1 62,3 - 4,0 (43,7 cm Fijo Medida)

Valor por lado Puerta de 62,3 + **Fijo hasta 50 cm** PVP 497 €

Para valorar la mampara completa debe añadir el PVP del otro lado de la mampara angular

Observaciones: ver **pág. 93** para combinar con **Lateral Fijo** Ref. NA633

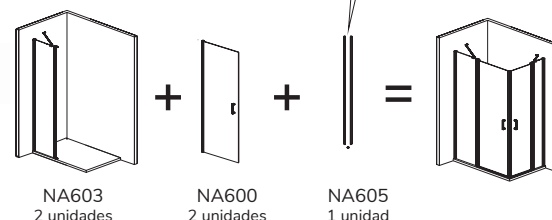



Ref. NA505 05

PERFIL ORO ROSA, BLANCO Y NEGRO

INFORMACION: OPCIONES PLATOS ENRASADOS

<p>Opción 1</p>	<p>Instalación convencional</p> <p>Pedir la mampara según indicamos en la tabla de la tarifa Ancho (A) valor por lado</p>
<p>Opción 2</p>	<p>Instalación con cristal en la unión del plato</p> <p>Pedir la mampara según indicamos en la tabla de la tarifa Ancho (A) valor por lado Sumando a la medida de hueco los cm de cada lado marcados en rojo del Dibujo Técnico NA505</p>

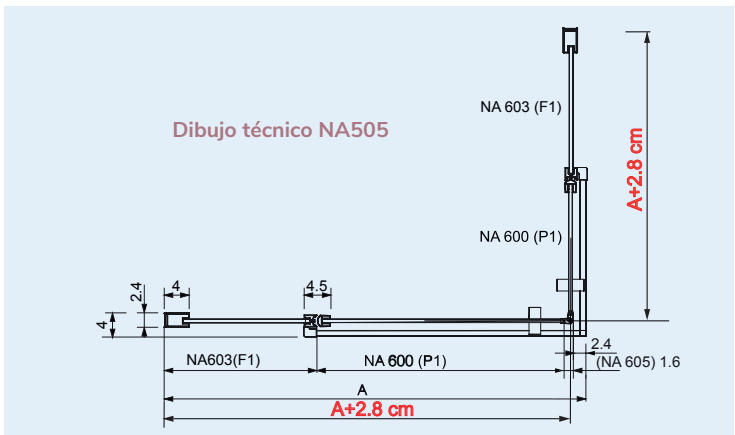

Importante: al hacer su pedido debe tener en cuenta como va a instalar la mampara

- ENTREGA INMEDIATA
- A**

ALUMINIO ANODIZADO negro mate
- ALTURA 195 CM
- 6 mm

VIDRIO TEMPLADO
- REVERSIBLE
- SIN PERFILERÍA INFERIOR
- EASY CLEAN

Nardi abatible

ANGULAR DE DUCHA 2 PUERTAS ABATIBLES

REF. NA506 05 VALOR POR LADO			GUÍA DE CONSULTA TÉCNICA		
			Desarrollo Ver dibujo técnico	Identificación del embalaje	Ref. Identificativa en albaranes y factura
Ref. NA506 05	Ancho (A)	Transparente PVP	Puerta P1	Puerta 1 (NA600)	Ref.
Puerta abatible	54-55,5	244 €	47,3	55	NA601 + 600 + 605
Puerta abatible	59-60,5	251 €	52,3	60	NA601 + 600 + 605
Puerta abatible	64-65,5	257 €	57,3	65	NA601 + 600 + 605
Puerta abatible	67-68,5	260 €	60,3	68	NA601 + 600 + 605
Puerta abatible	69-70,5	264 €	62,3	70	NA601 + 600 + 605
Puerta abatible	72-73,5	267 €	65,3	73	NA601 + 600 + 605
Puerta abatible	74-75,5	270 €	67,3	75	NA601 + 600 + 605
Puerta abatible	77-78,5	273 €	70,3	78	NA601 + 600 + 605
Puerta abatible	79-80,5	277 €	72,3	80	NA601 + 600 + 605

Compensación 1,5 cm

Ejemplo de pedido: en medida de hueco 55 x 55 cm tiene que pedir según tabla de medida (**ancho A 54-55,5**) x (**A 54-55,5**)

COMPLEMENTO OPCIONAL NARDI		
Ref. NA604 05	Descripción Perfil suplemento de 15 mm	PVP 24 €

Suplemento para medidas intermedias

Ejemplo: medida de hueco 76 x 76 cm acoplar NA604 en **ancho (A)** 74-75,5 x 74-75,5

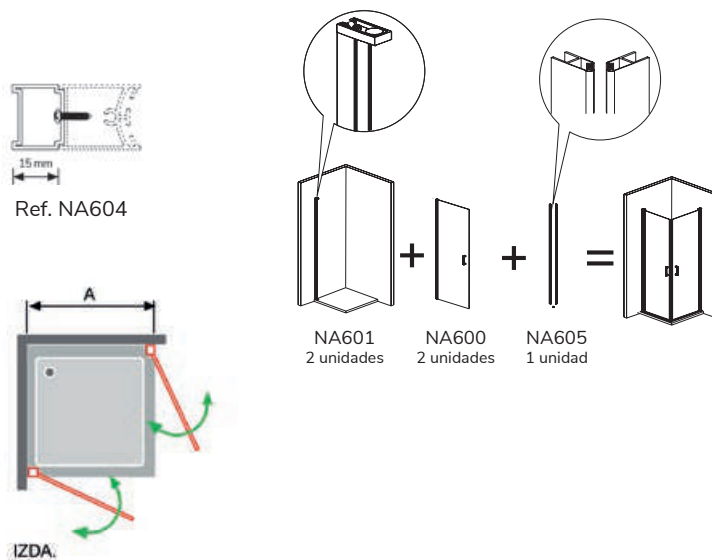

INFORMACION: OPCIONES PLATOS ENRASADOS	
Opción 1 	Instalación convencional Pedir la mampara según indicamos en la tabla de la tarifa Ancho (A) valor por lado
Opción 2 	Instalación con cristal en la unión del plato Pedir la mampara según indicamos en la tabla de la tarifa Ancho (A) valor por lado Sumando a la medida de hueco los cm de cada lado marcados en rojo del Dibujo Técnico NA506

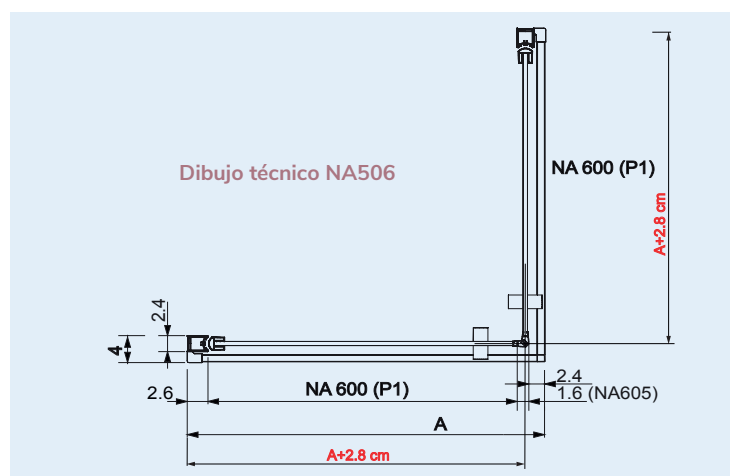

Importante: al hacer su pedido debe tener en cuenta como va a instalar la mampara



Nardi



PERFIL ORO ROSA, BLANCO Y NEGRO

Ref. NA506 05

Nardi plegable

ANGULAR DE DUCHA PLEGABLE

REF. NA306 05 VALOR POR LADO			GUÍA DE CONSULTA TÉCNICA				
			Desarrollo Ver dibujo técnico		Identificación del embalaje		Ref. Identificativa en albaranes y factura
Ref.	Ancho (A)	Transparente PVP	Puerta P1	Puerta 2 P2	Puerta 1 (NA607)	Puerta 2 (NA608)	Ref.
Puerta Plegable	64-65,5	409 €	33,8	22,8	35	30	NA601 + 607 + 608 + 605
Puerta Plegable	67-68,5	414 €	36,8	22,8	38	30	NA601 + 607 + 608 + 605
Puerta Plegable	69-70,5	416 €	33,8	27,8	35	35	NA601 + 607 + 608 + 605
Puerta Plegable	72-73,5	421 €	36,8	27,8	38	35	NA601 + 607 + 608 + 605
Puerta Plegable	74-75,5	423 €	38,8	27,8	40	35	NA601 + 607 + 608 + 605
Puerta Plegable	77-78,5	427 €	36,8	32,8	38	40	NA601 + 607 + 608 + 605
Puerta Plegable	79-80,5	429 €	38,8	32,8	40	40	NA601 + 607 + 608 + 605
Puerta Plegable	82-83,5	435 €	46,8	27,8	48	35	NA601 + 607 + 608 + 605
Puerta Plegable	84-85,5	436 €	43,8	32,8	45	40	NA601 + 607 + 608 + 605
Puerta Plegable	87-88,5	441 €	46,8	32,8	48	40	NA601 + 607 + 608 + 605
Puerta Plegable	89-90,5	443 €	43,8	37,8	45	45	NA601 + 607 + 608 + 605
Puerta Plegable	92-93,5	448 €	46,8	37,8	48	45	NA601 + 607 + 608 + 605
Puerta Plegable	94-95,5	451 €	48,8	37,8	50	45	NA601 + 607 + 608 + 605

Compensación 1,5 cm

Ejemplo de pedido: en medida de hueco 85 x 85 cm tiene que pedir según tabla de medida (**ancho A 84-85,5**) x (**A 84-85,5**)

COMPLEMENTO OPCIONAL NARDI		
Ref.	Descripción	PVP
NA604 05	Perfil suplemento de 15 mm	24 €

Suplemento para medidas intermedias

Ejemplo: medida de hueco 86 X 86 cm acoplar NA604 en **ancho (A)** 84-85,5 X 84-85,5

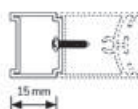

Ref. NA604

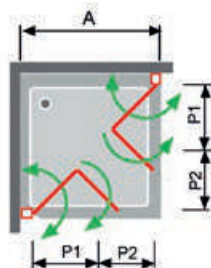

IZDA.

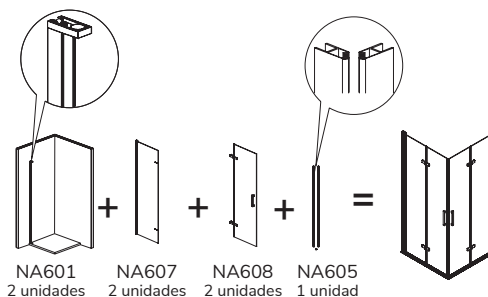

INFORMACION: OPCIONES PLATOS ENRASADOS	
<p>Opción 1</p>	<p>Instalación convencional</p> <p>Pedir la mampara según indicamos en la tabla de la tarifa Ancho (A) valor por lado</p>
<p>Opción 2</p>	<p>Instalación con cristal en la unión del plato</p> <p>Pedir la mampara según indicamos en la tabla de la tarifa Ancho (A) valor por lado Sumando a la medida de hueco los cm de cada lado marcados en rojo del Dibujo Técnico NA306</p>

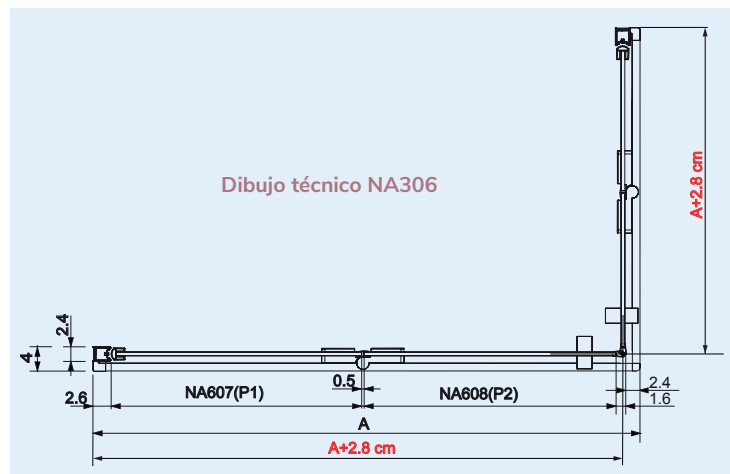

Importante: al hacer su pedido debe tener en cuenta como va a instalar la mampara



Wardii



PERFIL ORO ROSA, BLANCO Y NEGRO

Ref. NA306 05

Nardi abatible

ANGULAR DE DUCHA 2 FIJOS + 2 PUERTAS ABATIBLES

REF. NA405 05 VALOR POR LADO			GUÍA DE CONSULTA TÉCNICA				
			Desarrollo Ver dibujo técnico		Identificación del embalaje		Ref. Identificativa en albaranes y factura
Ref. NA405 05	Ancho (A)	Transparente PVP	Fijo F1	Puerta 1 P1	Fijo 1 (NA609)	Puerta 1 (NA608)	Ref.
Fijo + Puerta Abatible	64-66,5	367 €	21,5	37,8	20	45	NA609 + 608 + 605
Fijo + Puerta Abatible	67-69,5	370 €	29,5	32,8	28	40	NA609 + 608 + 605
Fijo + Puerta Abatible	69-71,5	374 €	21,5	42,8	20	50	NA609 + 608 + 605
Fijo + Puerta Abatible	72-74,5	377 €	29,5	37,8	28	45	NA609 + 608 + 605
Fijo + Puerta Abatible	74-76,5	381 €	31,5	37,8	30	45	NA609 + 608 + 605
Fijo + Puerta Abatible	77-79,5	384 €	29,5	42,8	28	50	NA609 + 608 + 605
Fijo + Puerta Abatible	79-81,5	388 €	31,5	42,8	30	50	NA609 + 608 + 605
Fijo + Puerta Abatible	82-84,5	390 €	29,5	47,8	28	55	NA609 + 608 + 605
Fijo + Puerta Abatible	84-86,5	392 €	21,5	57,8	20	65	NA609 + 608 + 605
Fijo + Puerta Abatible	87-89,5	397 €	29,5	52,8	28	60	NA609 + 608 + 605
Fijo + Puerta Abatible	89-91,5	399 €	21,5	62,8	20	70	NA609 + 608 + 605
Fijo + Puerta Abatible	92-94,5	402 €	29,5	57,8	28	65	NA609 + 608 + 605
Fijo + Puerta Abatible	94-96,5	406 €	31,5	57,8	30	65	NA609 + 608 + 605
Fijo + Puerta Abatible	97-99,5	409 €	29,5	62,8	28	70	NA609 + 608 + 605
Fijo + Puerta Abatible	99-101,5	413 €	31,5	62,8	30	70	NA609 + 608 + 605

Compensación 2,5 cm

Ejemplo de pedido: en medida de hueco 89 x 89 cm tiene que pedir según tabla de medida (ancho A 87-89,5) x (A 87-89,5)

REF. NA405 05 VALOR POR LADO		ELIGE MEDIDA DE LA PUERTA STANDARD Y EL FIJO FRONTAL A MEDIDA					
Fijo Frontal (F1) A MEDIDA Ref. NA609 05	PVP (P1) 32,8	PVP (P1) 37,8	PVP (P1) 42,8	PVP (P1) 47,8	PVP (P1) 52,8	PVP (P1) 57,8	PVP (P1) 62,8
Hasta 30 cm	478 €	486 €	493 €	499 €	506 €	511 €	518 €
Hasta 40 cm	496 €	503 €	510 €	516 €	523 €	528 €	535 €
Hasta 50 cm	513 €	520 €	527 €	533 €	540 €	545 €	552 €
Hasta 60 cm	531 €	538 €	545 €	551 €	558 €	563 €	570 €
Hasta 70 cm	548 €	555 €	562 €	568 €	575 €	580 €	587 €
Hasta 80 cm	565 €	572 €	579 €	585 €	592 €	597 €	604 €
Hasta 90 cm	583 €	590 €	597 €	603 €	610 €	615 €	622 €
Hasta 100 cm	600 €	607 €	614 €	620 €	627 €	632 €	639 €

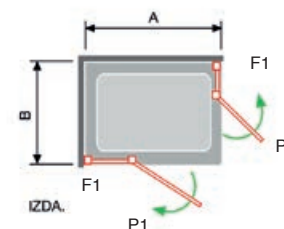

Detalle tirador

Importante: para no paralizar su pedido, detalle **medida de hueco** y **medida Puerta (P1)**

Como calcular su **FIJO FRONTAL NA609 (F1) A MEDIDA**

A la **Medida de hueco** debe descontar la medida de la puerta, el imán de cierre y el perfil de retención **4,0 cm**

Como resultado le da el fijo que necesita a Medida

Ejemplo: Hueco 98 -Puerta P1 62,8 - Perfil de cierre y perfil de retención 4,0 (**31,2 cm Fijo Medida**)

Valor por lado Puerta de 62,8 + **Fijo hasta 40 cm PVP 535 €**

Para valorar la mampara completa debe añadir el PVP del otro lado de la mampara angular

Observaciones: ver **pág. 92** para combinar con **Lateral Fijo Ref. NA643**

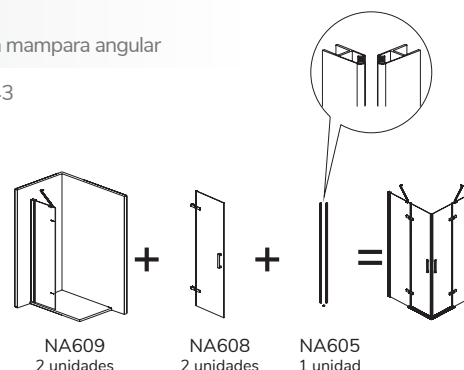



PERFIL ORO ROSA, BLANCO Y NEGRO

Ref. NA405 05

INFORMACION: OPCIONES PLATOS ENRASADOS	
<p>Opción 1</p>	<p>Instalación convencional</p> <p>Pedir la mampara según indicamos en la tabla de la tarifa Ancho (A) valor por lado</p>
<p>Opción 2</p>	<p>Instalación con cristal en la unión del plato</p> <p>Pedir la mampara según indicamos en la tabla de la tarifa Ancho (A) valor por lado Sumando a la medida de hueco los cm de cada lado marcados en rojo del Dibujo Técnico NA405</p>

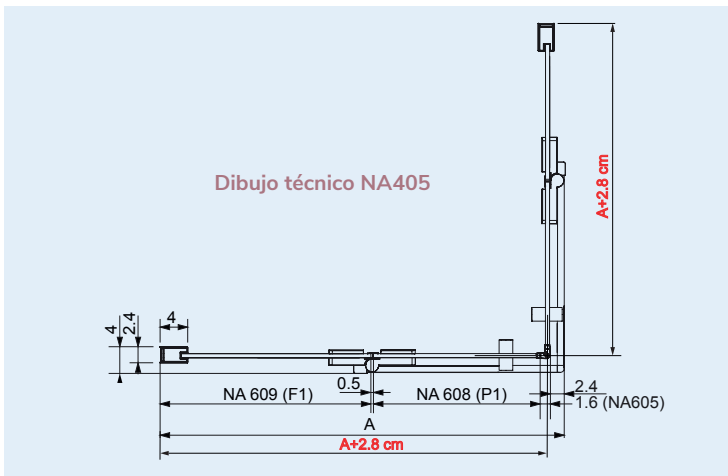

Importante: al hacer su pedido debe tener en cuenta como va a instalar la mampara

Nardi plegable + abatible

ANGULAR DE DUCHA PLEGABLE + ABATIBLE + FIJO (LADO PUERTA PLEGABLE)

REF. NA325 05 VALOR POR LADO			GUÍA DE CONSULTA TÉCNICA				
			Desarrollo Ver dibujo técnico		Identificación del embalaje		Ref. Identificativa en albaranes y factura
Ref.	Ancho (A)	Transparente PVP	Puerta P1	Puerta 2 P2	Puerta 1 (NA607)	Puerta 2 (NA608)	Ref.
Puerta Plegable	64-65,5	409 €	33,8	22,8	35	30	NA601 + 607 + 608 + 605
Puerta Plegable	67-68,5	414 €	36,8	22,8	38	30	NA601 + 607 + 608 + 605
Puerta Plegable	69-70,5	416 €	33,8	27,8	35	35	NA601 + 607 + 608 + 605
Puerta Plegable	72-73,5	421 €	36,8	27,8	38	35	NA601 + 607 + 608 + 605
Puerta Plegable	74-75,5	423 €	38,8	27,8	40	35	NA601 + 607 + 608 + 605
Puerta Plegable	77-78,5	427 €	36,8	32,8	38	40	NA601 + 607 + 608 + 605
Puerta Plegable	79-80,5	429 €	38,8	32,8	40	40	NA601 + 607 + 608 + 605
Puerta Plegable	82-83,5	435 €	46,8	27,8	48	35	NA601 + 607 + 608 + 605
Puerta Plegable	84-85,5	436 €	43,8	32,8	45	40	NA601 + 607 + 608 + 605
Puerta Plegable	87-88,5	441 €	46,8	32,8	48	40	NA601 + 607 + 608 + 605
Puerta Plegable	89-90,5	443 €	43,8	37,8	45	45	NA601 + 607 + 608 + 605
Puerta Plegable	92-93,5	448 €	46,8	37,8	48	45	NA601 + 607 + 608 + 605
Puerta Plegable	94-95,5	451 €	48,8	37,8	50	45	NA601 + 607 + 608 + 605

Compensación 1,5 cm

ANGULAR DE DUCHA PLEGABLE + ABATIBLE + FIJO (LADO FIJO + PUERTA ABATIBLE)

REF. NA325 05 VALOR POR LADO			GUÍA DE CONSULTA TÉCNICA				
			Desarrollo Ver dibujo técnico		Identificación del embalaje		Ref. Identificativa en albaranes y factura
Ref.	Ancho (B)	Transparente PVP	Fijo F1	Puerta 1 P1	Fijo 1 (NA609)	Puerta 1 (NA608)	Ref.
Fijo + Puerta Abatible	64-66,5	367 €	21,5	37,8	20	45	NA609 + 608 + 605
Fijo + Puerta Abatible	67-69,5	370 €	29,5	32,8	28	40	NA609 + 608 + 605
Fijo + Puerta Abatible	69-71,5	374 €	21,5	42,8	20	50	NA609 + 608 + 605
Fijo + Puerta Abatible	72-74,5	377 €	29,5	37,8	28	45	NA609 + 608 + 605
Fijo + Puerta Abatible	74-76,5	381 €	31,5	37,8	30	45	NA609 + 608 + 605
Fijo + Puerta Abatible	77-79,5	384 €	29,5	42,8	28	50	NA609 + 608 + 605
Fijo + Puerta Abatible	79-81,5	388 €	31,5	42,8	30	50	NA609 + 608 + 605
Fijo + Puerta Abatible	82-84,5	390 €	29,5	47,8	28	55	NA609 + 608 + 605
Fijo + Puerta Abatible	84-86,5	392 €	21,5	57,8	20	65	NA609 + 608 + 605
Fijo + Puerta Abatible	87-89,5	397 €	29,5	52,8	28	60	NA609 + 608 + 605
Fijo + Puerta Abatible	89-91,5	399 €	21,5	62,8	20	70	NA609 + 608 + 605
Fijo + Puerta Abatible	92-94,5	402 €	29,5	57,8	28	65	NA609 + 608 + 605
Fijo + Puerta Abatible	94-96,5	406 €	31,5	57,8	30	65	NA609 + 608 + 605
Fijo + Puerta Abatible	97-99,5	409 €	29,5	62,8	28	70	NA609 + 608 + 605
Fijo + Puerta Abatible	99-101,5	413 €	31,5	62,8	30	70	NA609 + 608 + 605

Compensación 2,5 cm

Ejemplo de pedido: en medida de hueco 90x90 cm tiene que pedir según tabla de medida (**ancho A 89-90,5**) x (**A 89-91,5**)

COMPLEMENTO OPCIONAL NARDI		
Ref.	Descripción	PVP
NA604 05	Perfil suplemento de 15 mm	24 €

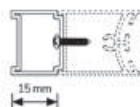

Ref. NA604

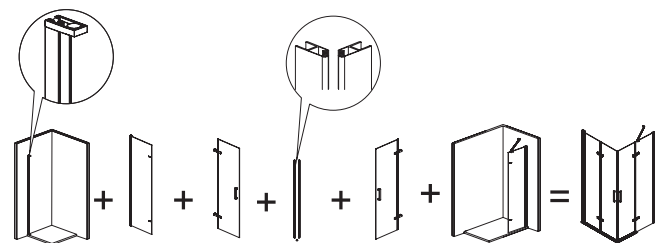

NA601 1 unidad NA607 1 unidad NA608 1 unidad NA605 1 unidad NA608 1 unidad NA609 1 unidad

Suplemento para medidas intermedias

Ejemplo: medida de hueco 91 x 91,7 cm acoplar NA604 en **ancho (A) 89-90,5** y **(B) 89-91,5**





Ref. NA325 05

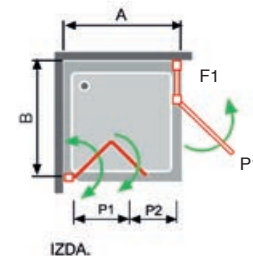

PERFIL ORO ROSA, BLANCO Y NEGRO

REF. NA325 05 VALOR POR LADO		ELIGE MEDIDA DE LA PUERTA ABATIBLE STANDARD Y EL FIJO FRONTAL A MEDIDA					
Fijo Frontal (F1) A MEDIDA Ref. NA609 05	PVP (P1) 32,8	PVP (P1) 37,8	PVP (P1) 42,8	PVP (P1) 47,8	PVP (P1) 52,8	PVP (P1) 57,8	PVP (P1) 62,8
Hasta 30 cm	479 €	486 €	493 €	499 €	506 €	511 €	518 €
Hasta 40 cm	496 €	503 €	510 €	516 €	523 €	528 €	535 €
Hasta 50 cm	513 €	520 €	527 €	533 €	540 €	545 €	552 €
Hasta 60 cm	531 €	538 €	545 €	551 €	558 €	563 €	570 €
Hasta 70 cm	548 €	555 €	562 €	568 €	575 €	580 €	587 €
Hasta 80 cm	565 €	572 €	579 €	585 €	592 €	597 €	604 €
Hasta 90 cm	583 €	590 €	597 €	603 €	610 €	615 €	622 €
Hasta 100 cm	600 €	607 €	614 €	620 €	627 €	632 €	639 €

Importante: para no paralizar su pedido, detalle **medida de hueco** y **medida Puerta (P1)** indicando dcha o izda donde va anclado el lado fijo NA609

Como calcular su **FIJO FRONTAL NA609 (F1) A MEDIDA**

A la **Medida de hueco** debe descontar la medida de la puerta, el imán de cierre y el perfil de retención **4,0 cm**. Como resultado le da el fijo que necesita a Medida

Ejemplo: Hueco 90 - Puerta P1 52,8 - 4,0 cm (33,2 cm Fijo Medida)

Valor por lado Puerta de 52,8 + Fijo Frontal hasta 40 cm PVP 523 €

Para valorar la mampara angular completa debe añadir el PVP de la Puerta Plegable

INFORMACION: OPCIONES PLATOS ENRASADOS

<p>Opción 1</p> <p>20 24 mm 4 mm</p>	<p>Instalación convencional</p> <p>Pedir la mampara según indicamos en la tabla de la tarifa Ancho (A) y Ancho (B)</p>
<p>Opción 2</p> <p>12 mm</p>	<p>Instalación con cristal en la unión del plato</p> <p>Pedir la mampara según indicamos en la tabla de la tarifa Ancho (A) y Ancho (B) Sumando a la medida de hueco los cm de cada lado marcados en rojo del Dibujo Técnico NA325</p>

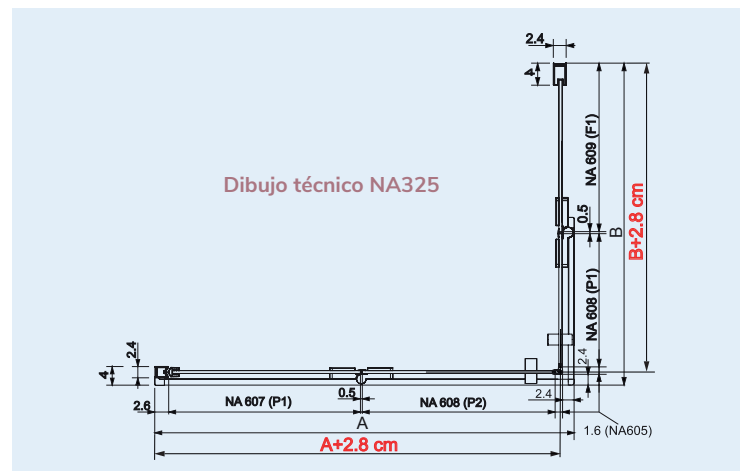

Importante: al hacer su pedido debe tener en cuenta como va a instalar la mampara

Nardi plegable + abatible

ANGULAR DE DUCHA PLEGABLE + ABATIBLE (LADO PUERTA PLEGABLE)

REF. NA305 05 VALOR POR LADO			GUÍA DE CONSULTA TÉCNICA				
			Desarrollo Ver dibujo técnico		Identificación del embalaje		Ref. Identificativa en albaranes y factura
Ref. NA305 05	Ancho (A)	Transparente PVP	Puerta P1	Puerta 2 P2	Puerta 1 (NA607)	Puerta 2 (NA608)	Ref.
Puerta Plegable	64-65,5	409 €	33,8	22,8	35	30	NA601 + 607 + 608
Puerta Plegable	67-68,5	414 €	36,8	22,8	38	30	NA601 + 607 + 608
Puerta Plegable	69-70,5	416 €	33,8	27,8	35	35	NA601 + 607 + 608
Puerta Plegable	72-73,5	421 €	36,8	27,8	38	35	NA601 + 607 + 608
Puerta Plegable	74-75,5	423 €	38,8	27,8	40	35	NA601 + 607 + 608
Puerta Plegable	77-78,5	427 €	36,8	32,8	38	40	NA601 + 607 + 608
Puerta Plegable	79-80,5	429 €	38,8	32,8	40	40	NA601 + 607 + 608
Puerta Plegable	82-83,5	435 €	46,8	27,8	48	35	NA601 + 607 + 608
Puerta Plegable	84-85,5	436 €	43,8	32,8	45	40	NA601 + 607 + 608
Puerta Plegable	87-88,5	441 €	46,8	32,8	48	40	NA601 + 607 + 608
Puerta Plegable	89-90,5	443 €	43,8	37,8	45	45	NA601 + 607 + 608
Puerta Plegable	92-93,5	448 €	46,8	37,8	48	45	NA601 + 607 + 608
Puerta Plegable	94-95,5	451 €	48,8	37,8	50	45	NA601 + 607 + 608

Compensación 1,5 cm

Importante: para no paralizar su pedido indique a que lado del plato (**dcha. o izda.**) va anclada la puerta plegable

ANGULAR DE DUCHA PLEGABLE + ABATIBLE (LADO PUERTA ABATIBLE)

REF. NA305 05 VALOR POR LADO			GUÍA DE CONSULTA TÉCNICA		
			Desarrollo Ver dibujo técnico	Identificación del embalaje	Ref. Identificativa en albaranes y factura
Ref. NA305 05	Ancho (B)	Transparente PVP	Puerta P3	Puerta 3 (NA600)	Ref.
Puerta Abatible	54-55,5	244 €	47,3	55	NA601 + 600 + 605
Puerta Abatible	59-60,5	251 €	52,3	60	NA601 + 600 + 605
Puerta Abatible	64-65,5	257 €	57,3	65	NA601 + 600 + 605
Puerta Abatible	67-68,5	260 €	60,3	68	NA601 + 600 + 605
Puerta Abatible	69-70,5	264 €	62,3	70	NA601 + 600 + 605
Puerta Abatible	72-73,5	267 €	65,3	73	NA601 + 600 + 605
Puerta Abatible	74-75,5	270 €	67,3	75	NA601 + 600 + 605
Puerta Abatible	77-78,5	273 €	70,3	78	NA601 + 600 + 605
Puerta Abatible	79-80,5	277 €	72,3	80	NA601 + 600 + 605

Compensación 1,5 cm

Ejemplo pedido: en medida de hueco 89 x 68 cm tiene que pedir según tabla de medida (ancho A 89-90,5) x (A 67-68,5)

COMPLEMENTO OPCIONAL NARDI

Ref.	Descripción	PVP
NA604 05	Perfil suplemento de 15 mm	24 €

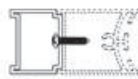

Ref. NA604

Suplemento para medidas intermedias

Ejemplo: medida de hueco 66 x 66 cm acoplar NA604 en **ancho** 64-66,5

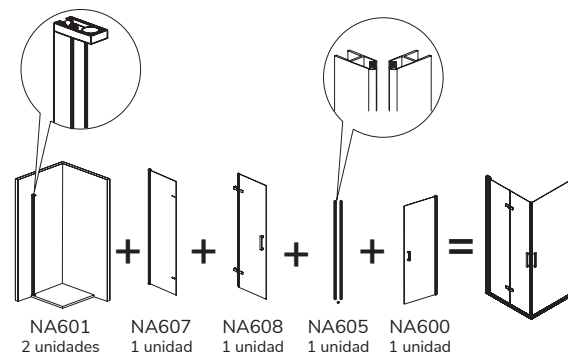
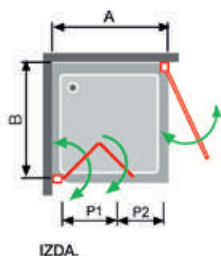



PERFIL ORO ROSA, BLANCO Y NEGRO

Ref. NA305 05

INFORMACION: OPCIONES PLATOS ENRASADOS	
<p>Opción 1</p>	<p>Instalación convencional</p> <p>Pedir la mampara según indicamos en la tabla de la tarifa Ancho (A) y Ancho (B)</p>
<p>Opción 2</p>	<p>Instalación con cristal en la unión del plato</p> <p>Pedir la mampara según indicamos en la tabla de la tarifa Ancho (A) y Ancho (B) Sumando a la medida de hueco los cm de cada lado marcados en rojo del Dibujo Técnico NA305</p>

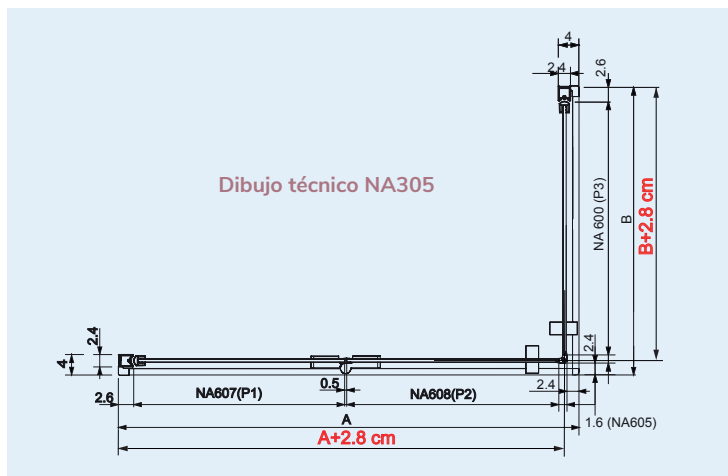

Importante: al hacer su pedido debe tener en cuenta como va a instalar la mampara

Nardi Lateral Fijo Ref. NA643 05

para combinar exclusivamente en el modelo NA405 05

Importante: el lateral fijo Ref. NA643 05 (**panel sombreado del esquema**) solo se puede adaptar en el lado fijo de la mampara, según detallamos en el dibujo

Esquema de posibilidades

Abatible con bisagra

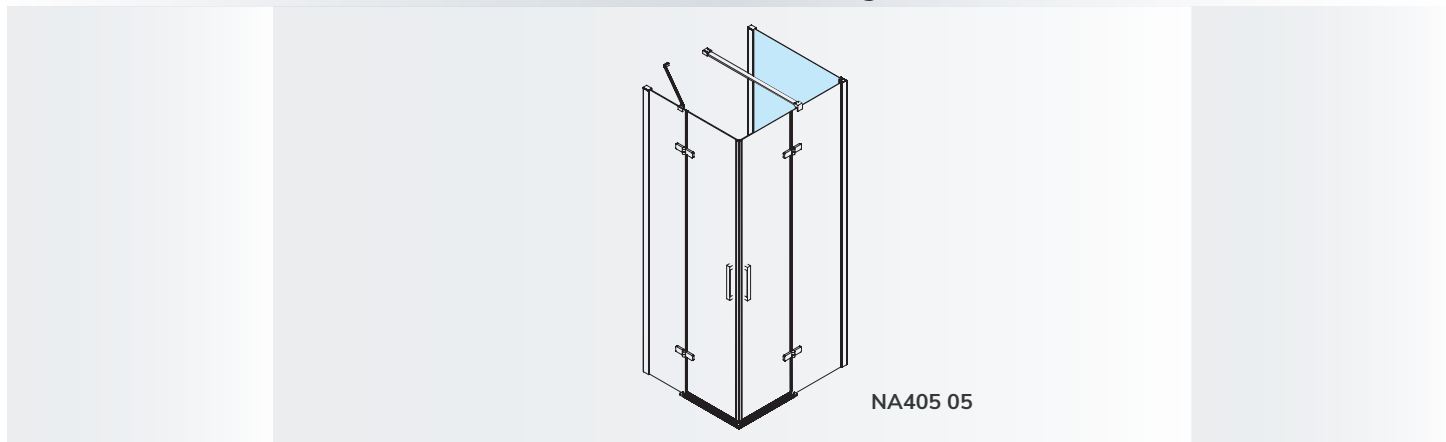

LATERAL FIJO (STANDARD)			
Ref.	Ancho (B)	Transparente PVP	Desarrollo Ver dibujo técnico
			Fijo (F1)
NA643 05	66,5-69	206 €	65
NA643 05	76,5-79	219 €	75
NA643 05	86,5-89	232 €	85

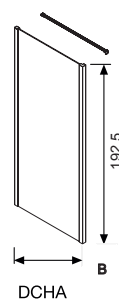

LATERAL FIJO (A MEDIDA)		
Ref.	Ancho (B)	Transparente PVP
NA643 05	Hasta 30	283 €
NA643 05	Hasta 40	300 €
NA643 05	Hasta 50	318 €
NA643 05	Hasta 60	335 €
NA643 05	Hasta 70	352 €
NA643 05	Hasta 80	370 €
NA643 05	Hasta 90	387 €
NA643 05	Hasta 100	404 €

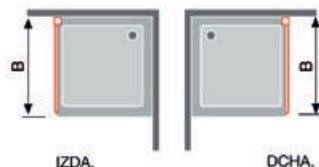

Importante: para no paralizar su pedido detalle **medida de hueco**

INFORMACION: OPCIONES PLATOS ENRASADOS	
<p>Opción 1</p>	<p>Instalación convencional</p> <p>Pedir la mampara según indicamos en la tabla de la tarifa Ancho (A) y Ancho (B)</p>
<p>Opción 2</p>	<p>Instalación con cristal en la unión del plato</p> <p>Pedir la mampara según indicamos en la tabla de la tarifa Ancho (A) y Ancho (B) Sumando a la medida de hueco los cm de cada lado marcados en rojo del Dibujo Técnico NA643</p>

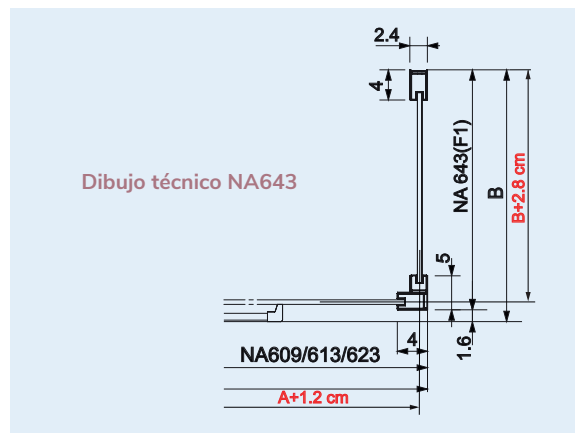

Importante: al hacer su pedido debe tener en cuenta como va a instalar la mampara



Nardi Lateral Fijo Ref. NA633 05

para combinar exclusivamente en el modelo NA505 05

Importante: el lateral fijo Ref. NA633 05 (**panel sombreado del esquema**) solo se puede adaptar en el lado fijo de la mampara, según detallamos en el dibujo

Esquema de posibilidades

Abatible con perfil

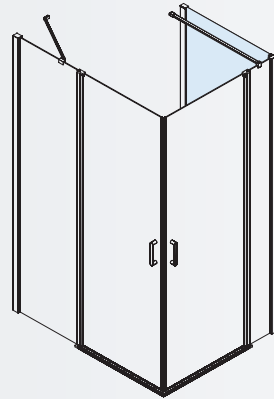

NA505 05

LATERAL FIJO (STANDARD)

Ref.	Ancho (B)	Transparente PVP	Desarrollo Ver dibujo técnico	
			Fijo (F1)	
NA633 05	66,5-69	224 €	65	
NA633 05	76,5-79	251 €	75	
NA633 05	86,5-89	256 €	85	

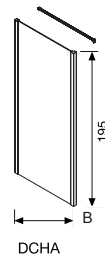

DCHA

LATERAL FIJO (A MEDIDA)

Ref.	Ancho (B)	Transparente PVP
NA633 05	Hasta 30	283 €
NA633 05	Hasta 40	300 €
NA633 05	Hasta 50	318 €
NA633 05	Hasta 60	335 €
NA633 05	Hasta 70	352 €
NA633 05	Hasta 80	370 €
NA633 05	Hasta 90	387 €
NA633 05	Hasta 100	404 €

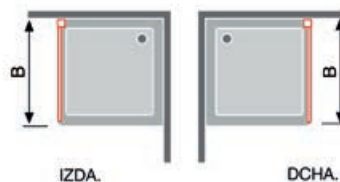

IZDA.

DCHA.

Importante: para no paralizar su pedido detalle **medida de hueco**

INFORMACION: OPCIONES PLATOS ENRASADOS

Opción 1

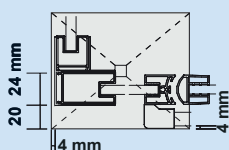

Instalación convencional

Pedir la mampara según indicamos en la tabla de la tarifa Ancho (A) y Ancho (B)

Opción 2

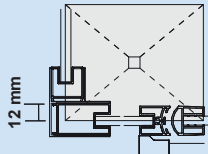

Instalación con cristal en la unión del plato

Pedir la mampara según indicamos en la tabla de la tarifa Ancho (A) y Ancho (B) Sumando a la medida de hueco los cm de cada lado **marcados en rojo** del Dibujo Técnico NA633

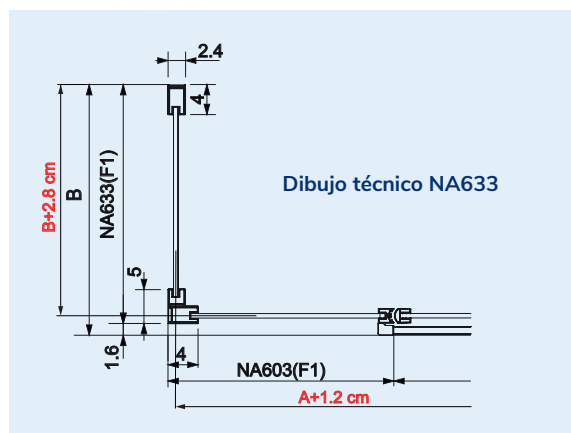

Dibujo técnico NA633

Importante: al hacer su pedido debe tener en cuenta como va a instalar la mampara



FRENTE DE DUCHA PUERTA ABATIBLE SIN PERFIL DE CIERRE

REF. NA520 05 VALOR MAMPARA			GUÍA DE CONSULTA TÉCNICA		
Ref.	Ancho (A)	Transparente PVP	Desarrollo Ver dibujo técnico	Identificación del embalaje	Ref. Identificativa en albaranes y factura
NA520 05	55-56,5	241 €	Puerta P1	Puerta 1 (NA600)	Ref.
NA520 05	60-61,5	247 €	52,3	60	NA601 + 600
NA520 05	65-66,5	254 €	57,3	65	NA601 + 600
NA520 05	70-71,5	260 €	62,3	70	NA601 + 600
NA520 05	75-76,5	267 €	67,3	75	NA601 + 600
NA520 05	75-76,5	267 €	72,3	80	NA601 + 600

Compensación 1,5 cm

Ejemplo de pedido 1: para una medida de hueco de 56 cm hay que ver rango de medida de ancho A (55-56,5)

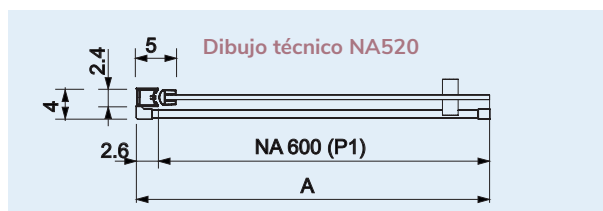

Detalle tirador

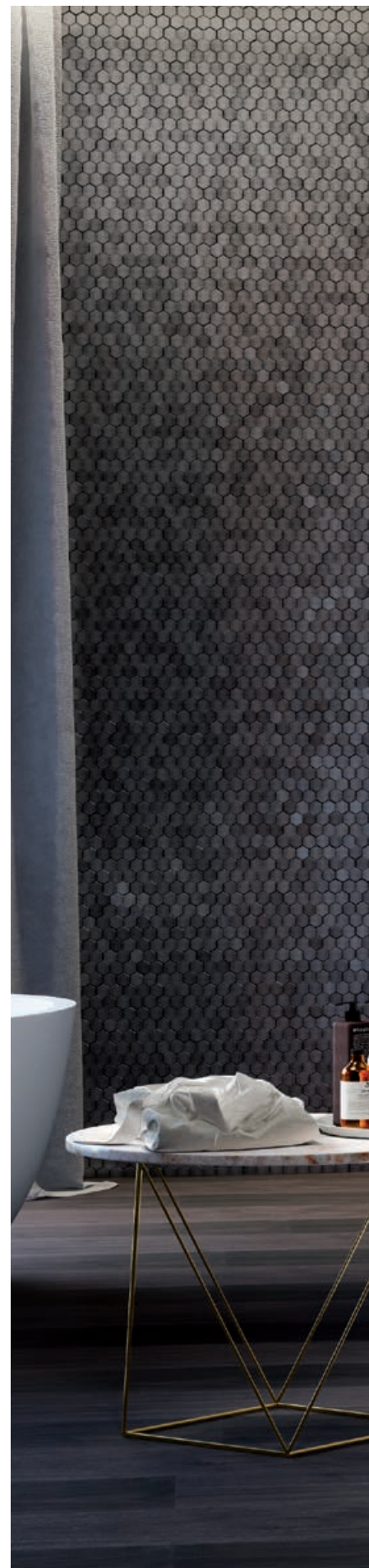
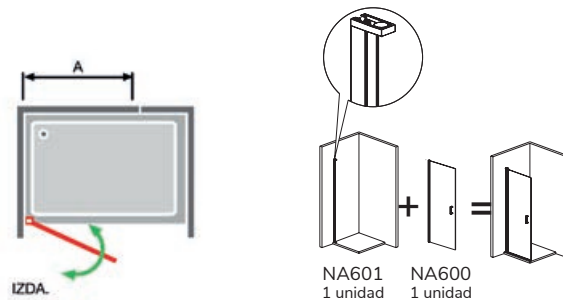

Nardi



PERFIL ORO ROSA, BLANCO Y NEGRO

Ref. NA520 05



Ref. GR524 05

Perfecta funcionalidad en la ducha con la puerta a 90° y 180° Barra de sujeción en aluminio lacado negro articulada de 100 cm

PANEL FIJO DE DUCHA 8MM + PUERTA ABATIBLE 6 MM

Ref.	Ancho (F1+P1)	Ancho (A)	Transparente PVP
GR524 05	67,3 + 40	105	248 €
GR524 05	77,3 + 40	115	264 €
GR524 05	87,3 + 40	125	277 €

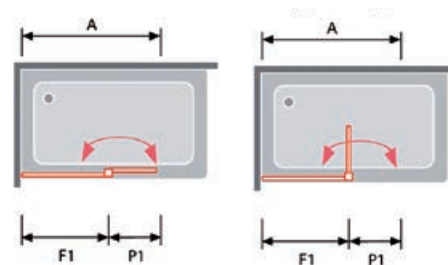

Perfil de compensación a pared de 1 cm

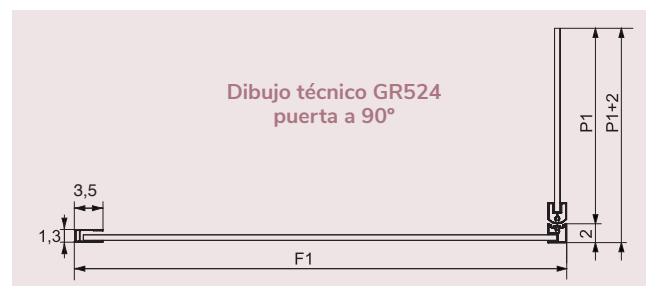
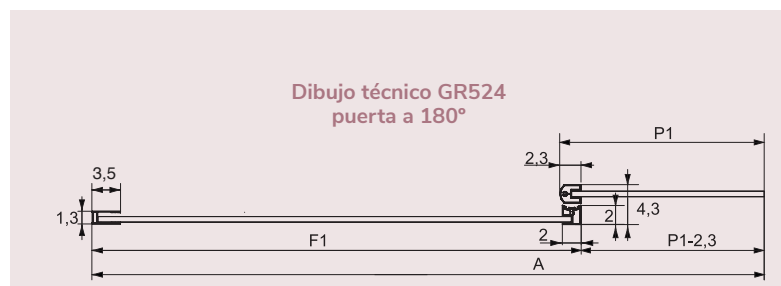



Ref. FR643 05

Barra de sujeción en acero lacado negro de 100 cm

PANEL FIJO DE DUCHA

Ref.	Ancho (A)	Transparente PVP
FR643 05	79,5-80,5	210 €
FR643 05	89,5-90,5	221 €
FR643 05	99,5-100,5	232 €
FR643 05	109,5-110,5	243 €
FR643 05	119,5-120,5	254 €

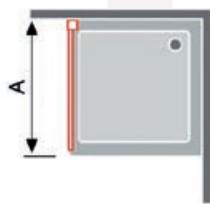

Perfil de compensación a pared de 1 cm

Opción: fabricación a medida consulta pág. 270 (Ref. FR603)





Ref. FR103 05

Barra de sujeción en aluminio **lacado negro** articulada de 100 cm

PANEL FIJO DE DUCHA CON ALUMINIO PERIMETRAL TRANSPARENTE		
Ref.	Ancho	PVP
FR103 05	80	204 €
FR103 05	90	216 €
FR103 05	100	230 €
FR103 05	110	245 €
FR103 05	120	259 €

Perfil de compensación a pared de 1 cm



Ref. FR103 05

Barra de sujeción en aluminio **lacado negro** articulada de 100 cm

PANEL FIJO DE DUCHA CON ALUMINIO PERIMETRAL DECORADO INDUSTRIAL LÍNEAS		
Ref.	Ancho	PVP
FR103 05	100	262 €

Perfil de compensación a pared de 1 cm



Fresh

Fresh



Ref. FR103 05

Barra de sujeción en aluminio **lacado negro** articulada de 100 cm

PANEL FIJO DE DUCHA CON ALUMINIO PERIMETRAL DECORADO INDUSTRIAL CUADROS		
Ref.	Ancho	PVP
FR103 05	80	208 €
FR103 05	90	221 €
FR103 05	100	234 €
FR103 05	110	253 €
FR103 05	120	262 €

Perfil de compensación a pared de 1 cm

Dibujo técnico decorado cuadros

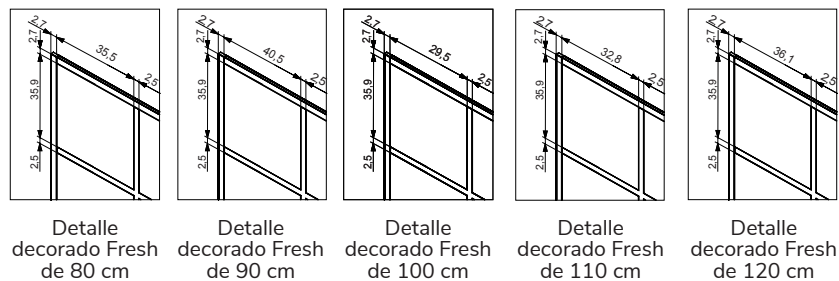

PERFIL ORO ROSA, BLANCO Y NEGRO



MAMPARAS **standard**

BAÑO Y DUCHA

Aluminio Anodizado

Plata Alto Brillo

PLATA ALTO BRILLO
MAMPARAS STANDARD

Frentes DE DUCHA

Frentes DE DUCHA

PERFIL PLATA ALTO BRILLO

Mamparas para espacios reducidos

 <p>Serie 300 REF. TR503 - pág 106 Ancho desde 67 hasta 96 cm</p>	 <p>Serie 300 REF. TR300 - pág 108 Ancho desde 66 hasta 95 cm</p>	 <p>Nardi REF. NA300-pág 109 Ancho desde 65 hasta 99 cm</p>	 <p>Nardi REF. NA307-pág 110 Frente desde 62,5 hasta 94 cm Lat. Fijo desde 66,5 hasta 89 cm</p>
--	--	---	--

Plegable con perfil



Nardi
REF. NA302 - pág 112
Ancho desde 81 hasta 155 cm

Abatible



Sula
REF. SL603 + SL602
pág 114
Ancho desde 67 hasta 127 cm



Sula
REF. SL603 + SL613
pág 115
Ancho desde 67 hasta 217 cm

Correderas



Triana
REF. TN102 - pág 116
Ancho desde 112 hasta 184 cm



Liberty
REF. LI102 - pág 118
Ancho desde 116 hasta 170 cm



Volare
REF. VO102 - pág 120
Ancho desde 100 hasta 165 cm



Volare
REF. VO102 + VO703
pág 122
Ancho desde 120 hasta 205 cm



Masela
REF. MS102 - pág 124
Ancho desde 106 hasta 146 cm



Serie 400
REF. CU607 + CU602
pág 126
Ancho desde 96 hasta 171 cm



Glase
REF. GS102 - pág 128
Ancho desde 112 hasta 184 cm



Serie 300
REF. TR102 - pág 130
Ancho desde 102 hasta 180 cm

PERFIL PLATA ALTO BRILLO

Correderas

 <p>→ 8 mm ← VIDRIO TEMPLADO</p> <p>Luna REF. LU102 - pág 132 Ancho desde 96 hasta 168 cm</p>	 <p>→ 6 mm ← VIDRIO TEMPLADO</p> <p>Yoko REF. YK607 + YK602 pág 134 Ancho desde 96,5 hasta 160,5 cm</p>	 <p>→ 6 mm ← VIDRIO TEMPLADO</p> <p>Bel-la REF. BL607 + BL602 pág 135 Ancho desde 96,5 hasta 160,5 cm</p>	 <p>→ 6/8 mm ← VIDRIO TEMPLADO</p> <p>Betty REF. BT111 - pág 136 Ancho desde 112 hasta 168 cm</p>
 <p>→ 6 mm ← VIDRIO TEMPLADO</p> <p>Sabina REF. BN101 - pág 138 Ancho desde 96 hasta 160 cm</p>	 <p>→ 6 mm ← VIDRIO TEMPLADO</p> <p>City REF. CT101 - pág 140 Ancho desde 96 hasta 161 cm</p>	 <p>→ 6 mm ← VIDRIO TEMPLADO</p> <p>Kaarol REF. KA101 - pág 142 Ancho desde 76,5 hasta 160,5 cm</p>	 <p>→ 5 mm ← VIDRIO TEMPLADO</p> <p>Diana REF. DI101 - pág 144 Ancho desde 86 hasta 169 cm</p>
 <p>→ 8 mm ← VIDRIO TEMPLADO</p> <p>Liberty REF. LI100 - pág 146 Fabricación a medida</p>	 <p>→ 6 mm ← VIDRIO TEMPLADO</p> <p>Serie 300 REF. TR100 - pág 147 Ancho desde 138 hasta 192 cm</p>	 <p>→ 8 mm ← VIDRIO TEMPLADO</p> <p>Triana REF. TN100 - pág 148 Ancho desde 132 hasta 180 cm</p>	 <p>→ 6 mm ← VIDRIO TEMPLADO</p> <p>Glasé REF. GS100 - pág 149 Ancho desde 132 hasta 180 cm</p>
 <p>→ 6 mm ← VIDRIO TEMPLADO</p> <p>Serie 400 REF. CU100 - pág 150 Ancho desde 138 hasta 204 cm</p>	 <p>→ 6 mm ← VIDRIO TEMPLADO</p> <p>Bel-la REF. BL100 - pág 151 Ancho desde 136 hasta 180 cm</p>		

SERIE Nardi

PERFIL PLATA ALTO BRILLO

Abatibles con perfil

 <p>REF. NA515 - pág 152 Ancho desde 112 hasta 217 cm</p>	 <p>REF. NA508 - pág 154 Frente desde 67,5 hasta 135 cm Lat. Fijo desde 66,5 hasta 89 cm</p>	 <p>REF. NA517 - pág 156 Ancho desde 86 hasta 201 cm</p>	 <p>REF. NA501 - pág 160 Ancho desde 72 hasta 155 cm</p>
 <p>REF. NA507 - pág 162 Frente desde 52,5 hasta 79 cm Lat. Fijo desde 66,5 hasta 89 cm</p>	 <p>REF. NA503 - pág 164 Ancho desde 70 hasta 140 cm</p>	 <p>REF. NA502 - pág 166 Ancho desde 71 hasta 140 cm</p>	 <p>REF. NA500 - pág 168 Ancho desde 55 hasta 84 cm</p>

Abatibles con bisagras

 <p>REF. NA415 - pág 170 Ancho desde 101,5 hasta 216,5 cm</p>	 <p>REF. NA408 - pág 172 Frente desde 65,5 hasta 140 cm Lat. Fijo desde 66,5 hasta 89</p>	 <p>REF. NA403 - pág 174 Ancho desde 70 hasta 145 cm</p>	
---	---	--	--

S300

FRENTE DE DUCHA FIJO + PUERTA ABATIBLE PIVOTANTE				
Ref.	Ancho (A)	Fijo (F1)	Apertura	Transparente PVP
TR503 16	67-76	18	41,5	244 €
TR503 16	77-86	18	51,5	254 €
TR503 16	87-96	23	56,5	267 €

Importante: cuando el frente de ducha va acompañado de **1 lateral fijo**, el frontal de la ducha aumenta 1 cm como muestra el dibujo.

Antes de realizar su pedido, tengan en cuenta esta circunstancia

Ejemplo: medida total del frente (hueco) 87 cm , 87 cm-1 cm (del lateral fijo)= 86 cm
Pedir el frente de la mampara de 86 cm **Ref. TR503 77-86**

Importante: cuando el frente de ducha va acompañado de **2 laterales fijos** detalle **medida de hueco** para confirmarle la medida de la mampara frontal que necesita

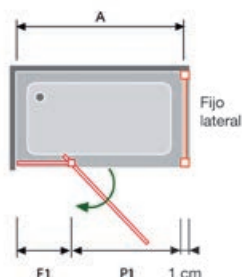

LATERAL FIJO STANDARD		
Ref.	Ancho	Transparente PVP
TR513 16	66-68,5	182 €
TR513 16	76-78,5	193 €

LATERAL FIJO A MEDIDA		
Ref.	Ancho	Transparente PVP
TR513 16	Hasta 50	222 €
TR513 16	Hasta 70	248 €
TR513 16	Hasta 90	275 €

Importante: para no paralizar su pedido debe **indicarnos** donde va posicionado el **lateral fijo**. Anclado al cierre de la puerta o en el lado fijo del frente de la mampara

Observaciones: lateral fijo a medida no lleva cerco superior e inferior



S300

Mampara para espacios reducidos

ENTREGA INMEDIATA	ALUMINIO ANODIZADO plata alto brillo	ALTURA 195 CM	VIDRIO TEMPLADO	REVERSIBLE	Min. 2 cm Max. 8 cm CRUCE DE PUERTAS	EASY CLEAN
-------------------	--------------------------------------	---------------	-----------------	------------	--	------------



Ref. TR503 16 + Lateral Fijo TR513 16

S300



Ref. TR300 16 + Lateral Fijo TR303 16 Puerta abierta



Ref. TR300 16 + Lateral Fijo TR303 16

Perfil de policarbonato transparente entre puertas

FRENTE DE DUCHA PUERTA PLEGABLE					
Ref.	Plato de Ducha	Ancho	Apertura	Transparente PVP	Decorado Bali PVP
TR300 16	70	66-70	46,5	380 €	389 €
TR300 16	75	71-75	49,5	386 €	397 €
TR300 16	80	76-80	54,5	392 €	403 €
TR300 16	85	81-85	59,5	398 €	409 €
TR300 16	90	86-90	64,5	404 €	416 €
TR300 16	95	91-95	69,5	413 €	425 €

LATERAL FIJO A MEDIDA		
Ref.	Ancho	Transparente PVP
TR303 16	Hasta 60	212 €
TR303 16	Hasta 70	238 €
TR303 16	Hasta 80	263 €
TR303 16	Hasta 90	288 €
TR303 16	Hasta 100	343 €

LATERAL FIJO STANDARD				
Ref.	Plato de Ducha	Ancho	Transparente PVP	Decorado Bali PVP
TR303 16	70	67-69	174 €	187 €
TR303 16	80	77-79	184 €	199 €

Observaciones: lateral fijo a medida no se puede fabricar con Decorado Bali

Mampara para espacios reducidos



Nardi plegable



Detalle tirador



Ref. NA300 16

FRENTE DE DUCHA PLEGABLE + PERFIL DE CIERRE

REF. NA300 16 VALOR MAMPARA				GUÍA DE CONSULTA TÉCNICA				
				Desarrollo Ver dibujo técnico		Identificación del embalaje		Ref. Identificativa en albaranes y factura
Ref.	Ancho (A)	Apertura (C)	Transparente PVP	Puerta P1	Puerta P2	Puerta (P1) (NA607)	Puerta (P2) (NA608)	Ref.
NA300 16	65-69	51	447 €	33,8	22,8	35	30	NA601 + 607 + 608 + 602
NA300 16	70-74	56	454 €	33,8	27,8	35	35	NA601 + 607 + 608 + 602
NA300 16	75-79	61	460 €	38,8	27,8	40	35	NA601 + 607 + 608 + 602
NA300 16	80-84	66	465 €	38,8	32,8	40	40	NA601 + 607 + 608 + 602
NA300 16	85-89	71	472 €	43,8	32,8	45	40	NA601 + 607 + 608 + 602
NA300 16	90-94	76	479 €	43,8	37,8	45	45	NA601 + 607 + 608 + 602
NA300 16	95-99	81	487 €	48,8	37,8	50	45	NA601 + 607 + 608 + 602

Compensación 4 cm

Importante: para no paralizar su pedido indicar anclaje a pared (**dcha. o izda.**) del plato de ducha

Ejemplo de pedido: en medida de hueco 88 cm tiene que pedir según tabla de medida (**ancho A 85-89**)

COMPLEMENTO OPCIONAL NARDI		
Ref.	Descripción	PVP
NA604 16	Perfil suplemento de 15 mm	23 €

Suplemento para medidas intermedias

Ejemplo: medida de hueco 89,5 cm acoplar NA604 en **ancho (A)** 85-89

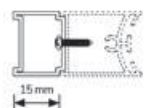

Ref. NA604

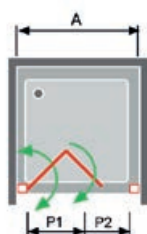
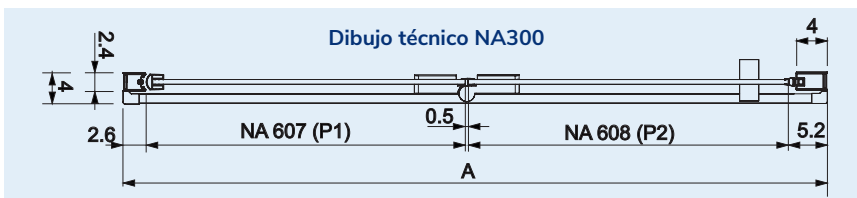

IZDA.

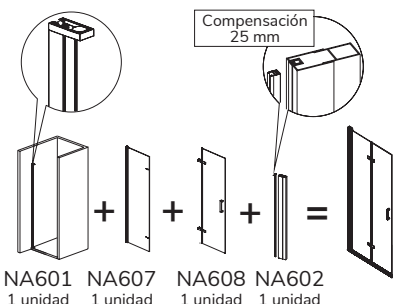

Mampara para espacios reducidos



Nardi plegable

FRENTE DE DUCHA PUERTA PLEGABLE + LATERAL FIJO

REF. NA307 16 VALOR POR LADO				GUÍA DE CONSULTA TÉCNICA				
Ref.	Ancho (A)	Apertura (C)	Transparente PVP	Desarrollo Ver dibujo técnico		Identificación del embalaje		Ref. Identificativa en albaranes y factura
				Puerta P1	Puerta P2	Puerta (NA607)	Puerta (NA608)	Ref.
Puerta Plegable	62,5-64	51	381 €	33,8	22,8	35	30	NA601 + 607 + 608
Puerta Plegable	65,5-67	54	385 €	36,8	22,8	38	30	NA601 + 607 + 608
Puerta Plegable	67,5-69	56	388 €	33,8	27,8	35	35	NA601 + 607 + 608
Puerta Plegable	70,5-72	59	392 €	36,8	27,8	38	35	NA601 + 607 + 608
Puerta Plegable	72,5-74	61	394 €	38,8	27,8	40	35	NA601 + 607 + 608
Puerta Plegable	75,5-77	64	397 €	36,8	32,8	38	40	NA601 + 607 + 608
Puerta Plegable	77,5-79	66	399 €	38,8	32,8	40	40	NA601 + 607 + 608
Puerta Plegable	80,5-82	69	405 €	46,8	27,8	48	35	NA601 + 607 + 608
Puerta Plegable	82,5-84	71	406 €	43,8	32,8	45	40	NA601 + 607 + 608
Puerta Plegable	85,5-87	74	410 €	46,8	32,8	48	40	NA601 + 607 + 608
Puerta Plegable	87,5-89	76	413 €	43,8	37,8	45	45	NA601 + 607 + 608
Puerta Plegable	90,5-92	79	417 €	46,8	37,8	48	45	NA601 + 607 + 608
Puerta Plegable	92,5-94	81	421 €	48,8	37,8	50	45	NA601 + 607 + 608

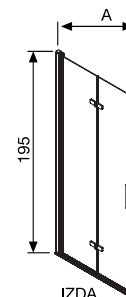

Compensación 1,5 cm

Importante: para no paralizar su pedido indicar anclaje a pared (dcha. o izda.) del plato de ducha

FRENTE DE DUCHA LATERAL FIJO

REF. NA307 16 VALOR POR LADO			GUÍA DE CONSULTA TÉCNICA	
Ref.	Ancho (B)	Transparente PVP	Desarrollo Ver dibujo técnico	Ref. Identificativa en albaranes y factura
			Fijo (F1)	Ref.
Lateral fijo	66,5-69	196 €	64	NA623
Lateral fijo	76-5-79	209 €	74	NA623
Lateral fijo	86,5-89	221 €	84	NA623

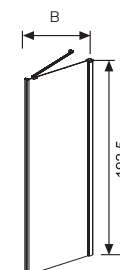

DCHA

Ejemplo de pedido: en medida de hueco 88 x 68 cm tiene que pedir según tabla de medida (ancho A 87,5-89) x (B 66,5-69)

LATERAL FIJO A MEDIDA VALOR POR LADO

Ref.	Ancho (B)	Transparente PVP
NA623 16	Hasta 30	239 €
Lateral fijo	Hasta 40	255 €
Lateral fijo	Hasta 50	272 €
Lateral fijo	Hasta 60	288 €
Lateral fijo	Hasta 70	305 €
Lateral fijo	Hasta 80	321 €
Lateral fijo	Hasta 90	338 €
Lateral fijo	Hasta 100	354 €

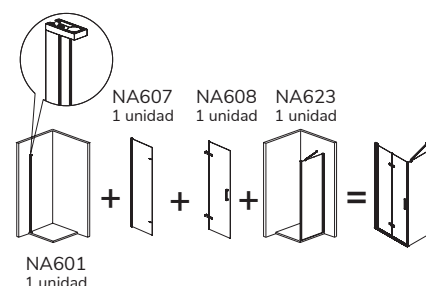
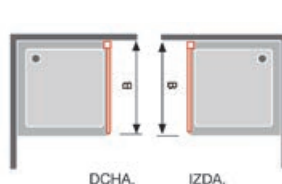

COMPLEMENTO OPCIONAL NARDI

Ref.	Descripción	PVP
NA604 16	Perfil suplemento de 15 mm	23 €

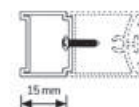

Ref. NA604

Suplemento para medidas intermedias

Ejemplo: medida de hueco 89,5 cm acoplar NA604 en ancho (A) 87,5-89

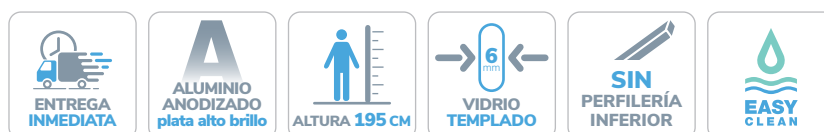

Wardi



Ref. NA307 16

Barras opcionales de sujeción ver pág. 328

Mampara para espacios reducidos

INFORMACION: OPCIONES PLATOS ENRASADOS	
<p>Opción 1</p>	<p>Instalación convencional</p> <p>Pedir la mampara según indicamos en la tabla de la tarifa Ancho (A) y Ancho (B)</p>
<p>Opción 2</p>	<p>Instalación con cristal en la unión del plato</p> <p>Pedir la mampara según indicamos en la tabla de la tarifa Ancho (A) y Ancho (B) Sumando a la medida de hueco los cm de cada lado marcados en rojo del Dibujo Técnico NA307</p>

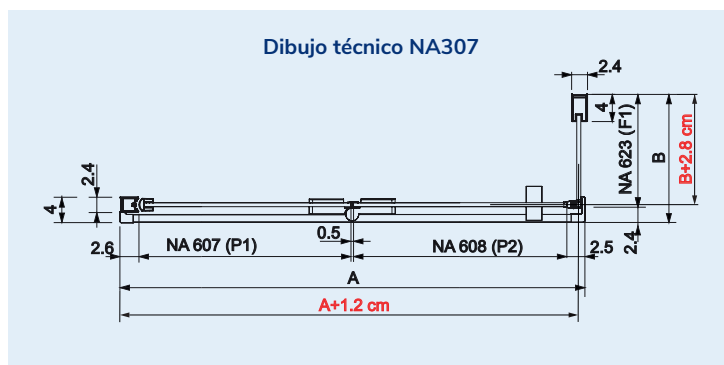

Importante: al hacer su pedido debe tener en cuenta como va a instalar la mampara

Nardi plegable

FRENTE DE DUCHA FIJO + PUERTA PLEGABLE

REF. NA302 16 VALOR MAMPARA				GUÍA DE CONSULTA TÉCNICA						
				Desarrollo Ver dibujo técnico			Identificación del embalaje			Ref. Identificativa en albaranes y factura
Ref.	Ancho (A)	Apertura (C)	Transparente PVP	Puerta P1	Puerta P2	Fijo F1	Puerta 1 (NA607)	Puerta 2 (NA608)	Fijo 1 (NA613)	Ref.
NA302 16	81 - 85	51	494 €	33,8	22,8	19	35	30	20	NA601+607+608+613
NA302 16	86 - 90	56	501 €	33,8	27,8	19	35	35	20	NA601+607+608+613
NA302 16	91 - 95	61	507 €	38,8	27,8	19	40	35	20	NA601+607+608+613
NA302 16	96-100	66	512 €	38,8	32,8	19	40	40	20	NA601+607+608+613
NA302 16	101-105	71	519 €	43,8	32,8	19	45	40	20	NA601+607+608+613
NA302 16	106-110	76	526 €	43,8	37,8	19	45	45	20	NA601+607+608+613
NA302 16	111-115	81	534 €	48,8	37,8	19	50	45	20	NA601+607+608+613
NA302 16	101-105	51	520 €	33,8	22,8	39	35	30	40	NA601+607+608+613
NA302 16	106-110	56	527 €	33,8	27,8	39	35	35	40	NA601+607+608+613
NA302 16	111-115	61	533 €	38,8	27,8	39	40	35	40	NA601+607+608+613
NA302 16	116-120	66	538 €	38,8	32,8	39	40	40	40	NA601+607+608+613
NA302 16	121-125	71	545 €	43,8	32,8	39	45	40	40	NA601+607+608+613
NA302 16	126-130	76	552 €	43,8	37,8	39	45	45	40	NA601+607+608+613
NA302 16	131-135	81	560 €	48,8	37,8	39	50	45	40	NA601+607+608+613
NA302 16	121-125	51	546 €	33,8	22,8	59	35	30	60	NA601+607+608+613
NA302 16	126-130	56	553 €	33,8	27,8	59	35	35	60	NA601+607+608+613
NA302 16	131-135	61	559 €	38,8	27,8	59	40	35	60	NA601+607+608+613
NA302 16	136-140	66	564 €	38,8	32,8	59	40	40	60	NA601+607+608+613
NA302 16	141-145	71	571 €	43,8	32,8	59	45	40	60	NA601+607+608+613
NA302 16	146-150	76	578 €	43,8	37,8	59	45	45	60	NA601+607+608+613
NA302 16	151-155	81	586 €	48,8	37,8	59	50	45	60	NA601+607+608+613

Compensación 5 cm

Ejemplo de pedido: en medida de hueco 107cm con fijo de 40 tiene que pedir según tabla de medida (**ancho A 106-110**)

Importante: para no paralizar su pedido indicar anclaje a pared (**dcha. o izda.**) del plato de ducha

REF. NA302 16 VALOR MAMPARA		ELIGE MEDIDA DE PUERTA STANDARD Y EL FIJO FRONTAL A MEDIDA						
Fijo Frontal (F1) A MEDIDA Ref. NA613 16	PVP (P1+P2)=57 33,8+22,8	PVP (P1+P2)=62 33,8+27,8	PVP (P1+P2)=67 38,8+27,8	PVP (P1+P2)=72 38,8+32,8	PVP (P1+P2)=77 43,8+32,8	PVP (P1+P2)=82 43,8+37,8	PVP (P1+P2)=87 48,8+37,8	
Hasta 30 cm	635 €	642 €	648 €	653 €	660 €	667 €	675 €	
Hasta 40 cm	653 €	660 €	666 €	671 €	678 €	685 €	693 €	
Hasta 50 cm	668 €	675 €	681 €	686 €	693 €	700 €	708 €	
Hasta 60 cm	686 €	693 €	699 €	704 €	711 €	718 €	726 €	
Hasta 70 cm	701 €	708 €	714 €	719 €	726 €	733 €	741 €	
Hasta 80 cm	719 €	726 €	732 €	737 €	744 €	751 €	759 €	
Hasta 90 cm	735 €	742 €	748 €	753 €	760 €	767 €	775 €	
Hasta 100 cm	751 €	758 €	764 €	769 €	776 €	783 €	791 €	

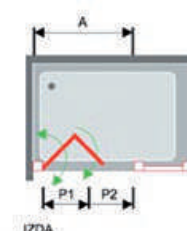

Importante: para no paralizar su pedido, detalle **medida de hueco** y **medida Puerta (P1+P2)**

Como calcular su **FIJO FRONTAL NA613 (F1) A MEDIDA**

A la **Medida de hueco** debe descontar, medida de la puerta, el perfil de giro y los imanes de cierre **4,6 cm**. Como resultado le da el fijo que necesita a Medida

Ejemplo: Hueco 120 - Puerta (P1+P2) 72 - 4,6 perfil de giro + imanes de cierre (**43,4 cm Fijo Medida**)

Valoración de la Mampara (Puerta plegable de 72 + **Fijo hasta 50 cm**) PVP **621 €**

Observaciones: ver **pág. 176** para combinar con **Lateral Fijo** Ref. NA643

COMPLEMENTO OPCIONAL NARDI

Ref.	Descripción	PVP
NA604 16	Perfil suplemento de 15 mm	23 €

Suplemento para medidas intermedias

Ejemplo: medida de hueco 89,5 m acoplar NA604 en **ancho (A) 85-89**

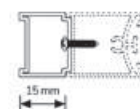

Ref. NA604



Ref. NA302 16

Barras opcionales de sujeción ver pág. 328

Maridli

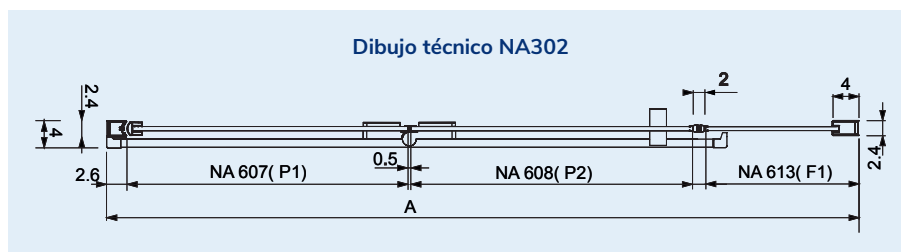
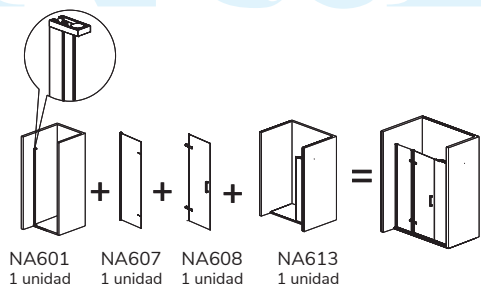



Cierre magnético • Compensación 15 cm • Barra de sujeción en acero articulada

FRENTE DE DUCHA FIJO + PUERTA ABATIBLE

Ref.	Ancho (A)	Fijo (F1)	Puerta (P1)	Apertura (C)	Transparente PVP
SL603 16 + SL602 16	67-82	20,0	63	39-54	444 €
SL603 16 + SL602 16	82-97	28,5	70	46-61	469 €
SL603 16 + SL602 16	97-112	43,5	70	46-61	490 €
SL603 16 + SL602 16	112-127	58,5	70	46-61	513 €

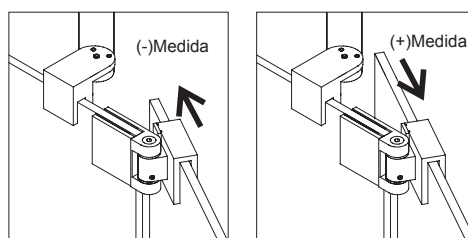
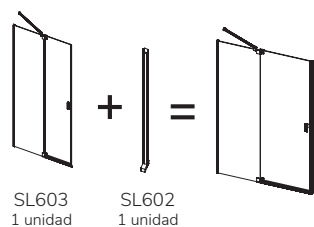
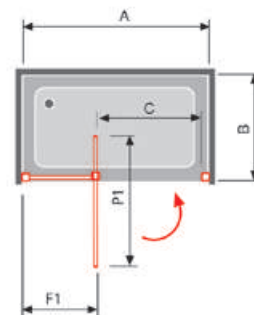

Sistema de compensación

LATERAL FIJO STANDARD

Ref.	Ancho (B)	Transparente PVP
SL413 16	66-69	256 €
SL413 16	76-79	276 €

LATERAL FIJO A MEDIDA

Ref.	Ancho (B)	Transparente PVP
SL413 16	Hasta 50	309 €
SL413 16	Hasta 70	346 €
SL413 16	Hasta 90	380 €
SL413 16	Hasta 100	436 €

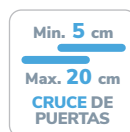
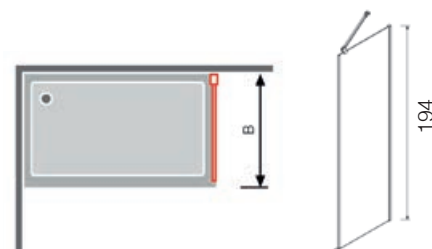



Ref. SL603 16 + SL613 16

Sistema de compensación • Barra de sujeción en acero articulada

FRENTE DE DUCHA FIJO + PUERTA ABATIBLE + FIJO F2 A MEDIDA

Ref.	Ancho (A) F1+P1	Apertura (C)	Fijo (F1)	Puerta (P1)	Fijo (F2) Hasta 50 Transparente	Fijo (F2) Hasta 60 Transparente	Fijo (F2) Hasta 70 Transparente	Fijo (F2) Hasta 80 Transparente	Fijo (F2) Hasta 90 Transparente
SL603 16 + SL613 16	67-82	39-54	20,0	63	731 €	751 €	771 €	791 €	810 €
SL603 16 + SL613 16	82-97	46-61	28,5	70	756 €	776 €	796 €	816 €	835 €
SL603 16 + SL613 16	97-112	46-61	43,5	70	777 €	797 €	817 €	837 €	856 €
SL603 16 + SL613 16	112-127	46-61	58,5	70	800 €	820 €	840 €	860 €	879 €

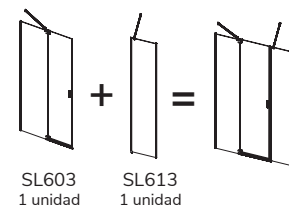
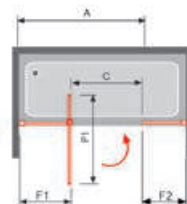
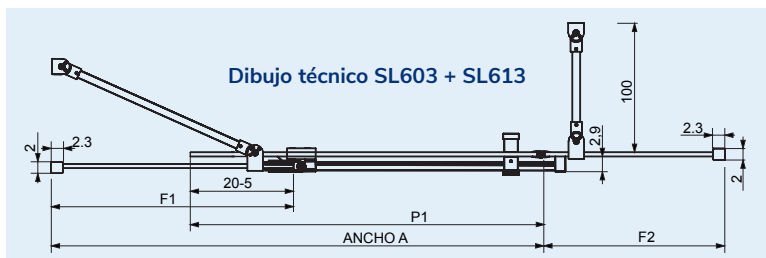



Rodamientos de gran tamaño regulables

FRENTE DE DUCHA FIJO + PUERTA CORREDERA				
Ref.	Ancho	Apertura	Transparente PVP	Decorado Clio PVP
TN102 16	112-116	43,5-47,75	488 €	505 €
	116-120	47,5-51,5		
TN102 16	120-124	47,5-51,5	490 €	515 €
	124-128	51,5-55,5		
TN102 16	128-132	51,5-55,5	496 €	522 €
	132-136	55,5-59,5		
TN102 16	136-140	55,5-59,5	505 €	531 €
	140-144	59,5-63,5		
TN102 16	144-148	59,5-63,5	511 €	541 €
	148-152	63,5-67,5		
TN102 16	152-156	63,5-67,5	519 €	549 €
	156-160	67,5-71,5		
TN102 16	160-164	67,5-71,5	524 €	557 €
	164-168	71,5-75,5		
TN102 16	168-172	71,5-75,5	535 €	568 €
	172-176	75,5-79,5		
TN102 16	176-180	75,5-79,5	543 €	578 €
	180-184	79,5-83,5		

Observaciones: Decorado Clio
 Cuando la mampara Ref. TN102 el fijo del frente va a la izquierda el Decorado Clio queda por la parte **interior** de la mampara. Si este fijo va en el lado derecho, el decorado queda en la parte **exterior** de la mampara

LATERAL FIJO STANDARD			
Ref.	Ancho	Transparente PVP	Decorado Clio PVP
TN103 16	66-69	242 €	262 €
TN103 16	76-79	261 €	278 €

Observaciones: lateral fijo standard, solo se puede adaptar en la lado del cierre magnético. (Ver foto TN102+TN103)

LATERAL FIJO A MEDIDA		
Ref.	Ancho	Transparente PVP
TN103 16	Hasta 60	357 €
TN103 16	Hasta 70	375 €
TN103 16	Hasta 80	393 €
TN103 16	Hasta 90	400 €

Importante: para no paralizar su pedido indicar la posición del lateral fijo

Ref. TN103 cuando el lateral fijo va adaptado al lado del cierre magnético

Ref. TN113 si el lateral fijo va adaptado al fijo del frente de la mampara

Observaciones: lateral fijo a medida no se puede fabricar con Decorado Clio

Dibujo técnico TN102 Frente de Ducha

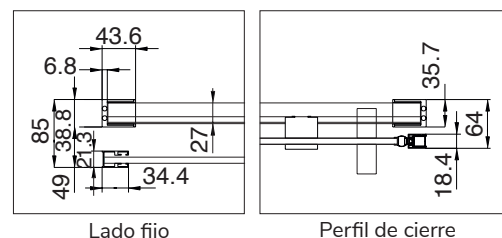



Ref. TN102 16 Decorado Clio



FRENTE DE DUCHA FIJO + PUERTA CORREDERA

Ref.	Ancho	Apertura	Transparente PVP	Decorado PVP
L102 12	116-120	48,0	427 €	513 €
L102 12	121-125	50,5	436 €	521 €
L102 12	126-130	53,0	444 €	530 €
L102 12	131-135	55,5	453 €	539 €
L102 12	136-140	58,0	462 €	548 €
L102 12	141-145	60,5	470 €	556 €
L102 12	146-150	63,0	479 €	564 €
L102 12	151-155	65,5	487 €	573 €
L102 12	156-160	68,0	496 €	582 €
L102 12	161-165	70,5	505 €	591 €
L102 12	166-170	73,0	514 €	600 €

Importante: para no paralizar su pedido, con vidrio decorado indicar la posición (**dcha. o izda.**) del lado fijo de la mampara frontal

Acrilamiento (Vidrios Decorados): plazo de envío de 6 a 8 días hábiles. Pág. 321

LATERAL FIJO STANDARD

Ref.	Ancho	Transparente PVP	Decorado PVP
L103 12	66,5-69	209 €	252 €
L103 12	76,5-79	218 €	261 €

Importante: lateral fijo standard solo se puede adaptar en el lado del cierre magnético

LATERAL FIJO A MEDIDA

Ref.	Ancho	Transparente PVP	Decorado PVP
L103 12	Hasta 60	270 €	312 €
L103 12	Hasta 70	285 €	328 €
L103 12	Hasta 80	300 €	343 €
L103 12	Hasta 90	316 €	359 €

Importante: para no paralizar su pedido, con vidrio decorado, indicar la posición del lateral fijo (**dcha. o izda.**) de la mampara

Dibujo técnico L102 12 Frente de Ducha

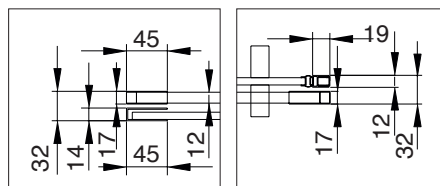

Lado fijo

Perfil de cierre



Liberty



Ref. LI102 12 + Lateral Fijo LI103 12



Ref. VO102 16 + Lateral Fijo VO103 16

Rodamientos de gran tamaño sobre perfil inferior regulables

FRENTE DE DUCHA FIJO + PUERTA CORREDERA				
Ref.	Ancho	Apertura	Transparente PVP	Decorado PVP
VO102 16	100-105	38,0-43,0	422 €	508 €
VO102 16	105-110	40,5-45,5	431 €	517 €
VO102 16	110-115	43,0-48,0	440 €	526 €
VO102 16	115-120	45,5-50,5	449 €	535 €
VO102 16	120-125	48,0-53,0	458 €	543 €
VO102 16	125-130	50,5-55,5	466 €	552 €
VO102 16	130-135	53,0-58,0	475 €	561 €
VO102 16	135-140	55,5-60,5	484 €	570 €
VO102 16	140-145	58,0-63,0	493 €	579 €
VO102 16	145-150	60,5-65,5	502 €	587 €
VO102 16	150-155	63,0-68,0	510 €	596 €
VO102 16	155-160	65,5-70,5	519 €	605 €
VO102 16	160-165	68,0-73,0	528 €	614 €

LATERAL FIJO STANDARD			
Ref.	Ancho	Transparente PVP	Decorado PVP
VO103 16	66-69	292 €	334 €
VO103 16	76-79	308 €	351 €

LATERAL FIJO A MEDIDA			
Ref.	Ancho	Transparente PVP	Decorado PVP
VO103 16	Hasta 60	363 €	406 €
VO103 16	Hasta 70	378 €	421 €
VO103 16	Hasta 80	394 €	437 €
VO103 16	Hasta 90	409 €	452 €

Importante: con Decorado para no paralizar su pedido indicar posición del lateral fijo

Ref. VO103 si va adaptado al lado del cierre magnético

Ref. VO113 si va adaptado al lado fijo del frente de la mampara

Importante: para no paralizar su pedido, con **vidrio decorado** indicar la posición (**dcha. o izda.**) del lado fijo de la mampara frontal

Observaciones: barras de sujeción en acero de 100 cm incluidas en el PVP

Acristalamiento (Vidrios Decorados): plazo de envío de 6 a 8 días hábiles. Pág. 321

OPCIÓN BARRA HORIZONTAL PARED-VIDRIO		
Ref.	Descripción	PVP
22KVOBRAZS005012	Barra de acero inox. entre pared y fijo hasta 130 cm	68 €
22KVOBRAZS006012	Barra de acero inox. entre pared y fijo hasta 170 cm	83 €

OPCIÓN BARRA HORIZONTAL ENTRE PAREDES		
Ref.	Descripción	PVP
22KVOBRAZS003012	Barra de acero inox. entre paredes hasta 130 cm	68 €
22KVOBRAZS004012	Barra de acero inox. entre paredes hasta 170 cm	83 €
22KVOBRAZS007012	Barra de acero inox. entre paredes hasta 200 cm	105 €

Dibujo técnico VO102 + VO103
Frente de Ducha + Lateral fijo



Dibujo técnico VO102
Frente de Ducha con perfil de cierre



Volare



Ref. VO102 16



FRENTE DE DUCHA FIJO + PUERTA CORREDERA + FIJO DE 20 CM

Ref.	Ancho total (A)	Ancho frente (B)	Ancho fijo a continuación	Apertura (C)	Transparente PVP	Decorado PVP
VO102 16 + VO703 16	120-125	100-105	20	36,0-41,0	615 €	744 €
VO102 16 + VO703 16	125-130	105-110	20	38,5-43,5	624 €	752 €
VO102 16 + VO703 16	130-135	110-115	20	41,0-46,0	633 €	761 €
VO102 16 + VO703 16	135-140	115-120	20	43,5-48,5	641 €	770 €
VO102 16 + VO703 16	140-145	120-125	20	46,0-51,0	650 €	779 €
VO102 16 + VO703 16	145-150	125-130	20	48,5-53,5	659 €	788 €
VO102 16 + VO703 16	150-155	130-135	20	51,0-56,0	668 €	796 €
VO102 16 + VO703 16	155-160	135-140	20	53,5-58,5	677 €	805 €
VO102 16 + VO703 16	160-165	140-145	20	56,0-61,0	685 €	814 €
VO102 16 + VO703 16	165-170	145-150	20	58,5-63,5	694 €	823 €
VO102 16 + VO703 16	170-175	150-155	20	61,0-66,0	703 €	832 €
VO102 16 + VO703 16	175-180	155-160	20	63,5-68,5	712 €	840 €
VO102 16 + VO703 16	180-185	160-165	20	66,0-71,0	721 €	849 €

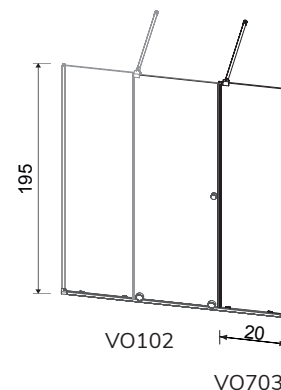

Importante: en decorado indicar la posición (**dcha. o izda.**) del fijo de la Ref. VO102

Acrilamiento (Vidrios Decorados): plazo de envío de 6 a 8 días hábiles. Pág. 321

FRENTE DE DUCHA FIJO + PUERTA CORREDERA + FIJO DE 40 CM

Ref.	Ancho total (A)	Ancho frente (B)	Ancho fijo a continuación	Apertura (C)	Transparente PVP	Decorado PVP
VO102 16 + VO703 16	140-145	100-105	40	36,0-41,0	640 €	769 €
VO102 16 + VO703 16	145-150	105-110	40	38,5-43,5	649 €	778 €
VO102 16 + VO703 16	150-155	110-115	40	41,0-46,0	658 €	787 €
VO102 16 + VO703 16	155-160	115-120	40	43,5-48,5	667 €	795 €
VO102 16 + VO703 16	160-165	120-125	40	46,0-51,0	675 €	804 €
VO102 16 + VO703 16	165-170	125-130	40	48,5-53,5	684 €	813 €
VO102 16 + VO703 16	170-175	130-135	40	51,0-56,0	693 €	822 €
VO102 16 + VO703 16	175-180	135-140	40	53,5-58,5	702 €	831 €
VO102 16 + VO703 16	180-185	140-145	40	56,0-61,0	711 €	839 €
VO102 16 + VO703 16	185-190	145-150	40	58,5-63,5	719 €	848 €
VO102 16 + VO703 16	190-195	150-155	40	61,0-66,0	728 €	857 €
VO102 16 + VO703 16	195-200	155-160	40	63,5-68,5	737 €	866 €
VO102 16 + VO703 16	200-205	160-165	40	66,0-71,0	746 €	875 €

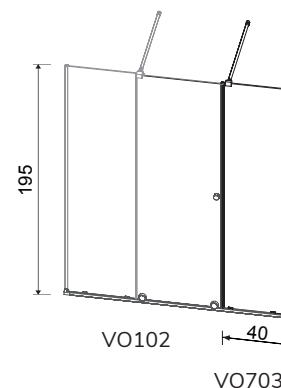

Importante: en decorado indicar la posición (**dcha. o izda.**) del fijo de la Ref. VO102

Acrilamiento (Vidrios Decorados): plazo de envío de 6 a 8 días hábiles. Pág. 321

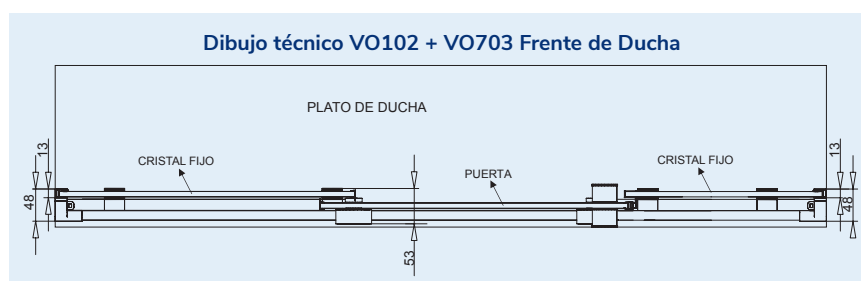
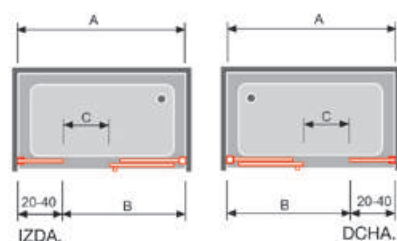

Volare



Ref. VO102 16 + VO703 16



Ref. MS102 16 Decorado Kari

FRENTE DE DUCHA FIJO + PUERTA CORREDERA				
Ref.	Ancho (A)	Apertura (C)	Transparente PVP	Decorado Kari PVP
MS102 16	106-107	43,1	347 €	376 €
	107-108	44,1	347 €	376 €
	108-109	45,1	347 €	376 €
	109-110	46,1	347 €	376 €
	110-111	47,1	347 €	376 €
MS102 16	111-112	45,6	353 €	384 €
	112-113	46,6	353 €	384 €
	113-114	47,6	353 €	384 €
	114-115	48,6	353 €	384 €
	115-116	49,6	353 €	384 €
MS102 16	116-117	48,1	360 €	393 €
	117-118	49,1	360 €	393 €
	118-119	50,1	360 €	393 €
	119-120	51,1	360 €	393 €
	120-121	52,1	360 €	393 €
MS102 16	121-122	50,6	368 €	401 €
	122-123	51,6	368 €	401 €
	123-124	52,6	368 €	401 €
	124-125	53,6	368 €	401 €
	125-126	54,6	368 €	401 €
MS102 16	126-127	53,1	375 €	410 €
	127-128	54,1	375 €	410 €
	128-129	55,1	375 €	410 €
	129-130	56,1	375 €	410 €
	130-131	57,1	375 €	410 €
MS102 16	131-132	55,6	382 €	419 €
	132-133	56,6	382 €	419 €
	133-134	57,6	382 €	419 €
	134-135	58,6	382 €	419 €
	135-136	59,6	382 €	419 €
MS102 16	136-137	58,1	389 €	427 €
	137-138	59,1	389 €	427 €
	138-139	60,1	389 €	427 €
	139-140	61,1	389 €	427 €
	140-141	62,1	389 €	427 €
MS102 16	141-142	60,6	396 €	436 €
	142-143	61,6	396 €	436 €
	143-144	62,6	396 €	436 €
	144-145	63,6	396 €	436 €
	145-146	64,6	396 €	436 €

LATERAL FIJO STANDARD			
Ref.	Ancho (B)	Transparente PVP	Decorado Kari PVP
MS103 16	66,5-69	154 €	172 €
MS103 16	76,5-79	167 €	187 €
MS103 16	86,5-89	180 €	203 €

LATERAL FIJO A MEDIDA		
Ref.	Ancho (B)	Transparente PVP
MS103 16	Hasta 50	231 €
MS103 16	Hasta 60	246 €
MS103 16	Hasta 70	260 €
MS103 16	Hasta 80	275 €
MS103 16	Hasta 90	290 €

Importante: lateral fijo a medida no se puede fabricar con Decorado Kari

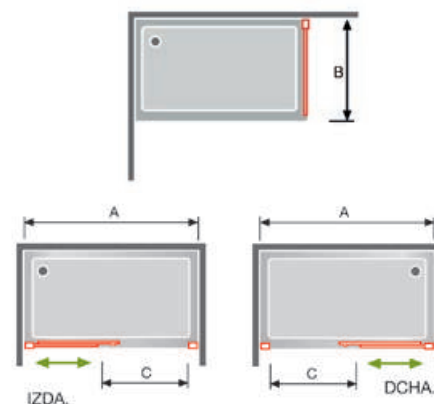

Observaciones: Decorado Kari
 Cuando la mampara Ref. MS102 el fijo del frente va a la izquierda, el Decorado Kari queda por la parte **interior** de la mampara. Si este fijo va en el lado derecho, el Decorado Kari queda en la parte **exterior** de la mampara

Masela



Ref. MS102 16 + Lateral Fijo MS103 16



S400



Ref. CU607 16 + CU602 16 + Lateral Fijo CU103 16 Decorado Clio

FRENTE DE DUCHA FIJO + PUERTA CORREDERA					
Ref.	Plato de Ducha	Ancho (L+P)	Apertura (C)	Transparente PVP	Decorado Clio PVP
CU607 16 + CU602 16	100	96-101	36,0	300 €	320 €
CU607 16 + CU602 16	105	101-106	39,5	311 €	334 €
CU607 16 + CU602 16	110	106-111	41,0	311 €	334 €
CU607 16 + CU602 16	115	111-116	44,5	324 €	349 €
CU607 16 + CU602 16	120	116-121	46,0	324 €	349 €
CU607 16 + CU602 16	125	121-126	49,5	337 €	363 €
CU607 16 + CU602 16	130	126-131	51,0	337 €	363 €
CU607 16 + CU602 16	135	131-136	54,5	341 €	366 €
CU607 16 + CU602 16	140	136-141	56,0	355 €	384 €
CU607 16 + CU602 16	145	141-146	59,5	361 €	387 €
CU607 16 + CU602 16	150	146-151	61,0	361 €	387 €
CU607 16 + CU602 16	155	151-156	64,5	368 €	397 €
CU607 16 + CU602 16	160	156-161	66,0	386 €	418 €
CU607 16 + CU602 16	170	166-171	71,0	388 €	419 €

LATERAL FIJO STANDARD			
Ref.	Ancho	Transparente PVP	Decorado Clio PVP
CU103 16	66-69	196 €	218 €
CU103 16	76-79	209 €	231 €

Importante: lateral fijo standard con Decorado Clio, solo se puede adaptar en el lado del tirador

LATERAL FIJO A MEDIDA		
Ref.	Ancho	Transparente PVP
CU103 16	Hasta 50	255 €
CU103 16	Hasta 60	271 €
CU103 16	Hasta 70	286 €
CU103 16	Hasta 80	301 €
CU103 16	Hasta 90	317 €

Observaciones: lateral fijo a medida, no se puede fabricar con Decorado Clio

Observaciones: Decorado Clio

Cuando la mampara Ref. CU607 16 + CU602 16 el fijo del frente va a la izquierda el decorado Clio queda por la parte **interior** de la mampara

Si este fijo va en el lado derecho, el Decorado Clio queda en la parte **exterior** de la mampara



S400



Ref. CU607 16 + CU602 16 + Lateral Fijo CU103 16

FRENTE DE DUCHA FIJO + PUERTA CORREDERA 6 MM

Ref.	Ancho (A)	Apertura (C)	Transparente PVP	Decorado Bora PVP
GS102 16	112-116	44,7-48,7	309 €	353 €
	116-120	48,7-52,7		
GS102 16	120-124	48,7-52,7	322 €	368 €
	124-128	52,7-56,7		
GS102 16	128-132	52,7-56,7	335 €	384 €
	132-136	56,7-60,7		
GS102 16	136-140	56,7-60,7	348 €	402 €
	140-144	60,7-64,7		
GS102 16	144-148	60,7-64,7	360 €	417 €
	148-152	64,7-68,7		
GS102 16	152-156	64,7-68,7	374 €	433 €
	156-160	68,7-72,7		
GS102 16	160-164	68,7-72,7	386 €	447 €
	164-168	72,7-76,7		
GS102 16	168-172	72,7-76,7	399 €	463 €
	172-176	76,7-80,7		
GS102 16	176-180	76,7-80,7	412 €	480 €
	180-184	80,7-84,7		

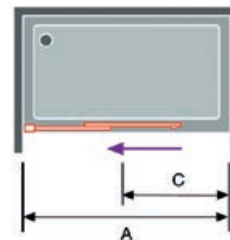

Observaciones: Decorado Bora

Cuando la mampara **Ref. GS102 16** el fijo del frente va a la izquierda el Decorado Bora queda por la parte **interior** de la mampara. Si este fijo va en el lado derecho el Decorado Bora queda en la parte **exterior** de la mampara

LATERAL FIJO STANDARD 8 MM

Ref.	Ancho	Transparente PVP	Decorado Bora PVP
GS103 16	66-69	244 €	267 €
GS103 16	76-79	258 €	282 €

Importante: lateral fijo standard solo se puede adaptar en el lado del cierre magnético

LATERAL FIJO A MEDIDA 8 MM

Ref.	Ancho	Transparente PVP
GS103 16	Hasta 60	324 €
GS103 16	Hasta 70	340 €
GS103 16	Hasta 80	358 €
GS103 16	Hasta 90	363 €

Importante: para no paralizar su pedido indicar la posición del lateral fijo

Ref. GS103 16 cuando el lateral fijo va adaptado al lado del cierre magnético

Ref. GS113 16 si el lateral fijo va adaptado al fijo del frente de la mampara

Observaciones: lateral fijo a medida no se puede fabricar con Decorado Bora



Detalle tirador

Dibujo técnico GS102 16 Frente de Ducha

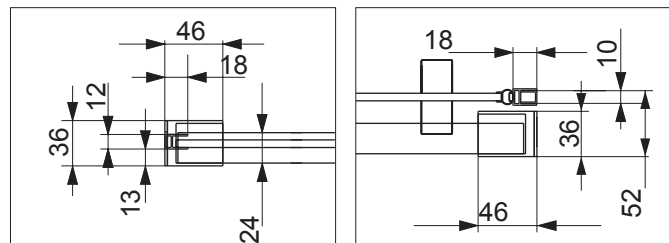

Lado fijo

Perfil de cierre





Ref. GS102 16 + Lateral Fijo GS103 16

Glase

S300



Ref. TR102 16

FRENTE DE DUCHA FIJO + PUERTA CORREDERA				
Ref.	Ancho	Apertura	Transparente PVP	Decorado Bali PVP
TR102 16	102-108	39,5	290 €	325 €
TR102 16	108-114	42,5	303 €	337 €
TR102 16	114-120	45,5	314 €	349 €
TR102 16	120-126	48,5	326 €	362 €
TR102 16	126-132	51,5	338 €	374 €
TR102 16	132-138	54,5	351 €	388 €
TR102 16	138-144	57,5	364 €	402 €
TR102 16	144-150	60,5	376 €	415 €
TR102 16	150-156	63,5	389 €	429 €
TR102 16	156-162	66,5	402 €	441 €
TR102 16	162-168	69,5	414 €	453 €
TR102 16	168-174	72,5	427 €	466 €
TR102 16	174-180	75,5	439 €	480 €

LATERAL FIJO STANDARD			
Ref.	Ancho	Transparente PVP	Decorado Bali PVP
TR103 16	66-69	217 €	245 €
TR103 16	76-79	229 €	257 €

LATERAL FIJO A MEDIDA		
Ref.	Ancho	Transparente PVP
TR103 16	Hasta 60	271 €
TR103 16	Hasta 70	286 €
TR103 16	Hasta 80	301 €
TR103 16	Hasta 90	317 €

Observaciones: lateral fijo a medida, no se puede fabricar con Decorado Bali



S3000



Ref. TR102 16 + Lateral Fijo TR103 16 Decorado Bali



Ref. LU102 16 Decorado Clio



Ref. LU102 16

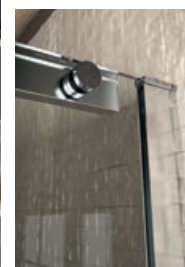

Detalle perfil superior

FRENTE DE DUCHA FIJO + PUERTA CORREDERA				
Ref.	Ancho (A)	Apertura (C)	Transparente PVP	Decorado Clio PVP
LU102 16	96 - 100	38-40	281 €	296 €
	100-104	42-44		
LU102 16	104-108	42-44	293 €	309 €
	108-112	46-48		
LU102 16	112-116	46-48	306 €	323 €
	116-120	50-52		
LU102 16	120-124	50-52	320 €	337 €
	124-128	54-56		
LU102 16	128-132	54,56	332 €	351 €
	132-136	58-60		
LU102 16	136-140	58-60	345 €	365 €
	140-144	62-64		
LU102 16	144-148	62-64	359 €	378 €
	148-152	66-68		
LU102 16	152-156	66-68	371 €	392 €
	156-160	70-72		
LU102 16	160-164	70-72	384 €	406 €
	164-168	74-76		

LATERAL FIJO STANDARD			
Ref.	Ancho (B)	Transparente PVP	Decorado Clio PVP
LU103 16	66,5-69	150 €	160 €
LU103 16	76,5-79	164 €	176 €

LATERAL FIJO A MEDIDA		
Ref.	Ancho (B)	Transparente PVP
LU103 16	Hasta 60	282 €
LU103 16	Hasta 70	298 €
LU103 16	Hasta 80	314 €
LU103 16	Hasta 90	330 €

Observaciones: lateral fijo a medida no se puede fabricar en Decorado Clio

Observaciones: cuando el lado fijo del frente va a la izquierda, el Decorado Clio queda por la parte **interior** de la mampara. Si este fijo va a la derecha, el Decorado Clio queda en el **exterior** de la mampara

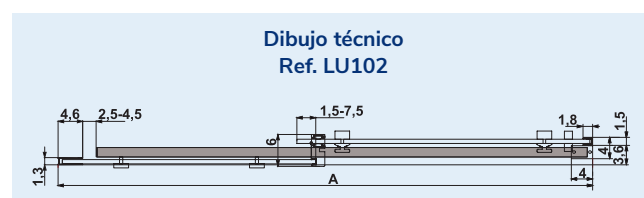
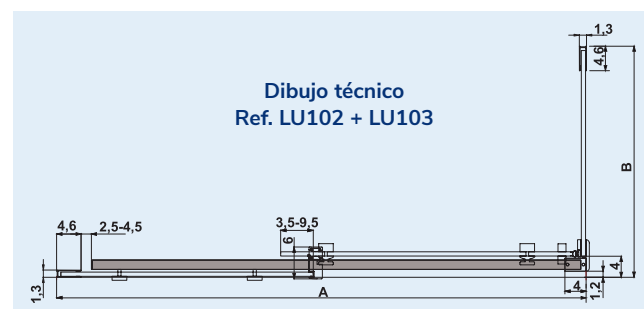
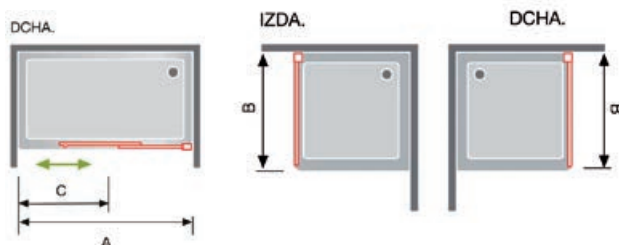



Ref. LU102 16 + Lateral Fijo LU103 16

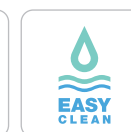



Ref. YK607 16 + YK602 16 + Lateral fijo YK103 16

FRENTE DE DUCHA FIJO + PUERTA CORREDERA				
Ref.	Plato de Ducha	Ancho (L+P)	Apertura	Transparente PVP
YK607 16 + YK602 16	100	96,5-100,5	40,1	(L 204 + P 45) 249 €
YK607 16 + YK602 16	110	106,5-110,5	45,1	(L 216 + P 45) 261 €
YK607 16 + YK602 16	120	116,5-120,5	50,1	(L 229 + P 45) 274 €
YK607 16 + YK602 16	125	121,5-125,5	52,6	(L 234 + P 45) 279 €
YK607 16 + YK602 16	130	126,5-130,5	55,1	(L 241 + P 45) 286 €
YK607 16 + YK602 16	135	130,5-134,5	57,1	(L 246 + P 45) 291 €
YK607 16 + YK602 16	140	133,5-137,5	58,6	(L 249 + P 45) 294 €
YK607 16 + YK602 16	140	136,5-140,5	60,1	(L 254 + P 45) 299 €
YK607 16 + YK602 16	145	141,5-145,5	62,6	(L 259 + P 45) 304 €
YK607 16 + YK602 16	150	146,5-150,5	65,1	(L 266 + P 45) 311 €
YK607 16 + YK602 16	155	150,5-154,5	67,1	(L 270 + P 45) 315 €
YK607 16 + YK602 16	160	153,5-157,5	68,6	(L 274 + P 45) 319 €
YK607 16 + YK602 16	160	156,5-160,5	70,1	(L 279 + P 45) 324 €

LATERAL FIJO STANDARD		
Ref.	Ancho	Transparente PVP
YK103 16	66,5-68,5	119 €
YK103 16	76,5-78,5	135 €

LATERAL FIJO A MEDIDA		
Ref.	Ancho	Transparente PVP
YK103 16	Hasta 60	208 €
YK103 16	Hasta 70	233 €
YK103 16	Hasta 80	258 €
YK103 16	Hasta 90	283 €
YK103 16	Hasta 100	337 €





Ref. BL607 16 + BL602 16 + Lateral Fijo BL103 16

FRENTE DE DUCHA FIJO + PUERTA CORREDERA

Ref.	Plato de Ducha	Ancho (L+P)	Apertura	Transparente PVP
BL607 16 + BL602 16	100	96,5-100,5	37,0	(L176 + P58) 234 €
BL607 16 + BL602 16	110	106,5-110,5	42,0	(L207 + P58) 265 €
BL607 16 + BL602 16	120	116,5-120,5	47,0	(L217 + P58) 275 €
BL607 16 + BL602 16	125	121,5-125,5	49,5	(L222 + P58) 280 €
BL607 16 + BL602 16	130	126,5-130,5	52,0	(L227 + P58) 285 €
BL607 16 + BL602 16	135	130,5-134,5	54,0	(L229 + P58) 287 €
BL607 16 + BL602 16	140	133,5-137,5	55,5	(L231 + P58) 289 €
BL607 16 + BL602 16	140	136,5-140,5	57,0	(L237 + P58) 295 €
BL607 16 + BL602 16	145	141,5-145,5	59,5	(L242 + P58) 300 €
BL607 16 + BL602 16	150	146,5-150,5	62,0	(L246 + P58) 304 €
BL607 16 + BL602 16	155	150,5-154,5	64,0	(L251 + P58) 309 €
BL607 16 + BL602 16	160	153,5-157,5	65,5	(L254 + P58) 312 €
BL607 16 + BL602 16	160	156,5-160,5	67,0	(L256 + P58) 314 €

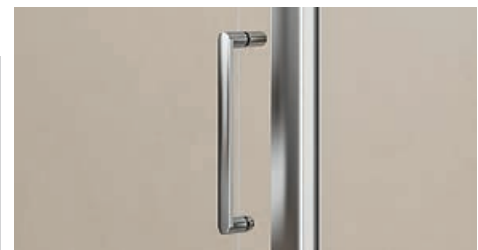

Detalle tirador

LATERAL FIJO STANDARD

Ref.	Ancho	Transparente PVP
BL103 16	67-69	173 €
BL103 16	77-79	186 €





Ref. BT111 16 Decorado Bali

Cierre magnético oculto

FRENTE DE DUCHA 2 PUERTAS CORREDERAS 6 MM				
Ref.	Ancho (A)	Apertura (C)	Transparente PVP	Decorado Bali PVP
BT111 16	112-116	41,4-45,4	526 €	569 €
	116-120	45,4-49,4		
BT111 16	120-124	45,4-49,4	537 €	571 €
	124-128	49,4-53,4		
BT111 16	128-132	49,4-53,4	549 €	598 €
	132-136	53,4-57,4		
BT111 16	136-140	53,4-57,4	560 €	614 €
	140-144	57,4-61,4		
BT111 16	144-148	57,4-61,4	571 €	628 €
	148-152	61,4-65,4		
BT111 16	152-156	61,4-65,4	584 €	642 €
	156-160	65,4-69,4		
BT111 16	160-164	65,4-69,4	596 €	657 €
	164-168	69,4-73,4		

LATERAL FIJO STANDAR 8 MM			
Ref.	Ancho	Transparente PVP	Decorado Bali PVP
BT103 16	66-69	263 €	287 €
BT103 16	76-79	274 €	304 €

Importante: para no paralizar su pedido, indicar la posición del lateral fijo (dcha. o izda.) del plato

LATERAL FIJO A MEDIDA 8 MM		
Ref.	Ancho	Transparente PVP
BT103 16	Hasta 60	270 €
BT103 16	Hasta 70	285 €
BT103 16	Hasta 80	300 €
BT103 16	Hasta 90	316 €

Importante: para no paralizar su pedido, indicar la posición del lateral fijo (dcha. o izda.) del plato

Observaciones: lateral fijo a medida no se puede fabricar en Decorado Bali

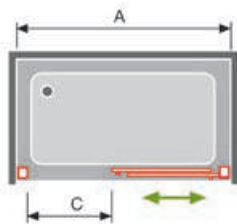

Dibujo técnico BT111 Frente de Ducha

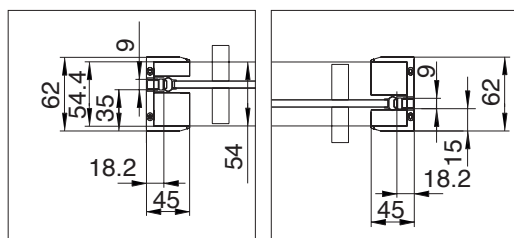

Lado izda.

Lado dcha.



Detalle tirador

Betty



Ref. BT111 16 + Lateral Fijo BT103 16





Ref. BN101 16 + Lateral Fijo BN103 16

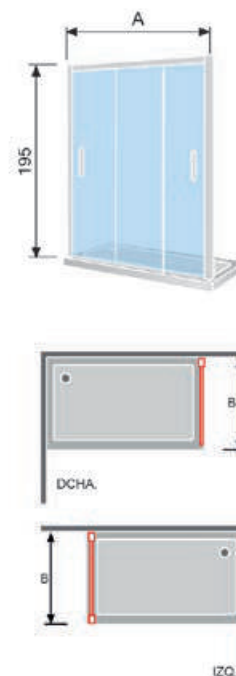

Apertura y cierre con sistema de arrastre en la puerta central. Cierre magnético

FRENTE DE DUCHA 3 PUERTAS CORREDERAS 6MM					
Ref.	Ancho (A)	Apertura (C)	Transparente PVP	Decorado Clio PVP	Identificación del embalaje
BN101 16	9 4-9 6	42,2	411 €	429 €	96-100
BN101 16	9 6-9 8	42,2	411 €	429 €	
BN101 16	9 8-100	44,8	419 €	438 €	100-104
BN101 16	100-102	44,8	419 €	438 €	
BN101 16	102-104	47,5	427 €	447 €	104-108
BN101 16	104-106	47,5	427 €	447 €	
BN101 16	106-108	50,2	435 €	455 €	108-112
BN101 16	108-110	50,2	435 €	455 €	
BN101 16	110-112	52,8	443 €	463 €	112-116
BN101 16	112-114	52,8	443 €	463 €	
BN101 16	114-116	55,5	451 €	473 €	116-120
BN101 16	116-118	55,5	451 €	473 €	
BN101 16	118-120	58,2	459 €	481 €	120-124
BN101 16	120-122	58,2	459 €	481 €	
BN101 16	122-124	60,8	467 €	490 €	124-128
BN101 16	124-126	60,8	467 €	490 €	
BN101 16	126-128	63,5	475 €	498 €	128-132
BN101 16	128-130	63,5	475 €	498 €	
BN101 16	130-132	66,2	483 €	507 €	132-136
BN101 16	132-134	66,2	483 €	507 €	
BN101 16	134-136	68,8	491 €	515 €	136-140
BN101 16	136-138	68,8	491 €	515 €	
BN101 16	138-140	71,5	499 €	524 €	140-144
BN101 16	140-142	71,5	499 €	524 €	
BN101 16	142-144	74,2	507 €	532 €	144-148
BN101 16	144-146	74,2	507 €	532 €	
BN101 16	146-148	76,8	515 €	542 €	148-152
BN101 16	148-150	76,8	515 €	542 €	
BN101 16	150-152	79,5	523 €	550 €	152-156
BN101 16	152-154	79,5	523 €	550 €	
BN101 16	154-156	82,2	531 €	559 €	156-160
BN101 16	156-158	82,2	531 €	559 €	

LATERAL FIJO STANDARD 8MM			
Ref.	Ancho (B)	Transparente PVP	Decorado Clio PVP
BN103 16	66-69	216 €	227 €
BN103 16	76-79	228 €	240 €

Importante: cuando el fijo lateral va a la izquierda del frente, el Decorado Clio queda por la parte **interior** de la mampara si este fijo lateral va en el lado derecho, el decorado queda en la parte **exterior**

LATERAL FIJO A MEDIDA 8 MM		
Ref.	Ancho (B)	Transparente PVP
BN103 16	Hasta 60	282 €
BN103 16	Hasta 70	298 €
BN103 16	Hasta 80	314 €
BN103 16	Hasta 90	330 €

Observaciones: lateral fijo a medida no se puede fabricar en Decorado Clio

El lateral fijo siempre queda posicionado en la puerta **exterior** de la mampara

TUBO ADICIONAL (imprescindible ver medidas en azul)		
Ref.	Ref.	PVP
33PAATA16	T-20x20x1893 mm	32 €

Importante: cuando pida un frente con lateral fijo, en las medidas marcadas en azul tiene que poner el tubo de 20x20x1893 ref 33PAATA16

Dibujo técnico BN101+BN103

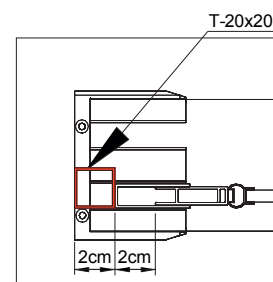

Detalle del tubo para incrementar medida

Observaciones: tabla y dibujo técnico solo utilizar cuando necesite Frente de ducha + Lateral Fijo BN101 16 + BN103 16



Ref. BN101 16 Decorado Clio

Apertura y cierre con sistema de arrastre en la puerta central. Cierre magnético

FRENTE DE DUCHA 3 PUERTAS CORREDERAS 6MM

Ref.	Ancho (A)	Apertura (C)	Transparente PVP	Decorado Clio PVP
BN101 16	96-100	42,2	411 €	429 €
BN101 16	100-104	44,8	419 €	438 €
BN101 16	104-108	47,5	427 €	447 €
BN101 16	108-112	50,2	435 €	455 €
BN101 16	112-116	52,8	443 €	463 €
BN101 16	116-120	55,5	451 €	473 €
BN101 16	120-124	58,2	459 €	481 €
BN101 16	124-128	60,8	467 €	490 €
BN101 16	128-132	63,5	475 €	498 €
BN101 16	132-136	66,2	483 €	507 €
BN101 16	136-140	68,8	491 €	515 €
BN101 16	140-144	71,5	499 €	524 €
BN101 16	144-148	74,2	507 €	532 €
BN101 16	148-152	76,8	515 €	542 €
BN101 16	152-156	79,5	523 €	550 €
BN101 16	156-160	82,2	531 €	559 €

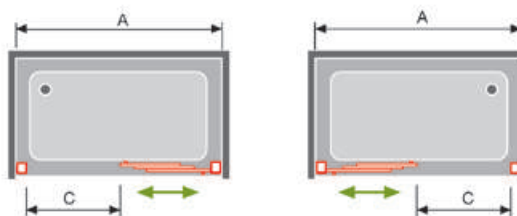

Dibujo técnico BN101 Frente de Ducha

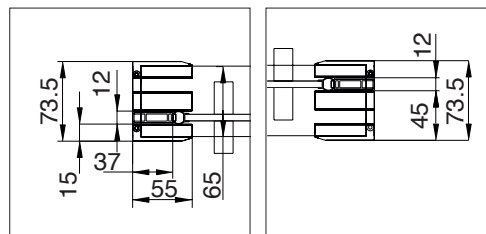

Puerta exterior

Puerta interior

Observaciones: tabla y dibujo técnico solo consultar cuando necesite Frente de ducha entre paredes Ref. BN101 16





Ref. CT101 16 Decorado Clio

Apertura y acceso a la ducha por ambos lados

FRENTE DE DUCHA 3 PUERTAS CORREDERAS				
Ref.	Ancho	Apertura	Transparente PVP	Decorado Clio PVP
CT101 16	96-101	46,6	430 €	466 €
CT101 16	101-106	50,0	441 €	477 €
CT101 16	106-111	53,3	451 €	491 €
CT101 16	111-116	56,6	462 €	503 €
CT101 16	116-121	60,0	474 €	516 €
CT101 16	121-126	63,3	484 €	528 €
CT101 16	126-131	66,6	495 €	541 €
CT101 16	131-136	70,0	507 €	554 €
CT101 16	136-141	73,3	516 €	567 €
CT101 16	141-146	76,6	527 €	580 €
CT101 16	146-151	80,0	539 €	593 €
CT101 16	151-156	83,3	549 €	605 €
CT101 16	156-161	86,6	560 €	618 €

LATERAL FIJO STANDARD			
Ref.	Ancho	Transparente PVP	Decorado Clio PVP
CT103 16	66-69	246 €	272 €
CT103 16	76-79	264 €	288 €

LATERAL FIJO A MEDIDA		
Ref.	Ancho	Transparente PVP
CT103 16	Hasta 60	295 €
CT103 16	Hasta 70	310 €
CT103 16	Hasta 80	326 €
CT103 16	Hasta 90	331 €

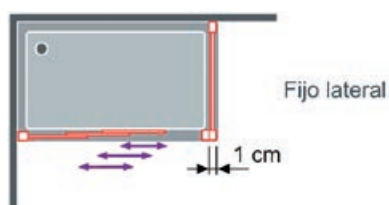

Importante: cuando el frente de ducha va acompañado de un lateral fijo, el frontal de la ducha aumenta en 1 cm como muestra el dibujo. Antes de realizar su pedido, tenga en cuenta esta circunstancia

Ejemplo: medida total del frente (hueco) 116
116 cm - 1 cm (del lateral fijo) = 115 cm. Pedir el frente de la mampara de 115 cm **Ref. CT101 111-116**

Observaciones: lateral fijo a medida no se puede fabricar con Decorado Clio





Ref. CT101 16 + Lateral Fijo CT103 16

FRENTE DE DUCHA FIJO + 2 PUERTAS CORREDERAS

Ref.	Ancho	Apertura	Transparente PVP	Decorado Bali PVP
KA101 16	76,5-80,5	37,9	344 €	373 €
KA101 16	81,5-85,5	41,2	352 €	381 €
KA101 16	86,5-90,5	44,5	361 €	388 €
KA101 16	91,5-95,5	47,8	369 €	396 €
KA101 16	96,5-100,5	51,1	375 €	404 €
KA101 16	101,5-105,5	54,5	381 €	424 €
KA101 16	106,5-110,5	57,8	387 €	431 €
KA101 16	111,5-115,5	61,1	395 €	439 €
KA101 16	116,5-120,5	64,5	403 €	447 €
KA101 16	121,5-125,5	67,8	409 €	455 €
KA101 16	126,5-130,5	71,1	417 €	463 €
KA101 16	131,5-135,5	74,5	425 €	471 €
KA101 16	136,5-140,5	77,8	432 €	479 €
KA101 16	141,5-145,5	77,8	452 €	486 €
KA101 16	146,5-150,5	77,8	460 €	494 €
KA101 16	151,5-155,5	77,8	468 €	502 €
KA101 16	156,5-160,5	77,8	474 €	509 €

Importante: en medidas iguales o superiores a **141,5 cm** el incremento de medida se aplica al lado fijo de la mampara

Sin perfilera vertical entre vidrios

Kaarol es la mampara con mayor apertura del mercado en puertas correderas

Apertura y cierre de la mampara con sistema de arrastre en las puertas

LATERAL FIJO STANDARD

Ref.	Ancho	Transparente PVP	Decorado Bali PVP
KA103 16	66,5-68,5	171 €	189 €
KA103 16	76,5-78,5	179 €	198 €

LATERAL FIJO A MEDIDA

Ref.	Ancho	Transparente PVP
KA103 16	Hasta 60	209 €
KA103 16	Hasta 70	238 €
KA103 16	Hasta 80	263 €
KA103 16	Hasta 90	288 €

Observaciones: lateral fijo a medida no se puede fabricar con Decorado Bali



Ref. KA101 16 + Lateral fijo KA103 16 Decorado Bali



Kaarol



Ref. KA101 16 + Lateral fijo KA103 16





Ref. DI101 16 + Lateral Fijo DI103 16

FRENTE DE DUCHA FIJO + 2 PUERTAS CORREDERAS

Ref.	Ancho	Apertura	Transparente PVP	Decorado Bali PVP
DI101 16	86 - 91	36,6	334 €	359 €
DI101 16	92 - 97	40,6	334 €	359 €
DI101 16	98 - 103	44,6	340 €	366 €
DI101 16	104 - 109	48,6	347 €	373 €
DI101 16	110 - 115	52,6	354 €	380 €
DI101 16	116 - 121	56,6	361 €	386 €
DI101 16	122 - 127	60,6	370 €	396 €
DI101 16	128 - 133	64,6	382 €	407 €
DI101 16	134 - 139	68,6	392 €	417 €
DI101 16	140 - 145	72,6	401 €	427 €
DI101 16	146 - 151	76,6	412 €	437 €
DI101 16	152 - 157	74,7	422 €	447 €
DI101 16	158 - 163	74,7	437 €	462 €
DI101 16	164 - 169	74,7	447 €	473 €

LATERAL FIJO STANDARD

Ref.	Ancho	Transparente PVP	Decorado Bali PVP
DI103 16	66 - 68,5	169 €	174 €
DI103 16	76 - 78,5	182 €	187 €

Importante: cuando el frente de ducha va acompañado de un lateral fijo, el frontal de la ducha aumenta en 1,5 cm como muestra el dibujo

LATERAL FIJO A MEDIDA

Ref.	Ancho	Transparente PVP
DI103 16	Hasta 50	240 €
DI103 16	Hasta 60	252 €
DI103 16	Hasta 70	263 €
DI103 16	Hasta 80	275 €
DI103 16	Hasta 90	286 €

Importante: en medidas iguales o superiores a **152 cm** el incremento de medida se aplica al lado fijo de la mampara

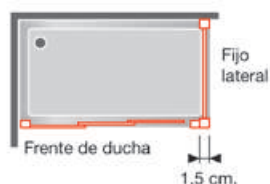

Ejemplo: medida total del frente (hueco) 122 cm - 1,5 cm (del lateral fijo) = 120,5 cm

Pedir el frente de la mampara de 116-121 cm **Ref. DI101**

Observaciones: lateral fijo a medida no se puede fabricar con Decorado Bali



Diana



Ref. DI101 16 + Lateral Fijo DI103 16 Decorado Bali



Ref. LI100 12

FRENTE DE DUCHA 2 FIJOS + 2 PUERTAS CORREDERAS

Ref.	Ancho	Apertura	Transparente PVP	Decorado PVP
LI100 12	Hasta 140	59	735 €	906 €
LI100 12	Hasta 150	64	755 €	926 €
LI100 12	Hasta 160	69	774 €	946 €
LI100 12	Hasta 170	74	794 €	966 €
LI100 12	Hasta 180	79	814 €	986 €
LI100 12	Hasta 190	84	834 €	1.005 €
LI100 12	Hasta 200	89	854 €	1.025 €

Importante: para no paralizar su pedido detalle **medida de hueco**
Medida máxima de fabricación en ancho 200 cm, mínimo 120 cm

Observaciones: los datos de la apertura de la mampara corresponden a la medida máxima de ancho

Acristalamiento (Vidrios Decorados): plazo de envío de 6 a 8 días hábiles. Pág. 321





Ref. TR100 16

FRENTE DE DUCHA 2 FIJOS + 2 PUERTAS CORREDERAS

Ref.	Ancho	Apertura	Transparente PVP	Decorado Bali PVP
TR100 16	138-144	56	442 €	462 €
TR100 16	144-150	59	446 €	470 €
TR100 16	150-156	62	449 €	479 €
TR100 16	156-162	65	453 €	486 €
TR100 16	162-168	68	469 €	495 €
TR100 16	168-174	71	483 €	510 €
TR100 16	174-180	74	494 €	519 €
TR100 16	180-186	77	506 €	527 €
TR100 16	186-192	80	517 €	536 €

LATERAL FIJO STANDARD

Ref.	Ancho	Transparente PVP	Decorado Bali PVP
TR103 16	66-69	217 €	245 €
TR103 16	76-79	229 €	257 €

LATERAL FIJO A MEDIDA

Ref.	Ancho	Transparente PVP
TR103 16	Hasta 60	271 €
TR103 16	Hasta 70	286 €
TR103 16	Hasta 80	301 €
TR103 16	Hasta 90	317 €

Observaciones: lateral fijo a medida no se puede fabricar con Decorado Bali





Ref. TN100 16

Rodamientos de gran tamaño regulables

FRENTE DE DUCHA 2 FIJOS + 2 PUERTAS CORREDERAS					LATERAL FIJO A MEDIDA		
Ref.	Ancho	Apertura	Transparente PVP	Decorado Clio PVP	Ref.	Ancho	Transparente PVP
TN100 16	132-136	49-53	656 €	681 €	TN113 16	Hasta 60	357 €
	136-140	53-57				Hasta 70	
TN100 16	152-156	59-63	691 €	721 €	TN113 16	Hasta 80	393 €
	156-160	63-67				Hasta 90	
TN100 16	162-166	64-68	708 €	738 €	TN113 16		
	166-170	68-72					
TN100 16	172-176	69-73	725 €	757 €			
	176-180	73-77					

Observaciones: lateral fijo a medida no se puede fabricar con Decorado Clio

Dibujo técnico TN100
Frente de Ducha

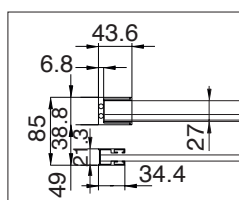

Lado fijo

La medida de anclaje superior es de **8,5 cm**

Triana

 ENTREGA INMEDIATA	 ALUMINIO ANODIZADO plata alto brillo	 ALTURA 195 CM	 VIDRIO TEMPLADO	 REVERSIBLE	 SIN PERFLERÍA INFERIOR	 LIBERACION de puerta para una fácil limpieza	 Min. 3 cm Max. 7 cm CRUCE DE PUERTAS	 EASY CLEAN
-----------------------	--	-------------------	---------------------	----------------	----------------------------	--	--	----------------



Ref. GS100 16



Ref. GS100 16 Decorado Bora

FRENTE DE DUCHA 2 FIJOS + 2 PUERTAS CORREDERAS 6 MM

Ref.	Ancho (A)	Apertura (C)	Transparente PVP	Decorado Bora PVP
GS100 16	132-136	48-52	440 €	465 €
	136-140	52-56		
GS100 16	142-146	53-57	454 €	483 €
	146-150	57-61		
GS100 16	152-156	58-62	460 €	493 €
	156-160	62-66		
GS100 16	162-166	63-67	471 €	506 €
	166-170	67-71		
GS100 16	172-176	68-72	482 €	519 €
	176-180	72-76		

LATERAL FIJO A MEDIDA 8 MM

Ref.	Ancho	Transparente PVP
GS113 16	Hasta 60	324 €
GS113 16	Hasta 70	340 €
GS113 16	Hasta 80	358 €
GS113 16	Hasta 90	363 €

Dibujo técnico GS100

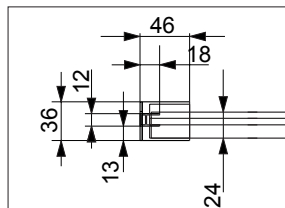
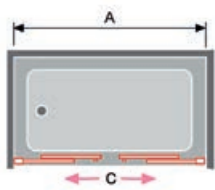

Lado fijo

Detalle tirador

Observaciones: lateral fijo a medida no se puede fabricar con Decorado Bora



S400

S400



Ref. CU100 16

FRENTE DE DUCHA 2 FIJOS + 2 PUERTAS CORREDERAS

Ref.	Ancho	Apertura	Transparente PVP	Decorado Clio PVP
CU100 16	138-144	56,5	385 €	413 €
CU100 16	144-150	59,5	396 €	426 €
CU100 16	150-156	62,5	408 €	439 €
CU100 16	156-162	65,5	419 €	452 €
CU100 16	162-168	68,5	431 €	465 €
CU100 16	168-174	71,5	443 €	480 €
CU100 16	174-180	74,5	454 €	494 €
CU100 16	180-186	77,5	466 €	508 €
CU100 16	186-192	80,5	477 €	523 €
CU100 16	192-198	83,5	488 €	537 €
CU100 16	198-204	86,5	499 €	551 €

LATERAL FIJO STANDARD

Ref.	Ancho	Transparente PVP	Decorado Clio PVP
CU103 16	66-69	196 €	218 €
CU103 16	76-79	209 €	231 €

Observaciones: Decorado Clio con el Lateral Fijo posicionado a la dcha. el decorado queda en el **interior** de la mampara, posicionado a la izda. queda por la parte **exterior**

LATERAL FIJO A MEDIDA

Ref.	Ancho	Transparente PVP
CU103 16	Hasta 50	255 €
CU103 16	Hasta 60	271 €
CU103 16	Hasta 70	286 €
CU103 16	Hasta 80	301 €
CU103 16	Hasta 90	317 €

Observaciones: lateral fijo a medida no se puede fabricar con Decorado Clio



150

MILETO



Ref. BL100 16

FRENTE DE DUCHA 2 FIJOS + 2 PUERTAS CORREDERAS

Ref.	Ancho	Apertura	Transparente PVP
BL100 16	136-140	54	344 €
BL100 16	140-144	56	348 €
BL100 16	144-148	58	358 €
BL100 16	148-152	60	365 €
BL100 16	152-156	62	371 €
BL100 16	156-160	64	378 €
BL100 16	160-164	66	385 €
BL100 16	164-168	68	392 €
BL100 16	168-172	70	399 €
BL100 16	172-176	72	406 €
BL100 16	176-180	74	413 €

LATERAL FIJO STANDARD

Ref.	Ancho	Transparente PVP
BL103 16	67-69	173 €
BL103 16	77-79	186 €

Bel-la



Nardi abatible

FRENTE DE DUCHA 2 FIJOS + 2 PUERTAS ABATIBLES

REF. NA515 16 VALOR MAMPARA				GUÍA DE CONSULTA TÉCNICA								
				Desarrollo Ver dibujo técnico				Identificación del embalaje			Ref. Identificativa en albaranes y factura	
Ref.	Ancho (A)	Apertura (C)	Transparente PVP	Fijo F1	Puerta 1 P1	Puerta 2 P2	Fijo F2	Fijo 1 (NA603)	Puerta 1 (NA600)	Puerta 2 (NA600)	Fijo 2 (NA603)	Ref.
NA515 16	112-117	61	626 €	22,5	32,3	32,3	22,5	20	40	40	20	NA603(2) + 600(2) + 606
NA515 16	117-122	66	632 €	22,5	37,3	32,3	22,5	20	45	40	20	NA603(2) + 600(2) + 606
NA515 16	122-127	71	638 €	22,5	37,3	37,3	22,5	20	45	45	20	NA603(2) + 600(2) + 606
NA515 16	127-132	76	645 €	22,5	42,3	37,3	22,5	20	50	45	20	NA603(2) + 600(2) + 606
NA515 16	132-137	61	652 €	32,5	32,3	32,3	32,5	30	40	40	30	NA603(2) + 600(2) + 606
NA515 16	137-142	66	658 €	32,5	37,3	32,3	32,5	30	45	40	30	NA603(2) + 600(2) + 606
NA515 16	142-147	71	664 €	32,5	37,3	37,3	32,5	30	45	45	30	NA603(2) + 600(2) + 606
NA515 16	147-152	76	671 €	32,5	42,3	37,3	32,5	30	50	45	30	NA603(2) + 600(2) + 606
NA515 16	152-157	61	676 €	42,5	32,3	32,3	42,5	40	40	40	40	NA603(2) + 600(2) + 606
NA515 16	157-162	66	682 €	42,5	37,3	32,3	42,5	40	45	40	40	NA603(2) + 600(2) + 606
NA515 16	162-167	71	688 €	42,5	37,3	37,3	42,5	40	45	45	40	NA603(2) + 600(2) + 606
NA515 16	167-172	76	695 €	42,5	42,3	37,3	42,5	40	50	45	40	NA603(2) + 600(2) + 606
NA515 16	172-177	61	700 €	52,5	32,3	32,3	52,5	50	40	40	50	NA603(2) + 600(2) + 606
NA515 16	177-182	66	706 €	52,5	37,3	32,3	52,5	50	45	40	50	NA603(2) + 600(2) + 606
NA515 16	182-187	71	712 €	52,5	37,3	37,3	52,5	50	45	45	50	NA603(2) + 600(2) + 606
NA515 16	187-192	76	719 €	52,5	42,3	37,3	52,5	50	50	45	50	NA603(2) + 600(2) + 606
NA515 16	192-197	61	726 €	62,5	32,3	32,3	62,5	60	40	40	60	NA603(2) + 600(2) + 606
NA515 16	197-202	66	732 €	62,5	37,3	32,3	62,5	60	45	40	60	NA603(2) + 600(2) + 606
NA515 16	202-207	71	738 €	62,5	37,3	37,3	62,5	60	45	45	60	NA603(2) + 600(2) + 606
NA515 16	207-212	76	745 €	62,5	42,3	37,3	62,5	60	50	45	60	NA603(2) + 600(2) + 606
NA515 16	212-217	81	752 €	62,5	42,3	42,3	62,5	60	50	50	60	NA603(2) + 600(2) + 606

Compensación 5 cm

Ejemplo de pedido: en medida de hueco 213 cm tiene que pedir según tabla de medida (ancho A 212-217)

REF. NA515 16 VALOR MAMPARA		ELIGE MEDIDA DE LAS PUERTAS STANDARD Y LOS FIJOS FRONTALES A MEDIDA O COMBÍNALOS CON STANDARD			
Fijo Frontal A MEDIDA 1 Unidad Ref. NA603 16		Fijo Frontal STANDARD 1 Unidad REF. NA603 16		Puertas abatibles STANDARD 2 Unidades Ref. NA600 16 + NA606 16	
Ancho (F1 o F2)	Transparente PVP	Ancho (F1 o F2)	Transparente PVP	Ancho P1 Y P2	Transparente PVP
Hasta 30 cm	254 €	22,5 cm	165 €	32,3 cm	296 €
Hasta 40 cm	272 €	32,5 cm	178 €	37,7 cm	308 €
Hasta 50 cm	287 €	42,5 cm	190 €	42,3 cm	322 €
Hasta 60 cm	305 €	52,5 cm	202 €	47,3 cm	334 €
Hasta 70 cm	320 €	62,5 cm	215 €	52,3 cm	348 €
Hasta 80 cm	338 €			57,3 cm	360 €
Hasta 90 cm	354 €				
Hasta 100 cm	370 €				

Importante: para no paralizar su pedido detalle **medida de hueco**, medida puertas P1 y P2 y medida fijos frontales NA603 16 a medida o standard

Como calcular sus **FIJOS FRONTALES NA603 (F1 Y F2)**

A la **Medida de Hueco** debe descontar la medida de las puertas P1 y P2 y los imanes de cierre total **2,0 cm**. Como resultado le da la medida de los fijos Ref. NA603 16 (F1 y F2) que necesita, puede elegir las 2 medidas iguales o diferente y también combinar Fijo Frontal a medida o standard, siempre que la medida lo permita.

Ejemplo: Hueco 222 - Puertas P1 y P2 (57,3 x 2) - 2,0 (**105,4 cm medida total para fijos NA603 16**)

Valoración de la Mampara combinando fijo a medida y standard

NA603 16 (F1) a medida de 82,9 (hasta 90 cm) 354 € standard (F2) de 22,5 cm 165 €

Puertas (P1 y P2) de 57,3 cm cada puerta. Importe de las 2 puertas 360 €

PVP 879 € Valor de la mampara

Observaciones: ver **pág. 177** para combinar con **Lateral Fijo** Ref. NA633 16

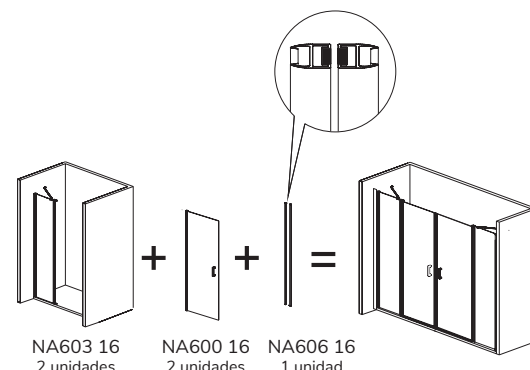
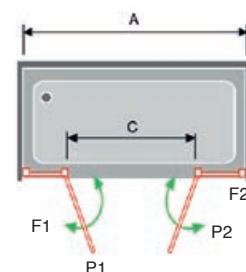

Nardi



Ref. NA515 16

Barras opcionales de sujeción ver pág. 328

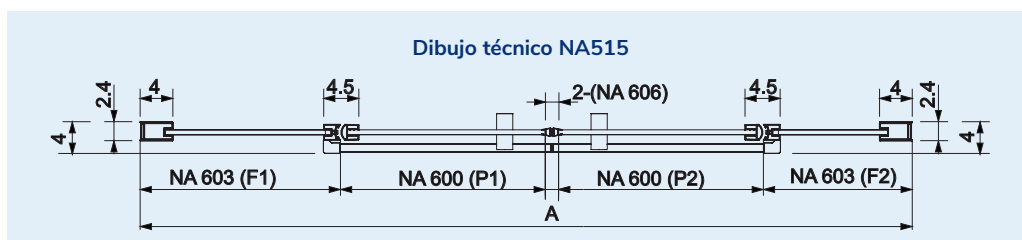

Nardi abatible

FRENTE DE DUCHA FIJO + PUERTA ABATIBLE + LATERAL FIJO

REF. NA508 16 VALOR POR LADO				GUÍA DE CONSULTA TÉCNICA				
Ref. NA508 16	Ancho (A)	Apertura (C)	Transparente PVP	Desarrollo Ver dibujo técnico		Identificación del embalaje		Ref. Identificativa en albaranes y factura
				Fijo F1	Puerta P1	Fijo (NA603)	Puerta (NA600)	
Fijo + Puerta abatible	67,5 - 70,0	41	317 €	22,5	42,3	20	50	NA603 + 600
Fijo + Puerta abatible	72,5 - 75,0	46	323 €	22,5	47,3	20	55	NA603 + 600
Fijo + Puerta abatible	77,5 - 80,0	41	330 €	32,5	42,3	30	50	NA603 + 600
Fijo + Puerta abatible	82,5 - 85,0	46	336 €	32,5	47,3	30	55	NA603 + 600
Fijo + Puerta abatible	87,5 - 90,0	51	343 €	32,5	52,3	30	60	NA603 + 600
Fijo + Puerta abatible	92,5 - 95,0	46	348 €	42,5	47,3	40	55	NA603 + 600
Fijo + Puerta abatible	97,5 - 100	51	355 €	42,5	52,3	40	60	NA603 + 600
Fijo + Puerta abatible	102,5-105	56	361 €	42,5	57,3	40	65	NA603 + 600
Fijo + Puerta abatible	107,5-110	61	367 €	42,5	62,3	40	70	NA603 + 600
Fijo + Puerta abatible	112,5-115	56	373 €	52,5	57,3	50	65	NA603 + 600
Fijo + Puerta abatible	117,5-120	61	379 €	52,5	62,3	50	70	NA603 + 600
Fijo + Puerta abatible	122,5-125	66	385 €	52,5	67,3	50	75	NA603 + 600
Fijo + Puerta abatible	127,5-130	61	392 €	62,5	62,3	60	70	NA603 + 600
Fijo + Puerta abatible	132,5-135	66	398 €	62,5	67,3	60	75	NA603 + 600

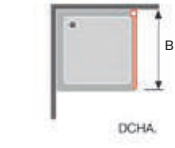
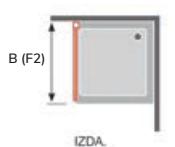
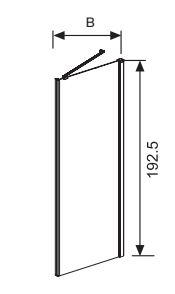
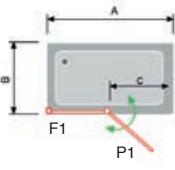
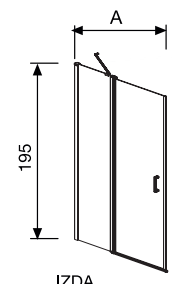

Compensación 2,5 cm

FRENTE DE DUCHA FIJO + PUERTA ABATIBLE + LATERAL FIJO

REF. NA508 16 VALOR POR LADO			GUÍA DE CONSULTA TÉCNICA	
Ref. NA508 16	Ancho (B)	Transparente PVP	Desarrollo Ver dibujo técnico	Ref. Identificativa en albaranes y factura
			Fijo (F2)	Ref.
Lateral fijo	66,5-69	196 €	64	NA623
Lateral fijo	76,5-79	209 €	74	NA623
Lateral fijo	86,5-89	221 €	84	NA623

Compensación 2,5 cm

Ejemplo de pedido: en medida de hueco 129 x 68 cm tiene que pedir según tabla de medida (ancho A 127,5-130) x (B 66,5-69)

LATERAL FIJO A MEDIDA VALOR POR LADO

Ref. NA623 16	Ancho (B)	Transparente PVP
Lateral fijo	Hasta 60	288 €
Lateral fijo	Hasta 70	305 €
Lateral fijo	Hasta 80	321 €
Lateral fijo	Hasta 90	338 €

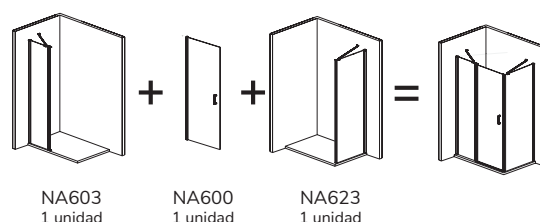

REF. NA508 16 VALOR POR LADO ELIGE MEDIDA DE LA PUERTA STANDARD Y EL FIJO FRONTAL A MEDIDA

Fijo Frontal (F1) A MEDIDA Ref. NA603 16	PVP (P1) 42,3	PVP (P1) 47,3	PVP (P1) 52,3	PVP (P1) 57,3	PVP (P1) 62,3	PVP (P1) 67,3	PVP (P1) 72,3
Hasta 30 cm	406 €	412 €	419 €	425 €	431 €	437 €	443 €
Hasta 40 cm	424 €	430 €	437 €	443 €	449 €	455 €	461 €
Hasta 50 cm	439 €	445 €	452 €	458 €	464 €	470 €	476 €
Hasta 60 cm	457 €	463 €	470 €	476 €	482 €	488 €	494 €
Hasta 70 cm	472 €	478 €	485 €	491 €	497 €	503 €	509 €
Hasta 80 cm	490 €	496 €	503 €	509 €	515 €	521 €	527 €
Hasta 90 cm	506 €	512 €	519 €	525 €	531 €	537 €	543 €
Hasta 100 cm	522 €	528 €	535 €	541 €	547 €	553 €	559 €

Importante: para no paralizar su pedido, detalle medida de hueco y medida Puerta (P1)

Como calcular su **FIJO FRONTAL NA603 (F1) A MEDIDA**

A la **Medida de hueco** debe descontar la medida de la puerta y los imanes de cierre **2,5 cm**. Como resultado le da el fijo que necesita a Medida **Ejemplo: Hueco 109 - Puerta P1 62,3 - 2,5 (44,2 cm Fijo Medida)**

Valor por lado Puerta de 62,3 + **Fijo hasta 50 cm PVP 464 €**

Para valorar la mampara completa debe añadir el PVP del lateral fijo (F2) Ref. NA623 standard o a medida

Observaciones: ver **pág. 177** para combinar con **Lateral Fijo** Ref. NA633



Ref. NA508 16

Barras opcionales de sujeción ver pág. 328

INFORMACION: OPCIONES PLATOS ENRASADOS

Opción 1

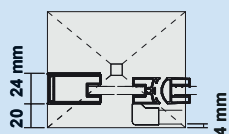

Instalación convencional

Pedir la mampara según indicamos en la tabla de la tarifa Ancho (A) y Ancho (B)

Opción 2

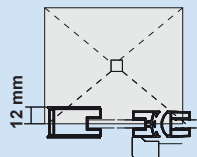

Instalación con cristal en la unión del plato

Pedir la mampara según indicamos en la tabla de la tarifa Ancho (A) y Ancho (B) Sumando a la medida de hueco los cm de cada lado **marcados en rojo** del Dibujo Técnico NA508

Dibujo técnico NA508

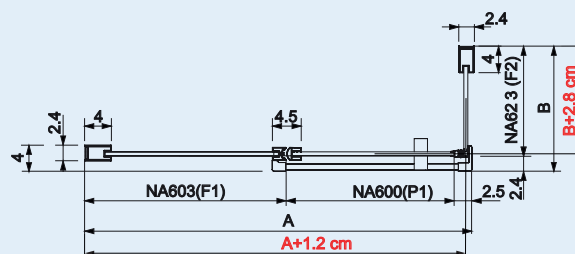

Importante: al hacer su pedido debe tener en cuenta como va a instalar la mampara



Nardi abatible

FRENTE DE DUCHA FIJO + PUERTA ABATIBLE + FIJO DE 20 CM

REF. NA517 16 VALOR MAMPARA				GUÍA DE CONSULTA TÉCNICA						Ref. Identificativa en albaranes y factura
				Desarrollo Ver dibujo técnico			Identificación del embalaje			
Ref.	Ancho (A)	Apertura (C)	Transparente PVP	Fijo F1	Puerta P1	Fijo F2	Fijo 1 (NA603)	Puerta 1 (NA600)	Fijo 2 (NA613)	Ref.
NA517 16	86-91	41	430 €	22,5	42,3	19	20	50	20	NA603 + 600 + 613
NA517 16	91-96	46	436 €	22,5	47,3	19	20	55	20	NA603 + 600 + 613
NA517 16	96-101	41	443 €	32,5	42,3	19	30	50	20	NA603 + 600 + 613
NA517 16	101-106	46	449 €	32,5	47,3	19	30	55	20	NA603 + 600 + 613
NA517 16	106-111	51	456 €	32,5	52,3	19	30	60	20	NA603 + 600 + 613
NA517 16	111-116	46	461 €	42,5	47,3	19	40	55	20	NA603 + 600 + 613
NA517 16	116-121	51	468 €	42,5	52,3	19	40	60	20	NA603 + 600 + 613
NA517 16	121-126	56	474 €	42,5	57,3	19	40	65	20	NA603 + 600 + 613
NA517 16	126-131	61	480 €	42,5	62,3	19	40	70	20	NA603 + 600 + 613
NA517 16	131-136	56	486 €	52,5	57,3	19	50	65	20	NA603 + 600 + 613
NA517 16	136-141	61	492 €	52,5	62,3	19	50	70	20	NA603 + 600 + 613
NA517 16	141-146	66	498 €	52,5	67,3	19	50	75	20	NA603 + 600 + 613
NA517 16	146-151	61	505 €	62,5	62,3	19	60	70	20	NA603 + 600 + 613
NA517 16	151-156	66	511 €	62,5	67,3	19	60	75	20	NA603 + 600 + 613

Compensación 5 cm

FRENTE DE DUCHA FIJO + PUERTA ABATIBLE + FIJO DE 40 CM

REF. NA517 16 VALOR MAMPARA				GUÍA DE CONSULTA TÉCNICA						Ref. Identificativa en albaranes y factura
				Desarrollo Ver dibujo técnico			Identificación del embalaje			
Ref.	Ancho (A)	Apertura (C)	Transparente PVP	Fijo F1	Puerta P1	Fijo F2	Fijo 1 (NA603)	Puerta 1 (NA600)	Fijo 2 (NA613)	Ref.
NA517 16	106-111	41	456 €	22,5	42,3	39	20	50	40	NA603 + 600 + 613
NA517 16	111-116	46	462 €	22,5	47,3	39	20	55	40	NA603 + 600 + 613
NA517 16	116-121	41	469 €	32,5	43,3	39	30	50	40	NA603 + 600 + 613
NA517 16	121-126	46	475 €	32,5	47,3	39	30	55	40	NA603 + 600 + 613
NA517 16	126-131	51	482 €	32,5	52,3	39	30	60	40	NA603 + 600 + 613
NA517 16	131-136	46	487 €	42,5	47,3	39	40	55	40	NA603 + 600 + 613
NA517 16	136-141	51	494 €	42,5	52,3	39	40	60	40	NA603 + 600 + 613
NA517 16	141-146	56	500 €	42,5	57,3	39	40	65	40	NA603 + 600 + 613
NA517 16	146-151	61	506 €	42,5	62,3	39	40	70	40	NA603 + 600 + 613
NA517 16	151-156	56	512 €	52,5	57,3	39	50	65	40	NA603 + 600 + 613
NA517 16	156-161	61	518 €	52,5	62,3	39	50	70	40	NA603 + 600 + 613
NA517 16	161-166	66	524 €	52,5	67,3	39	50	75	40	NA603 + 600 + 613
NA517 16	166-171	61	531 €	62,5	62,3	39	60	70	40	NA603 + 600 + 613
NA517 16	171-176	66	537 €	62,5	67,3	39	60	75	40	NA603 + 600 + 613
NA517 16	176-181	71	543 €	62,5	72,3	39	60	80	40	NA603 + 600 + 613

Compensación 5 cm

Ejemplo de pedido: en medida de hueco 107cm con fijo de 40 tiene que pedir según tabla de medida (**ancho A 106-111**)

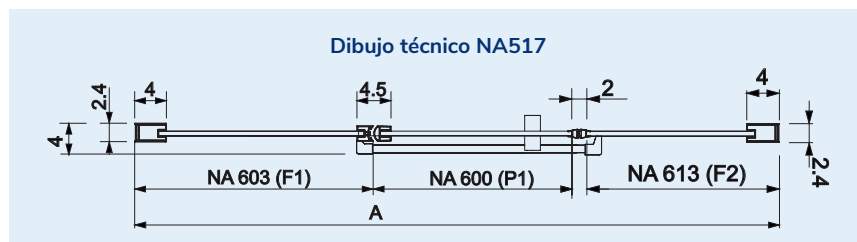
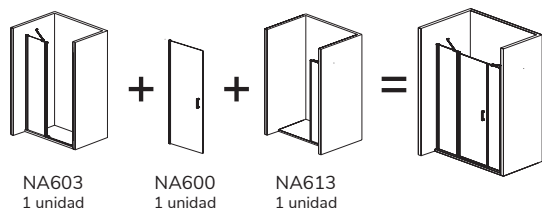

ENTREGA INMEDIATA

ALUMINIO ANODIZADO
plata alto brillo

ALTURA 195 CM

VIDRIO TEMPLADO

REVERSIBLE

SIN PERFILERÍA INFERIOR

EASY CLEAN

Posibilidad de Lateral Fijo

Ref. NA643 (altura 192,5 cm) adaptado al lado fijo del cierre (F2) Pág. 176

Ref. NA633 (altura 195 cm) adaptado al lado fijo de la mampara (F1) Pág. 177



Ref. NA517 16

Barras opcionales de sujeción ver pág. 328

Opción de fijo frontal a medida ver pág. 158-159

FRENTE DE DUCHA FIJO + PUERTA ABATIBLE + FIJO DE 60 CM

REF. NA517 16 VALOR MAMPARA				GUÍA DE CONSULTA TÉCNICA						
				Desarrollo Ver dibujo técnico			Identificación del embalaje			Ref. Identificativa en albaranes y factura
Ref.	Ancho (A)	Apertura (C)	Transparente PVP	Fijo F1	Puerta P1	Fijo F2	Fijo 1 (NA603)	Puerta 1 (NA600)	Fijo 2 (NA613)	Ref.
NA517 16	126-131	41	482 €	22,5	42,3	59	20	50	60	NA603 + 600 + 613
NA517 16	131-136	46	488 €	22,5	47,3	59	20	55	60	NA603 + 600 + 613
NA517 16	136-141	41	495 €	32,5	43,3	59	30	50	60	NA603 + 600 + 613
NA517 16	141-146	46	501 €	32,5	47,3	59	30	55	60	NA603 + 600 + 613
NA517 16	146-151	51	508 €	32,5	52,3	59	30	60	60	NA603 + 600 + 613
NA517 16	151-156	46	513 €	42,5	47,3	59	40	55	60	NA603 + 600 + 613
NA517 16	156-161	51	520 €	42,5	52,3	59	40	60	60	NA603 + 600 + 613
NA517 16	161-166	56	526 €	42,5	57,3	59	40	65	60	NA603 + 600 + 613
NA517 16	166-171	61	532 €	42,5	62,3	59	40	70	60	NA603 + 600 + 613
NA517 16	171-176	56	538 €	52,5	57,3	59	50	65	60	NA603 + 600 + 613
NA517 16	176-181	61	544 €	52,5	62,3	59	50	70	60	NA603 + 600 + 613
NA517 16	181-186	66	550 €	52,5	67,3	59	50	75	60	NA603 + 600 + 613
NA517 16	186-191	61	557 €	62,5	62,3	59	60	70	60	NA603 + 600 + 613
NA517 16	191-196	66	563 €	62,5	67,3	59	60	75	60	NA603 + 600 + 613
NA517 16	196-201	71	569 €	62,5	72,3	59	60	80	60	NA603 + 600 + 613

Compensación 5 cm

Ejemplo de pedido: en medida de hueco 147cm con fijo de 60 tiene que pedir según tabla de medida (ancho A 146-151)

Nardi abatible

REF. NA517 16 VALOR MAMPARA		ELIGE MEDIDA DE PUERTA STANDARD + FIJO DE 20 + FIJO FRONTAL A MEDIDA					
Fijo Frontal (F1) A MEDIDA Ref. NA603 16	PVP (P1+F2) 42,3 + 19	PVP (P1+F2) 47,3 + 19	PVP (P1+F2) 52,3 + 19	PVP (P1+F2) 57,3 + 19	PVP (P1+F2) 62,3 + 19	PVP (P1+F2) 67,3 + 19	PVP (P1+F2) 72,3 + 19
Hasta 30 cm	519 €	525 €	532 €	538 €	544 €	550 €	556 €
Hasta 40 cm	537 €	543 €	550 €	556 €	562 €	568 €	574 €
Hasta 50 cm	552 €	558 €	565 €	571 €	577 €	583 €	589 €
Hasta 60 cm	570 €	576 €	583 €	589 €	595 €	601 €	607 €
Hasta 70 cm	585 €	591 €	598 €	604 €	610 €	616 €	622 €
Hasta 80 cm	603 €	609 €	616 €	622 €	628 €	634 €	640 €
Hasta 90 cm	619 €	626 €	633 €	638 €	644 €	650 €	657 €
Hasta 100 cm	635 €	641 €	648 €	654 €	660 €	666 €	672 €

Importante: para no paralizar su pedido, detalle **medida de hueco, medida de Puerta (P1)** indicando fijo NA613 de 20 cm. Si necesita el fijo NA613 a medida consultar en fábrica

Como calcular su **FIJO FRONTAL NA603 (F1) A MEDIDA**

A la **Medida de hueco** debe descontar la medida de la puerta, la medida del fijo y los imanes de cierre **2,0 cm**. Como resultado le da el fijo que necesita a Medida

Ejemplo: Hueco 120 - Puerta (P1) 52,3 - (F2) 19 cm - 2,0 cm
(46,7 cm Fijo Medida)

Valor de la Mampara

Puerta de 52,3 + Fijo de 19 +
Fijo hasta 50 cm PVP 565 €

REF. NA517 16 VALOR MAMPARA		ELIGE MEDIDA DE PUERTA STANDARD + FIJO DE 40 + FIJO FRONTAL A MEDIDA					
Fijo Frontal (F1) A MEDIDA Ref. NA603 16	PVP (P1+F2) 42,3 + 39	PVP (P1+F2) 47,3 + 39	PVP (P1+F2) 52,3 + 39	PVP (P1+F2) 57,3 + 39	PVP (P1+F2) 62,3 + 39	PVP (P1+F2) 67,3 + 39	PVP (P1+F2) 72,3 + 39
Hasta 30 cm	545 €	551 €	558 €	564 €	570 €	576 €	582 €
Hasta 40 cm	563 €	569 €	576 €	582 €	588 €	594 €	600 €
Hasta 50 cm	578 €	584 €	591 €	597 €	603 €	609 €	615 €
Hasta 60 cm	596 €	602 €	609 €	615 €	621 €	627 €	633 €
Hasta 70 cm	611 €	617 €	624 €	630 €	636 €	642 €	648 €
Hasta 80 cm	629 €	635 €	642 €	648 €	654 €	660 €	666 €
Hasta 90 cm	645 €	651 €	658 €	664 €	670 €	676 €	682 €
Hasta 100 cm	661 €	667 €	674 €	680 €	686 €	692 €	698 €

Importante: para no paralizar su pedido, detalle **medida de hueco, medida de Puerta (P1)** indicando fijo NA613 de 40 cm. Si necesita el fijo NA613 a medida consultar en fábrica

Como calcular su **FIJO FRONTAL NA603 (F1) A MEDIDA**

A la **Medida de hueco** debe descontar la medida de la puerta, la medida del fijo y los imanes de cierre **2,0 cm**. Como resultado le da el fijo que necesita a Medida

Ejemplo: Hueco 120 - Puerta (P1) 52,3 - (F2) 39 cm - 2,0 cm
(26,7 cm Fijo Medida)

Valor de la Mampara

Puerta de 52,3 + Fijo de 39 +
Fijo hasta 30 cm PVP 558 €

REF. NA517 16 VALOR MAMPARA		ELIGE MEDIDA DE PUERTA STANDARD + FIJO DE 60 + FIJO FRONTAL A MEDIDA					
Fijo Frontal (F1) A MEDIDA Ref. NA603 16	PVP (P1+F2) 42,3 + 59	PVP (P1+F2) 47,3 + 59	PVP (P1+F2) 52,3 + 59	PVP (P1+F2) 57,3 + 59	PVP (P1+F2) 62,3 + 59	PVP (P1+F2) 67,3 + 59	PVP (P1+F2) 72,3 + 59
Hasta 30 cm	571 €	577 €	584 €	590 €	596 €	602 €	608 €
Hasta 40 cm	589 €	595 €	602 €	608 €	614 €	620 €	626 €
Hasta 50 cm	604 €	610 €	617 €	623 €	629 €	635 €	641 €
Hasta 60 cm	622 €	628 €	635 €	641 €	647 €	653 €	659 €
Hasta 70 cm	637 €	643 €	650 €	656 €	662 €	668 €	674 €
Hasta 80 cm	655 €	661 €	668 €	674 €	680 €	686 €	692 €
Hasta 90 cm	671 €	677 €	684 €	690 €	696 €	702 €	708 €
Hasta 100 cm	687 €	693 €	700 €	706 €	712 €	718 €	724 €

Importante: para no paralizar su pedido, detalle **medida de hueco, medida de Puerta (P1)** indicando fijo NA613 de 60 cm. Si necesita el fijo NA613 a medida consultar en fábrica

Como calcular su **FIJO FRONTAL NA603 (F1) A MEDIDA**

A la **Medida de hueco** debe descontar la medida de la puerta, la medida del fijo y los imanes de cierre **2,0 cm**. Como resultado le da el fijo que necesita a Medida

Ejemplo: Hueco 140 - Puerta (P1) 52,3 - (F2) 59 cm - 2,0 cm
(26,7 cm Fijo Medida)

Valor de la Mampara

Puerta de 52,3 + Fijo de 59 +
Fijo hasta 30 cm PVP 584 €

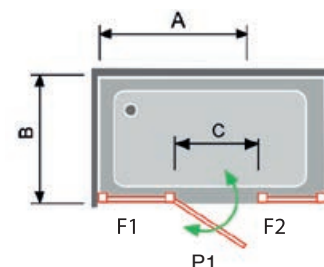

Nardi



Ref. NA517 16

Foto realizada con Barra Opcional Nardi N°2 ver pág. 328

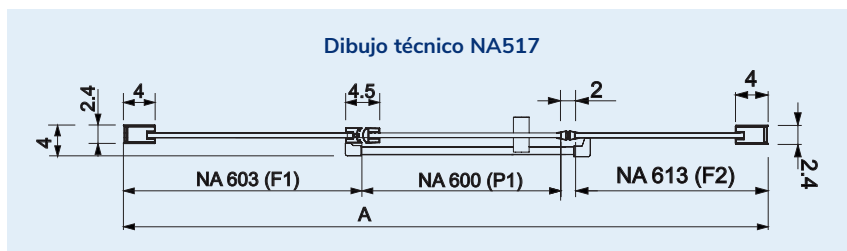
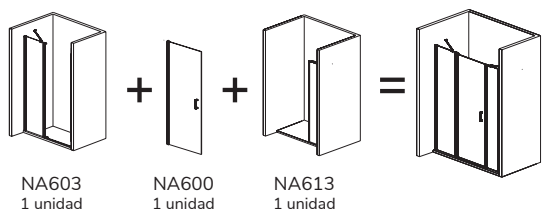

Posibilidad de Lateral Fijo

Ref. NA643 (altura 192,5 cm) adaptado al lado fijo del cierre (F2) Pág. 176

Ref. NA633 (altura 195 cm) adaptado al lado fijo de la mampara (F1) Pág. 177

Nardi



Ref. NA501 16

Nardi abatible

FRENTE DE DUCHA PUERTA ABATIBLE + LATERAL FIJO						
REF. NA507 16 VALOR POR LADO				GUÍA DE CONSULTA TÉCNICA		
Ref.	Ancho (A)	Apertura (C)	Transparente PVP	Desarrollo Ver dibujo técnico	Identificación del embalaje	Ref. Identificativa en albaranes y factura
Ref. NA507 16				Puerta P1	Puerta (NA600)	Ref.
Puerta abatible	52,5-54	46	223 €	47,3	55	NA601 + 600
Puerta abatible	57,5-59	51	230 €	52,3	60	NA601 + 600
Puerta abatible	62,5-64	56	236 €	57,3	65	NA601 + 600
Puerta abatible	67,5-69	61	242 €	62,3	70	NA601 + 600
Puerta abatible	72,5-74	66	248 €	67,3	75	NA601 + 600
Puerta abatible	77,5-79	71	254 €	72,3	80	NA601 + 600

Compensación 1,5 cm

REF. NA507 16 VALOR POR LADO			GUÍA DE CONSULTA TÉCNICA	
Ref.	Ancho (B)	Transparente PVP	Desarrollo Ver dibujo técnico	Ref. Identificativa en albaranes y factura
Ref. NA507 16			Fijo (F1)	Ref.
Lateral fijo	66,5-69	196 €	64	NA623
Lateral fijo	76,5-79	209 €	74	NA623
Lateral fijo	86,5-89	221 €	84	NA623

Compensación 2,5 cm

Ejemplo de pedido: en medida de hueco 63 x 67 cm tiene que pedir según tabla de medida (**ancho A 62,5-64**) x (**B 66,5-69**)

LATERAL FIJO A MEDIDA VALOR POR LADO		
Ref.	Ancho (B)	Transparente PVP
Ref. NA623 16		
Lateral fijo	Hasta 30	239 €
Lateral fijo	Hasta 40	255 €
Lateral fijo	Hasta 50	272 €
Lateral fijo	Hasta 60	288 €
Lateral fijo	Hasta 70	305 €
Lateral fijo	Hasta 80	321 €
Lateral fijo	Hasta 90	338 €
Lateral fijo	Hasta 100	354 €

Importante: para no paralizar su pedido detalle **medida de hueco**

Observaciones: ver **pág. 176** para combinar con **Lateral Fijo** Ref. NA643

Barra opcional de sujeción **pág. 328**

COMPLEMENTO OPCIONAL NARDI		
Ref.	Descripción	PVP
Ref. NA604 16	Perfil suplemento de 15 mm	23 €

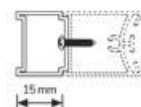

Ref. NA604



Detalle tirador

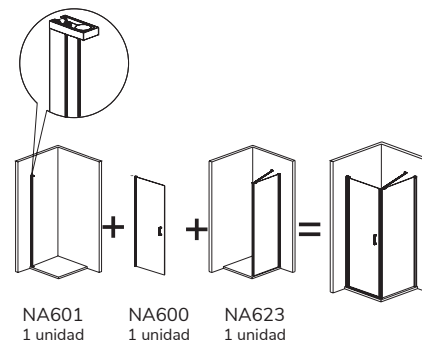
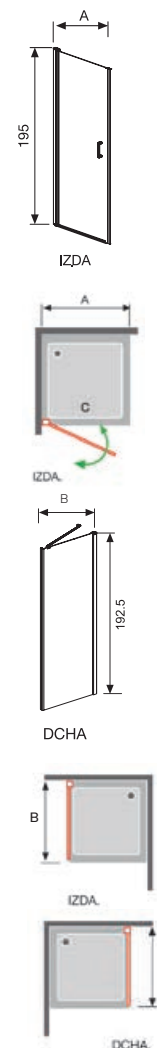

Suplemento para medidas intermedias

Ejemplo: medida de hueco 65 cm acoplar NA604 en **ancho (A)** 62,5-64



Nardi abatible

FRENTE DE DUCHA FIJO + PUERTA ABATIBLE + PERFIL DE CIERRE

REF. NA503 16 VALOR MAMPARA				GUÍA DE CONSULTA TÉCNICA				
Ref.	Ancho (A)	Apertura (C)	Transparente PVP	Desarrollo Ver dibujo técnico		Identificación del embalaje		Ref. Identificativa en albaranes y factura
				Fijo F1	Puerta P1	Fijo 1 (NA603)	Puerta 1 (NA600)	
NA503 16	7 0 - 7 5	41	383 €	22,5	42,3	20	50	NA603 + 600 + 602
NA503 16	7 5 - 8 0	46	389 €	22,5	47,3	20	55	NA603 + 600 + 602
NA503 16	8 0 - 8 5	41	396 €	32,5	42,3	30	50	NA603 + 600 + 602
NA503 16	8 5 - 9 0	46	402 €	32,5	47,3	30	55	NA603 + 600 + 602
NA503 16	9 0 - 9 5	51	409 €	32,5	52,3	30	60	NA603 + 600 + 602
NA503 16	9 5 - 100	46	414 €	42,5	47,3	40	55	NA603 + 600 + 602
NA503 16	100-105	51	421 €	42,5	52,3	40	60	NA603 + 600 + 602
NA503 16	105-110	56	427 €	42,5	57,3	40	65	NA603 + 600 + 602
NA503 16	110-115	61	433 €	42,5	62,3	40	70	NA603 + 600 + 602
NA503 16	115-120	56	439 €	52,5	57,3	50	65	NA603 + 600 + 602
NA503 16	120-125	61	445 €	52,5	62,3	50	70	NA603 + 600 + 602
NA503 16	125-130	56	452 €	62,5	57,3	60	65	NA603 + 600 + 602
NA503 16	130-135	61	458 €	62,5	62,3	60	70	NA603 + 600 + 602
NA503 16	135-140	66	464 €	62,5	67,3	60	75	NA603 + 600 + 602

Compensación 5 cm

Ejemplo de pedido: en medida de hueco 109 cm tiene que pedir según tabla de medida (**ancho A 105-110**)

REF. NA503 16 VALOR MAMPARA		ELIGE MEDIDA DE PUERTA STANDARD Y EL FIJO FRONTAL A MEDIDA					
Fijo Frontal (F1) A MEDIDA Ref. NA603 16	PVP (P1) 42,3	PVP (P1) 47,3	PVP (P1) 52,3	PVP (P1) 57,3	PVP (P1) 62,3	PVP (P1) 67,3	PVP (P1) 72,3
Hasta 30 cm	472 €	478 €	485 €	491 €	497 €	503 €	509 €
Hasta 40 cm	490 €	496 €	503 €	509 €	515 €	521 €	527 €
Hasta 50 cm	505 €	511 €	518 €	524 €	530 €	536 €	542 €
Hasta 60 cm	523 €	529 €	536 €	542 €	548 €	554 €	560 €
Hasta 70 cm	538 €	544 €	551 €	557 €	563 €	569 €	575 €
Hasta 80 cm	556 €	562 €	569 €	575 €	581 €	587 €	593 €
Hasta 90 cm	572 €	578 €	585 €	591 €	597 €	603 €	609 €
Hasta 100 cm	588 €	594 €	601 €	607 €	613 €	619 €	625 €

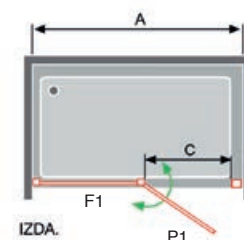

Detalle tirador

Importante: para no paralizar su pedido, detalle **medida de hueco** y **medida Puerta (P1)**

Como calcular su **FIJO FRONTAL NA603 (F1) A MEDIDA**

A la **Medida de hueco** debe descontar medida de la puerta y perfil de cierre **5,2 cm**

Como resultado le da el fijo que necesita a Medida

Ejemplo: Hueco 109 - Puerta P1 67,3 - 5,2 Perfil de cierre (**36,5 cm Fijo Medida**)

Valoración de la Mampara (Puerta de 67,3 + Fijo hasta 40 cm) PVP 521 €

Observaciones: ver **pág. 177** para combinar con **Lateral Fijo Ref. NA633**

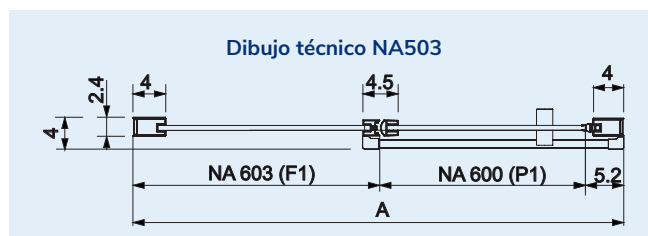
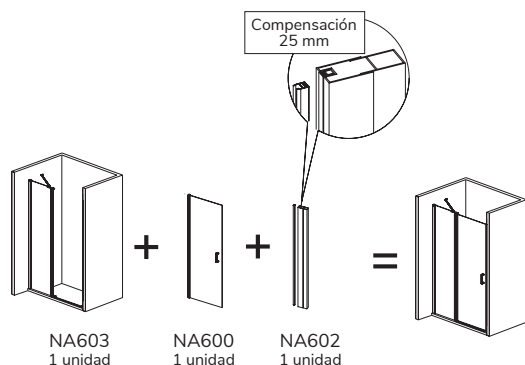

Wardi



Ref. NA503 16

Barras opcionales de sujeción ver pág. 328



Nardi abatible

FRENTE DE DUCHA FIJO + PUERTA ABATIBLE

REF. NA502 16 VALOR MAMPARA				GUÍA DE CONSULTA TÉCNICA				
Ref.	Ancho (A)	Apertura (C)	Transparente PVP	Desarrollo Ver dibujo técnico		Identificación del embalaje		Ref. Identificativa en albranes y factura
				Fijo P1	Puerta P1	Fijo 1 (NA613)	Puerta 1 (NA600)	Ref.
NA502 16	71 - 75	46	336 €	19	47,3	20	55	NA601 + 600 + 613
NA502 16	76 - 80	51	343 €	19	52,3	20	60	NA601 + 600 + 613
NA502 16	81 - 85	56	349 €	19	57,3	20	65	NA601 + 600 + 613
NA502 16	86 - 90	61	355 €	19	62,3	20	70	NA601 + 600 + 613
NA502 16	91 - 95	66	361 €	19	67,3	20	75	NA601 + 600 + 613
NA502 16	96 - 100	71	367 €	19	72,3	20	80	NA601 + 600 + 613
NA502 16	91 - 95	46	362 €	39	47,3	40	55	NA601 + 600 + 613
NA502 16	96 - 100	51	369 €	39	52,3	40	60	NA601 + 600 + 613
NA502 16	101 - 105	56	375 €	39	57,3	40	65	NA601 + 600 + 613
NA502 16	106 - 110	61	381 €	39	62,3	40	70	NA601 + 600 + 613
NA502 16	111 - 115	66	387 €	39	67,3	40	75	NA601 + 600 + 613
NA502 16	116 - 120	71	393 €	39	72,3	40	80	NA601 + 600 + 613
NA502 16	111 - 115	46	388 €	59	47,3	60	55	NA601 + 600 + 613
NA502 16	116 - 120	51	395 €	59	52,3	60	60	NA601 + 600 + 613
NA502 16	121 - 125	56	401 €	59	57,3	60	65	NA601 + 600 + 613
NA502 16	126 - 130	61	407 €	59	62,3	60	70	NA601 + 600 + 613
NA502 16	131 - 135	66	413 €	59	67,3	60	75	NA601 + 600 + 613
NA502 16	136 - 140	71	419 €	59	72,3	60	80	NA601 + 600 + 613

Compensación 4 cm

Ejemplo de pedido: en medida de hueco 74 cm tiene que pedir según tabla de medida (**ancho A 71-75**)

REF. NA502 16 VALOR MAMPARA		ELIGE MEDIDA DE PUERTA STANDARD Y EL FIJO FRONTAL A MEDIDA					
Fijo Frontal (F1) A MEDIDA Ref. NA613 16	PVP (P1) 42,3	PVP (P1) 47,3	PVP (P1) 52,3	PVP (P1) 57,3	PVP (P1) 62,3	PVP (P1) 67,3	PVP (P1) 72,3
Hasta 30 cm	471 €	477 €	484 €	490 €	496 €	502 €	508 €
Hasta 40 cm	489 €	496 €	503 €	509 €	515 €	521 €	527 €
Hasta 50 cm	504 €	511 €	518 €	524 €	530 €	536 €	542 €
Hasta 60 cm	522 €	529 €	536 €	542 €	548 €	554 €	560 €
Hasta 70 cm	537 €	544 €	551 €	557 €	563 €	569 €	575 €
Hasta 80 cm	555 €	562 €	569 €	575 €	581 €	587 €	593 €
Hasta 90 cm	571 €	578 €	585 €	591 €	597 €	603 €	609 €
Hasta 100 cm	587 €	594 €	601 €	607 €	613 €	619 €	625 €

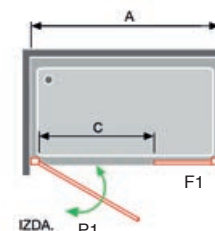

Importante: para no paralizar su pedido, detalle **medida de hueco** y **medida Puerta (P1)**

Como calcular su **FIJO FRONTAL NA613 (F1) A MEDIDA**

A la **Medida de hueco** debe descontar, medida de la puerta, el perfil de giro y los imanes de cierre **4,6 cm**. Como resultado le da el fijo que necesita a Medida

Ejemplo: Hueco 109 - Puerta (P1) 67,3 - 4,6 perfil de giro + imanes de cierre (**37,1 cm Fijo Medida**)

Valoración de la Mampara (Puerta de 67,3 + **Fijo hasta 40 cm**) PVP 520 €

Observaciones: ver **pág. 176** para combinar con **Lateral Fijo** Ref. NA643

COMPLEMENTO OPCIONAL NARDI		
Ref.	Descripción	PVP
NA604 16	Perfil suplemento de 15 mm	23 €

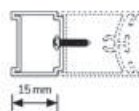

Ref. NA604

Suplemento para medidas intermedias

Ejemplo: medida de hueco 75,5 cm acoplar NA604 en **ancho (A)** 71-75

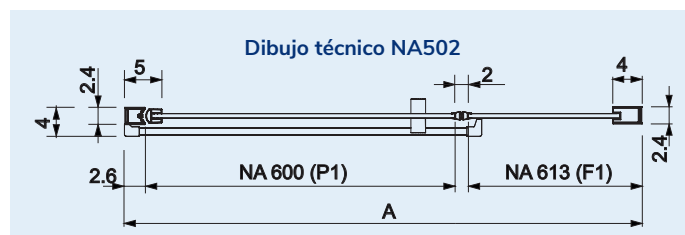
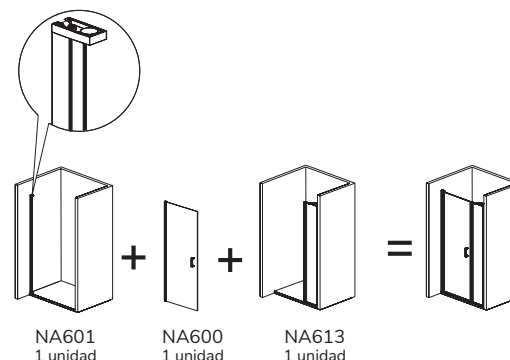

Nardi



Ref. NA502 16

Barras opcionales de sujeción ver pág. 328



Nardi abatible

FRENTE DE DUCHA ABATIBLE + PERFIL DE CIERRE

REF. NA500 16 VALOR MAMPARA				GUÍA DE CONSULTA TÉCNICA		
				Desarrollo Ver dibujo técnico	Identificación del embalaje	Ref. Identificativa en albaranes y factura
Ref.	Ancho (A)	Apertura (C)	Transparente PVP	Puerta P1	Puerta 1 (NA600)	Ref.
NA500 16	55-59	46	289 €	47,3	55	NA601 + 600 + 602
NA500 16	60-64	51	296 €	52,3	60	NA601 + 600 + 602
NA500 16	65-69	56	302 €	57,3	65	NA601 + 600 + 602
NA500 16	70-74	61	308 €	62,3	70	NA601 + 600 + 602
NA500 16	75-79	66	314 €	67,3	75	NA601 + 600 + 602
NA500 16	80-84	71	320 €	72,3	80	NA601 + 600 + 602

Compensación 4 cm

Ejemplo de pedido: en medida de hueco 57cm tiene que pedir según tabla de medida (**ancho A 55-59**)

COMPLEMENTO OPCIONAL NARDI		
Ref.	Descripción	PVP
NA604 16	Perfil suplemento de 15 mm	23 €

Suplemento para medidas intermedias

Ejemplo: medida de hueco 59,5 cm acoplar NA604 en **ancho (A)** 55-59

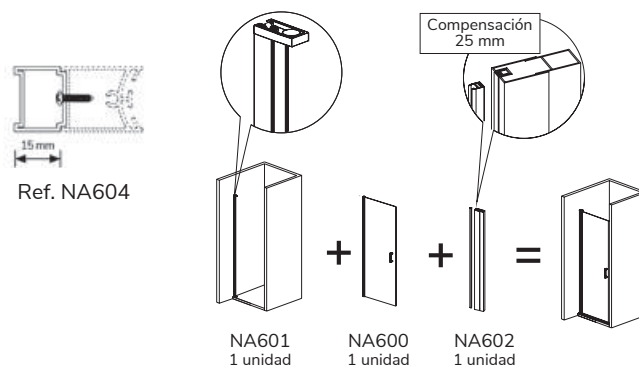

Detalle tirador

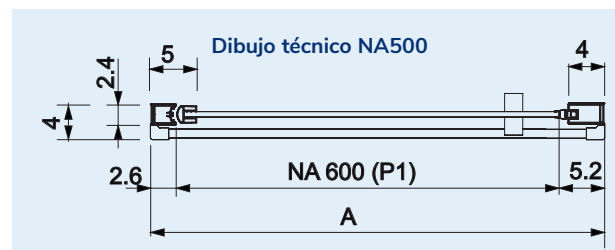
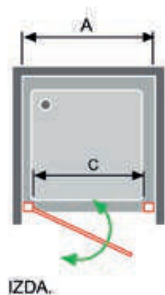

Nardi





Ref. NA500 16

Nardi abatible

FRENTE DE DUCHA 2 FIJOS + 2 PUERTAS ABATIBLES

REF. NA415 16 VALOR MAMPARA				GUÍA DE CONSULTA TÉCNICA								
				Desarrollo Ver dibujo técnico				Identificación del embalaje				Ref. Identificativa en albaranes y factura
Ref.	Ancho (A)	Apertura (C)	Transparente PVP	Fijo F1	Puerta 1 P1	Puerta 2 P2	Fijo F2	Fijo 1 (NA609)	Puerta 1 (NA608)	Puerta 2 (NA608)	Fijo 2 (NA609)	Ref.
NA415 16	101,5-106,5	56	674 €	21,5	27,8	27,8	21,5	20	35	35	20	NA609 (2) + 608 (2) + 606
NA415 16	106,5-111,5	61	679 €	21,5	32,8	27,8	21,5	20	40	35	20	NA609 (2) + 608 (2) + 606
NA415 16	111,5-116,5	66	684 €	21,5	32,8	32,8	21,5	20	40	40	20	NA609 (2) + 608 (2) + 606
NA415 16	116,5-121,5	71	691 €	21,5	37,8	32,8	21,5	20	45	40	20	NA609 (2) + 608 (2) + 606
NA415 16	121,5-126,5	76	698 €	21,5	37,8	37,8	21,5	20	45	45	20	NA609 (2) + 608 (2) + 606
NA415 16	126,5-131,5	81	704 €	21,5	42,8	37,8	21,5	20	50	45	20	NA609 (2) + 608 (2) + 606
NA415 16	131,5-136,5	86	710 €	21,5	42,8	42,8	21,5	20	50	50	20	NA609 (2) + 608 (2) + 606
NA415 16	136,5-141,5	91	717 €	31,5	37,8	32,8	31,5	30	45	40	30	NA609 (2) + 608 (2) + 606
NA415 16	141,5-146,5	96	724 €	31,5	37,8	37,8	31,5	30	45	45	30	NA609 (2) + 608 (2) + 606
NA415 16	146,5-151,5	101	730 €	31,5	42,8	37,8	31,5	30	50	45	30	NA609 (2) + 608 (2) + 606
NA415 16	151,5-156,5	106	736 €	31,5	42,8	42,8	31,5	30	50	50	30	NA609 (2) + 608 (2) + 606
NA415 16	156,5-161,5	111	742 €	31,5	47,8	42,8	31,5	30	55	50	30	NA609 (2) + 608 (2) + 606
NA415 16	161,5-166,5	116	748 €	31,5	47,8	47,8	31,5	30	55	55	30	NA609 (2) + 608 (2) + 606
NA415 16	166,5-171,5	121	754 €	31,5	52,8	47,8	31,5	30	60	55	30	NA609 (2) + 608 (2) + 606
NA415 16	171,5-176,5	126	760 €	31,5	52,8	52,8	31,5	30	60	60	30	NA609 (2) + 608 (2) + 606
NA415 16	176,5-181,5	131	766 €	31,5	57,8	52,8	31,5	30	65	60	30	NA609 (2) + 608 (2) + 606
NA415 16	181,5-186,5	136	774 €	31,5	42,8	42,8	61,5	30	50	50	60	NA609 (2) + 608 (2) + 606
NA415 16	186,5-191,5	141	780 €	31,5	47,8	42,8	61,5	30	55	50	60	NA609 (2) + 608 (2) + 606
NA415 16	191,5-196,5	146	786 €	31,5	47,8	47,8	61,5	30	55	55	60	NA609 (2) + 608 (2) + 606
NA415 16	196,5-201,5	151	792 €	31,5	52,8	47,8	61,5	30	60	55	60	NA609 (2) + 608 (2) + 606
NA415 16	201,5-206,5	156	798 €	31,5	52,8	52,8	61,5	30	60	60	60	NA609 (2) + 608 (2) + 606
NA415 16	206,5-211,5	161	804 €	31,5	52,8	57,8	61,5	30	60	65	60	NA609 (2) + 608 (2) + 606
NA415 16	211,5-216,5	166	810 €	31,5	57,8	57,8	61,5	30	65	65	60	NA609 (2) + 608 (2) + 606

Compensación 5 cm

Ejemplo de pedido: en medida de hueco 152 cm tiene que pedir según tabla de medida (**ancho A 151,5 - 156,5**)

REF. NA415 16 VALOR MAMPARA		ELIGE MEDIDA DE LAS PUERTAS STANDARD Y LOS FIJOS FRONTALES A MEDIDA O COMBÍNALOS CON STANDARD			
Fijo Frontal A MEDIDA 1 Unidad Ref. NA609 16		Fijo Frontal STANDARD 1 Unidad REF. NA609 16		Puertas abatibles STANDARD 2 Unidades Ref. NA608 16 + NA606 16	
Ancho (F1 o F2)	Transparente PVP	Ancho (F1 o F2)	Transparente PVP	Ancho P1 Y P2	Transparente PVP
Hasta 30 cm	226 €	21,5 cm	112 €	27,8 cm	450 €
Hasta 40 cm	242 €	31,5 cm	125 €	32,8 cm	460 €
Hasta 50 cm	259 €	61,5 cm	163 €	37,8 cm	474 €
Hasta 60 cm	275 €			42,8 cm	486 €
Hasta 70 cm	292 €			47,8 cm	498 €
Hasta 80 cm	308 €			52,8 cm	510 €
Hasta 90 cm	319 €			57,8 cm	522 €
Hasta 100 cm	341 €				

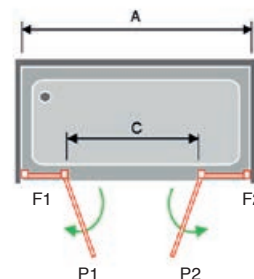

Importante: para no paralizar su pedido, detalle **medida de hueco, medida Puertas (P1) y (P2)** y medida de los Fijos Frontales NA609 a medida o standard

Como calcular sus **FIJOS FRONTALES NA609 (F1 Y F2)**

A la **Medida de Hueco** debe descontar la medida de las puertas P1 y P2 y los imanes de cierre total **3,0 cm**. Como resultado le da la medida de los fijos Ref. NA609 (F1 y F2) que necesita, puede elegir las dos medidas iguales o diferente. Pudiendo combinar fijo a medida y estándar siempre que la medida lo permita.

Ejemplo: Hueco 182 - Puertas P1 y P2 (57,8 x 2) - 3,0 (**63,4 cm MEDIDA TOTAL PARA FIJOS NA609**)

Valoración de la Mampara combinando fijo a medida y standard
NA609 (F1) a medida de 41,9 cm (**hasta 50 cm**) 259 €
 (F2) fijo estándar de 21,5 cm 112 €
 Puertas (P1 y P2) 57,8 cm cada puerta. Importe de las 2 puertas 522 €
PVP 893 € Valor de la mampara

Observaciones: ver **pág. 176** para combinar con **Lateral Fijo** Ref. NA643

Wardia



Ref. NA415 16

Barras opcionales de sujeción ver pág. 328

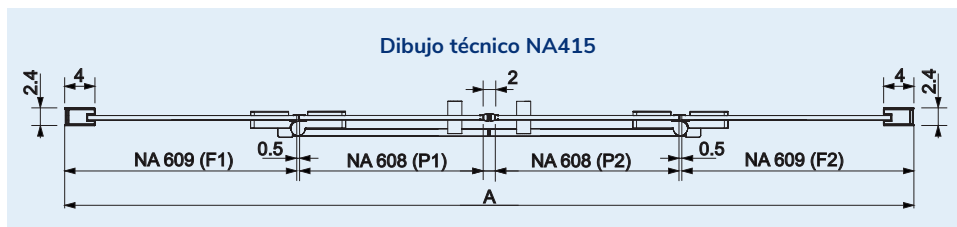
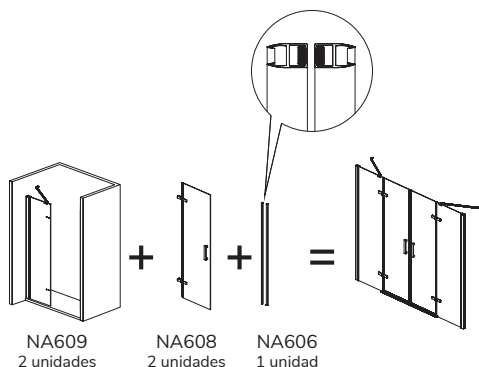

- ENTREGA INMEDIATA
- ALUMINIO ANODIZADO plata alto brillo
- ALTURA 192,5 CM
- VIDRIO TEMPLADO
- REVERSIBLE
- SIN PERFILERÍA INFERIOR
- EASY CLEAN

Nardi abatible

FRENTE DE DUCHA FIJO + PUERTA ABATIBLE + LATERAL FIJO

REF. NA408 16 VALOR POR LADO				GUÍA DE CONSULTA TÉCNICA				
Ref. NA408 16	Ancho (A)	Apertura (C)	Transparente PVP	Desarrollo Ver dibujo técnico		Identificación del embalaje		Ref. Identificativa en albaranes y factura
				Fijo F1	Puerta P1	Fijo (NA609)	Puerta (NA608)	
Fijo + Puerta abatible	65,5-68	33	343 €	29,5	32,8	28	40	NA609 + 608
Fijo + Puerta abatible	67,5-70	43	346 €	21,5	42,8	20	50	NA609 + 608
Fijo + Puerta abatible	70,5-73	38	350 €	29,5	37,8	28	45	NA609 + 608
Fijo + Puerta abatible	72,5-75	38	353 €	31,5	37,8	30	45	NA609 + 608
Fijo + Puerta abatible	75,5-78	43	356 €	29,5	42,8	28	50	NA609 + 608
Fijo + Puerta abatible	77,5-80	43	359 €	31,5	42,8	30	50	NA609 + 608
Fijo + Puerta abatible	80,5-83	48	362 €	29,5	47,8	28	55	NA609 + 608
Fijo + Puerta abatible	82,5-85	58	364 €	21,5	57,8	20	65	NA609 + 608
Fijo + Puerta abatible	85,5-88	53	368 €	29,5	52,8	28	60	NA609 + 608
Fijo + Puerta abatible	87,5-90	53	371 €	31,5	52,8	30	60	NA609 + 608
Fijo + Puerta abatible	90,5-93	58	374 €	29,5	57,8	28	65	NA609 + 608
Fijo + Puerta abatible	92,5-95	58	377 €	31,5	57,8	30	65	NA609 + 608
Fijo + Puerta abatible	95,5-98	63	381 €	29,5	62,8	28	70	NA609 + 608
Fijo + Puerta abatible	97,5-100	63	384 €	31,5	62,8	30	70	NA609 + 608
Fijo + Puerta abatible	100,5-103	68	386 €	29,5	67,8	28	75	NA609 + 608
Fijo + Puerta abatible	102,5-105	68	389 €	31,5	67,8	30	75	NA609 + 608
Fijo + Puerta abatible	105,5-108	73	393 €	29,5	72,8	28	80	NA609 + 608
Fijo + Puerta abatible	107,5-110	73	396 €	31,5	72,8	30	80	NA609 + 608
Fijo + Puerta abatible	110,5-113	43	401 €	64,5	42,8	63	50	NA609 + 608
Fijo + Puerta abatible	112,5-115	48	403 €	61,5	47,8	60	55	NA609 + 608
Fijo + Puerta abatible	115,5-118	48	407 €	64,5	47,8	63	55	NA609 + 608
Fijo + Puerta abatible	117,5-120	53	409 €	61,5	52,8	60	60	NA609 + 608
Fijo + Puerta abatible	120,5-123	53	413 €	64,5	52,8	63	60	NA609 + 608
Fijo + Puerta abatible	122,5-125	58	415 €	61,5	57,8	60	65	NA609 + 608
Fijo + Puerta abatible	125,5-128	58	419 €	64,5	57,8	63	65	NA609 + 608
Fijo + Puerta abatible	127,5-130	63	422 €	61,5	62,8	60	70	NA609 + 608
Fijo + Puerta abatible	130,5-133	63	426 €	64,5	62,8	63	70	NA609 + 608
Fijo + Puerta abatible	132,5-135	68	427 €	61,5	67,8	60	75	NA609 + 608
Fijo + Puerta abatible	135,5-138	68	431 €	64,5	67,8	63	75	NA609 + 608
Fijo + Puerta abatible	137,5-140	73	434 €	61,5	72,8	60	80	NA609 + 608

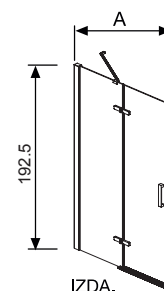

Compensación 2,5 cm **Importante:** para no paralizar su pedido indique a que lado del plato (**dcha. o izda.**) va anclado el lado fijo de la mampara

REF. NA408 16 VALOR POR LADO			GUÍA DE CONSULTA TÉCNICA	
Ref. NA408 16	Ancho (B)	Transparente PVP	Desarrollo Ver dibujo técnico	Ref. Identificativa en albaranes y factura
			Fijo (F2)	Ref.
Lateral fijo	66,5-69	196 €	64	NA623
Lateral fijo	76,5-79	209 €	74	NA623
Lateral fijo	86,5-89	221 €	84	NA623

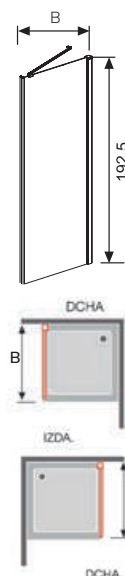

Ejemplo de pedido: en media de hueco 129 x 68 cm tiene que pedir según tabla de medida (**ancho A 127,5-130**) x (**B 66,5-69**)

LATERAL FIJO A MEDIDA VALOR POR LADO		
Ref. NA623 16	Ancho (B)	Transparente PVP
Lateral fijo	hasta 60	288 €
Lateral fijo	hasta 70	305 €
Lateral fijo	hasta 80	321 €
Lateral fijo	hasta 90	338 €

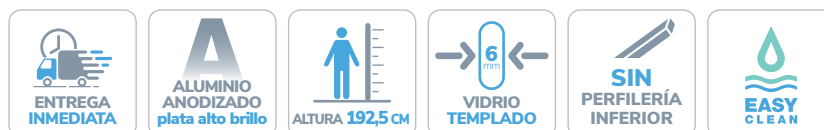
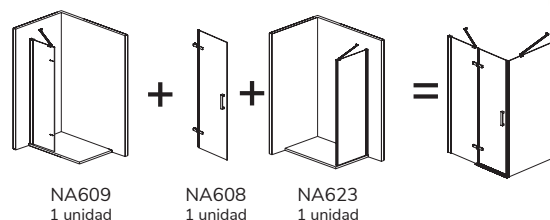



Barras opcionales de sujeción ver pág. 328

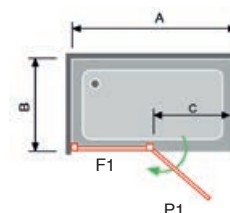

REF. NA408 16 ELIGE MEDIDA DE LA PUERTA STANDARD Y EL FIJO FRONTAL A MEDIDA
VALOR POR LADO

Fijo Frontal (F1) A MEDIDA Ref. NA609 16	PVP (P1) 32,8	PVP (P1) 37,8	PVP (P1) 42,8	PVP (P1) 47,8	PVP (P1) 52,8	PVP (P1) 57,8	PVP (P1) 62,8	PVP (P1) 67,8	PVP (P1) 72,8
Hasta 30 cm	447 €	454 €	460 €	466 €	472 €	478 €	485 €	490 €	497 €
Hasta 40 cm	463 €	470 €	476 €	482 €	488 €	494 €	501 €	506 €	513 €
Hasta 50 cm	480 €	487 €	493 €	499 €	505 €	511 €	518 €	523 €	530 €
Hasta 60 cm	496 €	503 €	509 €	515 €	521 €	527 €	534 €	539 €	546 €
Hasta 70 cm	513 €	520 €	526 €	532 €	538 €	544 €	551 €	556 €	563 €
Hasta 80 cm	529 €	536 €	542 €	548 €	554 €	560 €	567 €	572 €	579 €
Hasta 90 cm	546 €	553 €	559 €	565 €	571 €	577 €	584 €	589 €	596 €
Hasta 100 cm	562 €	569 €	575 €	581 €	587 €	593 €	600 €	605 €	612 €

Importante: para no paralizar su pedido, detalle **medida de hueco** y **medida Puerta (P1)** indicando dcha o izda donde va anclado el fijo frontal NA609

Como calcular su **FIJO FRONTAL NA609 (F1) A MEDIDA**

A la **Medida de hueco** debe descontar la medida de la puerta y los imanes de cierre **2,5 cm**. Como resultado le da el fijo que necesita a Medida
Ejemplo: Hueco 109 - Puerta P1 62,8 - 2,5 cm (43,7 cm Fijo Medida)

Valor por lado Puerta de 62,8 + **Fijo 43,7 cm (hasta 50 cm) PVP 518 €**
 Para valorar la mampara completa debe añadir el PVP del lateral fijo (F2)
 Ref. NA623 estándar o a medida

Observaciones: ver pág. 176 para combinar con **Lateral Fijo** Ref. NA643

INFORMACION: OPCIONES PLATOS ENRASADOS	
<p>Opción 1</p>	<p>Instalación convencional</p> <p>Pedir la mampara según indicamos en la tabla de la tarifa Ancho (A) y Ancho (B)</p>
<p>Opción 2</p>	<p>Instalación con cristal en la unión del plato</p> <p>Pedir la mampara según indicamos en la tabla de la tarifa Ancho (A) y Ancho (B) Sumando a la medida de hueco los cm de cada lado marcados en rojo del Dibujo Técnico NA408</p>

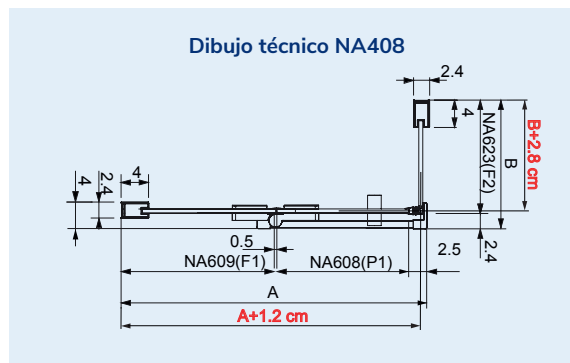

Importante: al hacer su pedido debe tener en cuenta como va a instalar la mampara

Nardi abatible

FRENTE DE DUCHA FIJO + PUERTA ABATIBLE + PERFIL DE CIERRE

REF. NA403 16 VALOR MAMPARA				GUÍA DE CONSULTA TÉCNICA				
Ref.	Ancho (A)	Apertura (C)	Transparente PVP	Desarrollo Ver dibujo técnico		Identificación del embalaje		Ref. Identificativa en albaranes y factura
				Fijo F1	Puerta P1	Fijo 1 (NA609)	Puerta 1 (NA608)	
NA403 16	70 - 75	43	412 €	21,5	42,8	20	50	NA609 + 608 + 602
NA403 16	75 - 80	48	418 €	21,5	47,8	20	55	NA609 + 608 + 602
NA403 16	80 - 85	53	424 €	21,5	52,8	20	60	NA609 + 608 + 602
NA403 16	85 - 90	48	431 €	31,5	47,8	30	55	NA609 + 608 + 602
NA403 16	90 - 95	53	437 €	31,5	52,8	30	60	NA609 + 608 + 602
NA403 16	95 - 100	58	443 €	31,5	57,8	30	65	NA609 + 608 + 602
NA403 16	100-105	63	450 €	31,5	62,8	30	70	NA609 + 608 + 602
NA403 16	105-110	68	455 €	31,5	67,8	30	75	NA609 + 608 + 602
NA403 16	110-115	73	462 €	31,5	72,8	30	80	NA609 + 608 + 602
NA403 16	115-120	48	469 €	61,5	47,8	60	55	NA609 + 608 + 602
NA403 16	120-125	53	475 €	61,5	52,8	60	60	NA609 + 608 + 602
NA403 16	125-130	58	481 €	61,5	57,8	60	65	NA609 + 608 + 602
NA403 16	130-135	63	488 €	61,5	62,8	60	70	NA609 + 608 + 602
NA403 16	135-140	68	493 €	61,5	67,8	60	75	NA609 + 608 + 602
NA403 16	140-145	73	500 €	61,5	72,8	60	80	NA609 + 608 + 602

Compensación 5 cm

Importante: para no paralizar su pedido indique a que lado del plato (**dcha. o izda.**) va anclado el lado fijo de la mampara

Ejemplo de pedido: en medida de hueco 126 cm tiene que pedir según tabla de medida (**ancho A 125-130**)

REF. NA403 16 VALOR MAMPARA		ELIGE MEDIDA DE LA PUERTA STANDARD Y EL FIJO FRONTAL A MEDIDA					
Fijo Frontal (F1) A MEDIDA Ref. NA609 16	PVP (P1) 42,8	PVP (P1) 47,8	PVP (P1) 52,8	PVP (P1) 57,8	PVP (P1) 62,8	PVP (P1) 67,8	PVP (P1) 72,8
Hasta 30 cm	526 €	532 €	538 €	544 €	551 €	556 €	563 €
Hasta 40 cm	542 €	548 €	554 €	560 €	567 €	572 €	579 €
Hasta 50 cm	559 €	565 €	571 €	577 €	584 €	589 €	596 €
Hasta 60 cm	575 €	581 €	587 €	593 €	600 €	605 €	612 €
Hasta 70 cm	592 €	598 €	604 €	610 €	617 €	622 €	629 €
Hasta 80 cm	608 €	614 €	620 €	626 €	633 €	638 €	645 €
Hasta 90 cm	625 €	631 €	637 €	643 €	650 €	655 €	662 €
Hasta 100 cm	641 €	647 €	653 €	659 €	666 €	671 €	678 €

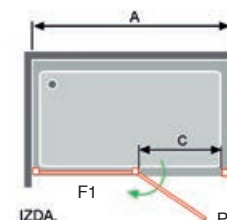

Importante: para no paralizar su pedido, detalle **medida de hueco** y **medida Puerta (P1)**, indicando a que lado dcha. o izda. va anclado el fijo frontal de la mampara Ref. NA609

Como calcular su **FIJO FRONTAL NA609 (F1) A MEDIDA**

A la **Medida de hueco** debe descontar la medida de la puerta y el perfil de cierre **5,2 cm**.

Como resultado le da el fijo que necesita a Medida

Ejemplo: Hueco 109 -Puerta P1 62,8 - 5,2 perfil de cierre (**41,0 cm Fijo Medida**)

Valoración de la Mampara (Puerta de 62,8 + Fijo hasta 50 cm) PVP 584 €

Observaciones: ver **pág. 176** para combinar con **Lateral Fijo** Ref. NA643

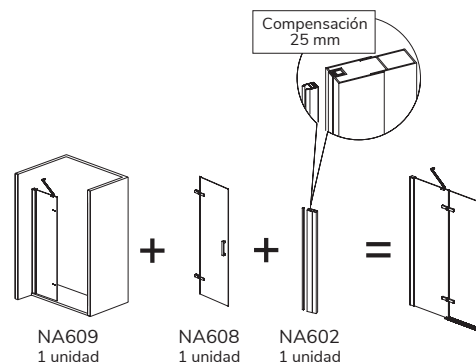
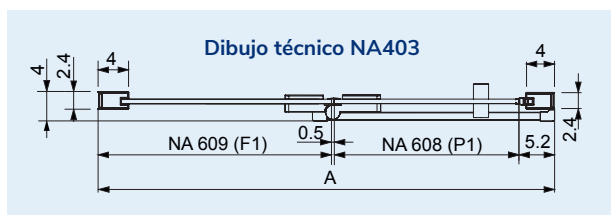

Nardi



Ref. NA403 16

Barras opcionales de sujeción ver pág. 328



Nardi Lateral Fijo Ref. NA643 16

para combinar exclusivamente en los modelos:

NA403 16 NA408 16 NA415 16 NA502 16 NA507 16 NA517 16

Importante: el lateral fijo Ref. NA643 16 (**panel sombreado del esquema**) solo se puede adaptar en el lado fijo de la mampara, según detallamos en el dibujo

Esquema de posibilidades

Abatible con bisagra

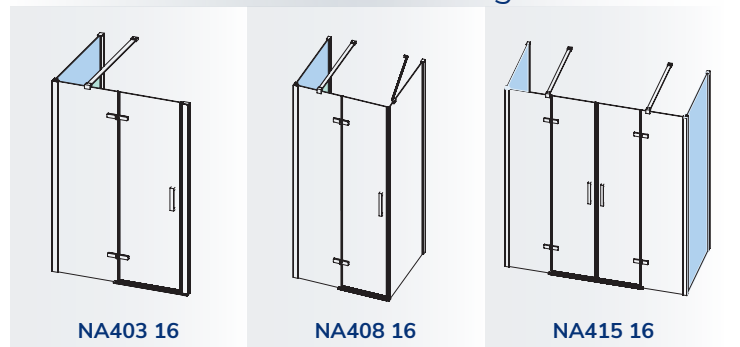

Abatible con perfil

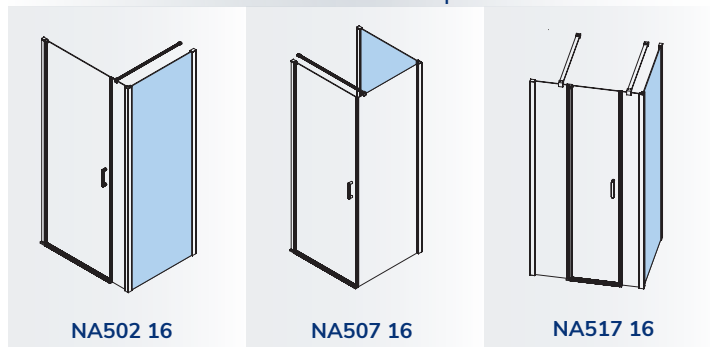

LATERAL FIJO (STANDARD)

Ref.	Ancho (B)	Transparente PVP	Desarrollo Ver dibujo técnico	
			Fijo (F1)	
NA643 16	66,5-69	196 €	65	
NA643 16	76,5-79	209 €	75	
NA643 16	86,5-89	221 €	85	

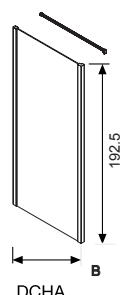

LATERAL FIJO (A MEDIDA)

Ref.	Ancho (B)	Transparente PVP
NA643 16	Hasta 30	270 €
NA643 16	Hasta 40	286 €
NA643 16	Hasta 50	303 €
NA643 16	Hasta 60	319 €
NA643 16	Hasta 70	336 €
NA643 16	Hasta 80	352 €
NA643 16	Hasta 90	369 €
NA643 16	Hasta 100	385 €

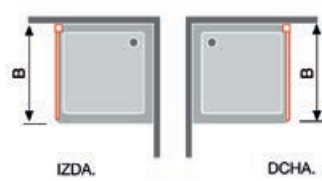

Importante: para no paralizar su pedido detalle **medida de hueco**

INFORMACION: OPCIONES PLATOS ENRASADOS

Opción 1	Instalación convencional
	Pedir la mampara según indicamos en la tabla de la tarifa Ancho (A) y Ancho (B)
Opción 2	Instalación con cristal en la unión del plato
	Pedir la mampara según indicamos en la tabla de la tarifa Ancho (A) y Ancho (B) Sumando a la medida de hueco los cm de cada lado marcados en rojo del Dibujo Técnico NA643

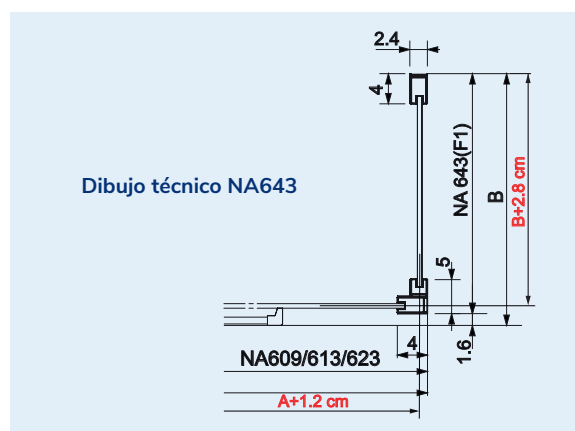

Importante: al hacer su pedido debe tener en cuenta como va a instalar la mampara

Observaciones: barras opcionales de sujeción ver pág. 328

ENTREGA INMEDIATA	ALUMINIO ANODIZADO plata alto brillo	ALTURA 192,5 CM	VIDRIO TEMPLADO	REVERSIBLE	SIN PERFILERÍA INFERIOR	EASY CLEAN
-------------------	--------------------------------------	-----------------	-----------------	------------	-------------------------	------------

Nardi Lateral Fijo Ref. NA633 16

para combinar exclusivamente en los modelos:

NA503 16 NA508 16 NA515 16 NA517 16

Importante: el lateral fijo Ref. NA633 16 (**panel sombreado del esquema**) solo se puede adaptar en el lado fijo de la mampara, según detallamos en el dibujo

Esquema de posibilidades

Abatible con perfil

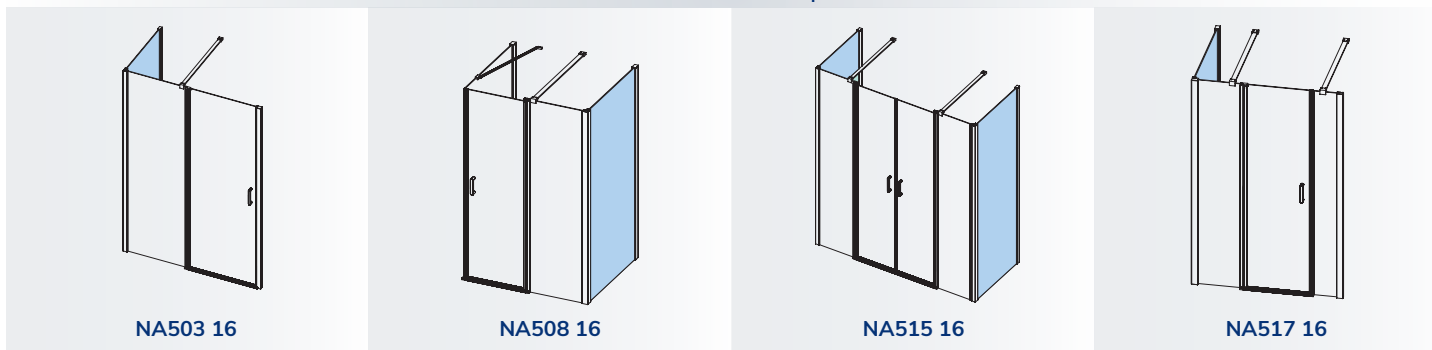

LATERAL FIJO (STANDARD)			
			Desarrollo Ver dibujo técnico
Ref.	Ancho (B)	Transparente PVP	Fijo (F1)
NA633 16	66,5-69	213 €	65
NA633 16	76,5-79	239 €	75
NA633 16	86,5-89	244 €	85

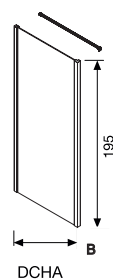

LATERAL FIJO (A MEDIDA)		
Ref.	Ancho (B)	Transparente PVP
NA633 16	Hasta 30	270 €
NA633 16	Hasta 40	286 €
NA633 16	Hasta 50	303 €
NA633 16	Hasta 60	319 €
NA633 16	Hasta 70	336 €
NA633 16	Hasta 80	352 €
NA633 16	Hasta 90	369 €
NA633 16	Hasta 100	385 €

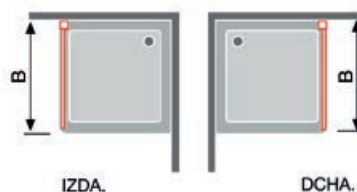

Importante: para no paralizar su pedido detalle **medida de hueco**

INFORMACION: OPCIONES PLATOS ENRASADOS

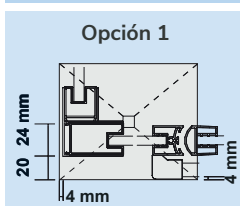

Instalación convencional

Pedir la mampara según indicamos en la tabla de la tarifa Ancho (A) y Ancho (B)

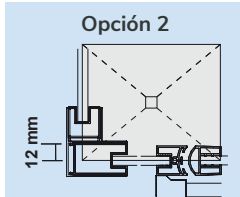

Instalación con cristal en la unión del plato

Pedir la mampara según indicamos en la tabla de la tarifa Ancho (A) y Ancho (B) Sumando a la medida de hueco los cm de cada lado **marcados en rojo** del Dibujo Técnico NA633

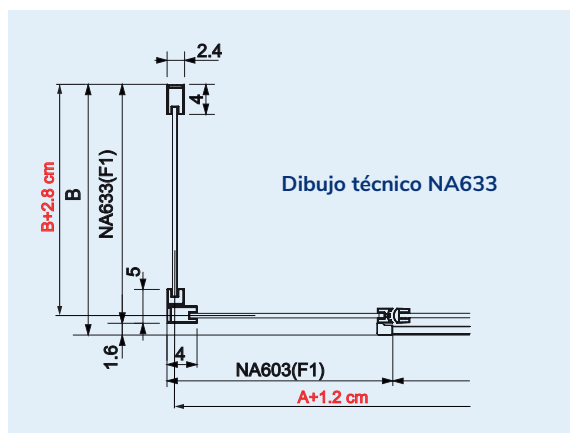

Importante: al hacer su pedido debe tener en cuenta como va a instalar la mampara

Observaciones: barras opcionales de sujeción ver pág. 328



Angular

DE DUCHA

Angular DE DUCHA

PERFIL PLATA ALTO BRILLO

Abatibles

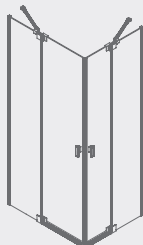

Sula
REF. SL603 + SL603
pág 181

Plato ducha desde 67 x 67
hasta 127 x 127 cm

Plegable + Corredera para espacios reducidos

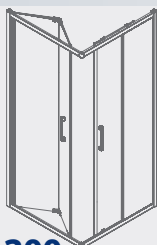

Serie 300
REF. TR705 + TR707
pág 182

Lado Plegable desde 63 - 89 cm
Lado Corredera desde 67 - 99 cm

Correderas

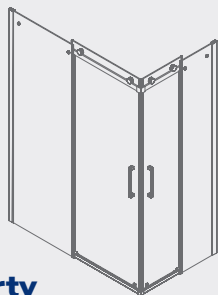

Liberty
REF. LI105 - pág 184
Fabricación a medida

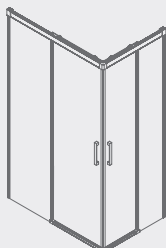

Glasé
REF. GS607 + GS607
pág 186

Plato Ducha desde 80 x 70
hasta 140 x 100 cm

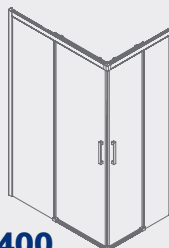

Serie 400
REF. CU607 + CU607
pág 188

Plato de Ducha desde 90 x 70
hasta 135 x 100 cm

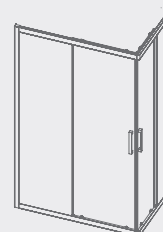

Serie 300
REF. TR607 + TR607
pág 190

Plato de Ducha desde
90 x 70 hasta 140 x 90 cm

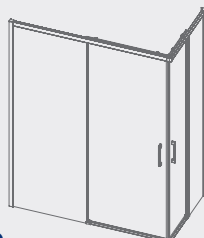

Yoko
REF. YK607 + YK607
pág 192

Plato de Ducha desde 80 x 70
hasta 140 x 90 cm

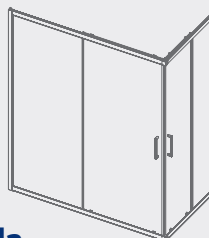

Bel-la
REF. BL607 + BL607
pág 194

Plato de Ducha desde 80 x 70
hasta 140 x 90 cm

SERIE Nardi

PERFIL PLATA ALTO BRILLO

Abatibles con perfil

→ 6 mm ←
VIDRIO
TEMPLADO

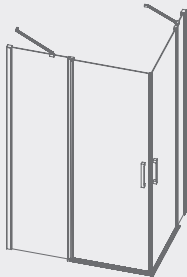

REF. NA505 - pág 196

Ancho desde 66,5-66,5 hasta
139-139 cm

→ 6 mm ←
VIDRIO
TEMPLADO

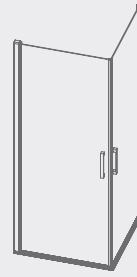

REF. NA506 - pág 198

Ancho desde 54-54 hasta
80,5 - 80,5 cm

Abatibles con bisagras

→ 6 mm ←
VIDRIO
TEMPLADO

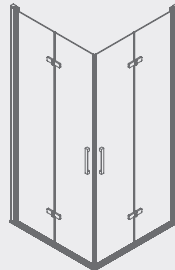

REF. NA306 - pág 200

Ancho desde 64-64
hasta 95,5-95,5 cm

→ 6 mm ←
VIDRIO
TEMPLADO

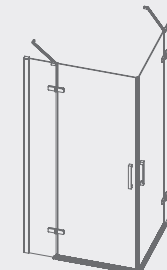

REF. NA405 - pág 202

Ancho desde 64-64
hasta 101,5-101,5 cm

→ 6 mm ←
VIDRIO
TEMPLADO

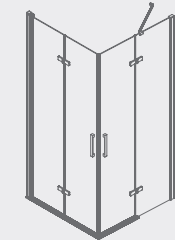

REF. NA325 - pág 204

Lado plegable de 64 hasta 95,5 cm
Lado Fijo + Abatible
de 64 hasta 101,5 cm

→ 6 mm ←
VIDRIO
TEMPLADO

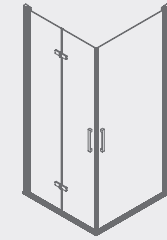

REF. NA305 - pág 206

Lado plegable de 64 hasta 95,5 cm
Lado Abatible
de 54 hasta 80,5 cm

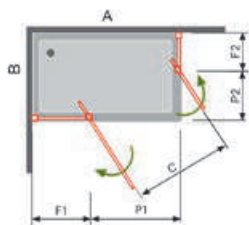

Dibujo técnico

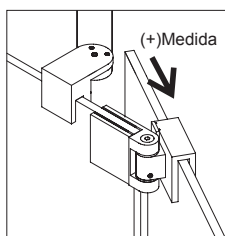
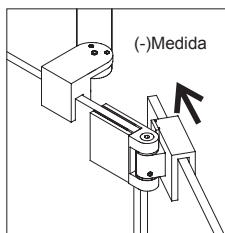

Sistema de compensación

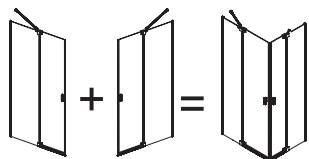

SL603 SL603



Ref. SL603 16 + SL603 16

ANGULAR DE DUCHA 2 FIJOS + 2 PUERTAS ABATIBLES

Ref.	Plato de ducha	Ancho A	Fondo B	F1	F2	Apertura (C)	Transparente PVP
SL603 16 + SL603 16	80 x 70	67-82	67-82	20,0	20,0	72,0	754 €
SL603 16 + SL603 16	90 x 70	82-97	67-82	28,5	20,0	73,5	779 €
SL603 16 + SL603 16	100 x 70	97-112	67-82	43,5	20,0	69,5	800 €
SL603 16 + SL603 16	120 x 70	112-127	67-82	58,5	20,0	73,5	823 €
SL603 16 + SL603 16	80 x 80	67-82	67-82	20,0	20,0	78,0	755 €
SL603 16 + SL603 16	90 x 80	82-97	67-82	28,5	20,0	79,5	779 €
SL603 16 + SL603 16	100 x 80	97-112	67-82	43,5	20,0	76,5	800 €
SL603 16 + SL603 16	120 x 80	112-127	67-82	58,5	20,0	79,5	823 €
SL603 16 + SL603 16	90 x 90	82-97	82-97	28,5	28,5	80,5	804 €
SL603 16 + SL603 16	100 x 90	97-112	82-97	43,5	28,5	77,5	825 €
SL603 16 + SL603 16	120 x 90	112-127	82-97	58,5	28,5	80,5	848 €
SL603 16 + SL603 16	100 x 100	97-112	97-112	43,5	43,5	74,0	846 €
SL603 16 + SL603 16	120 x 100	112-127	97-112	58,5	43,5	77,5	869 €
SL603 16 + SL603 16	120 x 120	112-127	112-127	58,5	58,5	81,5	892 €

Compensación 15 cm



S300

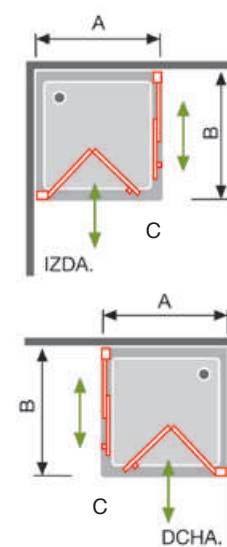
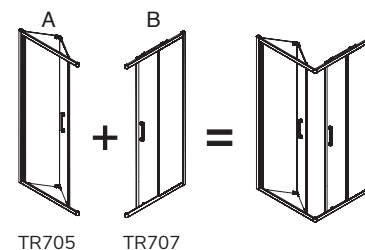

ANGULAR DE DUCHA PLEGABLE + CORREDERA

Ref.	Plato de ducha	Ancho (A-B)	Apertura (C)	Transparente PVP	Decorado Bali PVP
TR705 16 + TR707 16	65x70	63-65 x 67-69	45,5	562 €	618 €
TR705 16 + TR707 16	65x80	63-65 x 77-79	48,0	574 €	638 €
TR705 16 + TR707 16	65x90	63-65 x 87-89	50,5	586 €	656 €
TR705 16 + TR707 16	65x100	63-65 x 97-99	53,5	598 €	675 €
TR705 16 + TR707 16	70x70	67-69 x 67-69	49,5	636 €	733 €
TR705 16 + TR707 16	70x80	67-69 x 77-79	52,0	648 €	753 €
TR705 16 + TR707 16	70x90	67-69 x 87-89	54,5	660 €	771 €
TR705 16 + TR707 16	70x100	67-69 x 97-99	57,5	672 €	790 €
TR705 16 + TR707 16	75x70	72-74 x 67-69	54,0	643 €	743 €
TR705 16 + TR707 16	75x80	72-74 x 77-79	56,0	655 €	763 €
TR705 16 + TR707 16	75x90	72-74 x 87-89	58,5	667 €	781 €
TR705 16 + TR707 16	75x100	72-74 x 97-99	61,5	679 €	800 €
TR705 16 + TR707 16	80x70	77-79 x 67-69	58,5	648 €	753 €
TR705 16 + TR707 16	80x80	77-79 x 77-79	60,5	660 €	773 €
TR705 16 + TR707 16	80x90	77-79 x 87-89	63,0	672 €	791 €
TR705 16 + TR707 16	80x100	77-79 x 97-99	65,5	684 €	810 €
TR705 16 + TR707 16	90x70	87-89 x 67-69	68,0	661 €	773 €
TR705 16 + TR707 16	90x80	87-89 x 77-79	69,5	673 €	793 €
TR705 16 + TR707 16	90x90	87-89 x 87-89	72,0	685 €	811 €
TR705 16 + TR707 16	90x100	87-89 x 97-99	74,0	697 €	830 €

Observaciones: Ref. TR705 Lado Plegable (A) Ref. TR707 lado corredera (B)

Mampara para espacios reducidos



S300



ANGULAR DE DUCHA

Ref. TR705 16 + TR707 16 Decorado Bali

ANGULAR DE DUCHA 2 FIJOS + 2 PUERTAS CORREDERAS			
Ref.	Ancho (A + B)	Transparente PVP	Decorado PVP
LI105 12	Hasta 150	757 €	928 €
LI105 12	Hasta 160	777 €	948 €
LI105 12	Hasta 170	796 €	968 €
LI105 12	Hasta 180	816 €	988 €
LI105 12	Hasta 190	836 €	1.008 €
LI105 12	Hasta 200	856 €	1.027 €
LI105 12	Hasta 210	876 €	1.047 €
LI105 12	Hasta 220	895 €	1.067 €
LI105 12	Hasta 230	915 €	1.087 €

Importante: para no paralizar su pedido detalle **medida de hueco**, indicando a que lado del plato (**dcha. o izda.**) corresponde cada medida

Medida máxima de fabricación por lado **140 cm**

Medida mínima de fabricación por lado **66 cm**

Combinación mínima 80 x 70 (apertura de 36 cm)

Acristamiento (Vidrios Decorados): plazo de envío de 6 a 8 días hábiles. Pág. 321

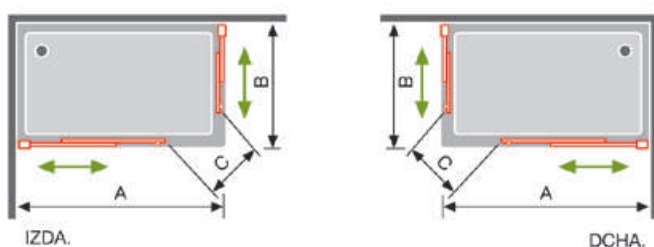

Liberty



FABRICACIÓN A MEDIDA

inox

ACERO INOXIDABLE

A

ALUMINIO ANODIZADO plata alto brillo

ALTURA 195 CM

8 mm

VIDRIO TEMPLADO

LIBERACIÓN de puerta para una fácil limpieza

EASY CLEAN



Ref. LI105 12

ANGULAR DE DUCHA 2 FIJOS + 2 HOJAS CORREDERAS 6 MM

Ref.	Plato de Ducha	Ancho (A)	Fondo (B)	Apertura (C)	Transparente PVP	Decorado Bora PVP
GS607 16 + GS607 16	80 x 70	76-80	66-70	35-40	475 €	No disponible
GS607 16 + GS607 16	90 x 70	86-90	66-70	39-44	485 €	No disponible
GS607 16 + GS607 16	100 x 70	96-100	66-70	43-48	492 €	526 €
GS607 16 + GS607 16	110 x 70	106-110	66-70	47-53	502 €	535 €
GS607 16 + GS607 16	120 x 70	116-120	66-70	52-57	509 €	544 €
GS607 16 + GS607 16	130 x 70	126-130	66-70	56-62	518 €	552 €
GS607 16 + GS607 16	140 x 70	136-140	66-70	61-66	538 €	557 €
GS607 16 + GS607 16	80 x 75	76-80	71-75	37-42	480 €	No disponible
GS607 16 + GS607 16	90 x 75	86-90	71-75	41-46	490 €	No disponible
GS607 16 + GS607 16	100 x 75	96-100	71-75	44-50	497 €	533 €
GS607 16 + GS607 16	110 x 75	106-110	71-75	59-54	507 €	542 €
GS607 16 + GS607 16	120 x 75	116-120	71-75	53-58	514 €	551 €
GS607 16 + GS607 16	130 x 75	126-130	71-75	57-63	523 €	559 €
GS607 16 + GS607 16	140 x 75	136-140	71-75	62-67	543 €	564 €
GS607 16 + GS607 16	80 x 80	76-80	76-80	38-44	488 €	No disponible
GS607 16 + GS607 16	90 x 80	86-90	76-80	42-48	498 €	No disponible
GS607 16 + GS607 16	100 x 80	96-100	76-80	46-51	505 €	541 €
GS607 16 + GS607 16	110 x 80	106-110	76-80	50-56	515 €	550 €
GS607 16 + GS607 16	120 x 80	116-120	76-80	54-60	522 €	559 €
GS607 16 + GS607 16	130 x 80	126-130	76-80	59-64	531 €	567 €
GS607 16 + GS607 16	140 x 80	136-140	76-80	63-69	551 €	572 €
GS607 16 + GS607 16	90 x 90	86-90	86-90	45-51	508 €	No disponible
GS607 16 + GS607 16	100 x 90	96-100	86-90	49-54	515 €	No disponible
GS607 16 + GS607 16	110 x 90	106-110	86-90	53-59	525 €	559 €
GS607 16 + GS607 16	120 x 90	116-120	86-90	57-63	532 €	568 €
GS607 16 + GS607 16	130 x 90	126-130	86-90	61-67	541 €	576 €
GS607 16 + GS607 16	140 x 90	136-140	86-90	65-71	561 €	581 €
GS607 16 + GS607 16	100 x 100	96-100	96-100	52-58	522 €	No disponible
GS607 16 + GS607 16	110 x 100	106-110	96-100	56-62	532 €	No disponible
GS607 16 + GS607 16	120 x 100	116-120	96-100	60-65	539 €	No disponible
GS607 16 + GS607 16	130 x 100	126-130	96-100	64-69	548 €	No disponible
GS607 16 + GS607 16	140 x 100	136-140	96-100	68-74	568 €	No disponible

Importante: para no paralizar su pedido detalle **medida de hueco**, indicando a que lado del plato (**dcha. o izda.**) corresponde cada medida

Observaciones: Decorado Bora queda por la parte **interior** de la mampara cuando la medida más grande va a la izquierda. Si la medida mayor va a la derecha, el Decorado Bora queda por la parte **exterior**

COMPLEMENTO OPCIONAL GLASÉ		
Ref.	Descripción	PVP
GS604 16	Pieza y perfil suplementarios de 20 mm	59 €

Suplemento: para medidas intermedias

Ejemplo: medida de hueco 81 cm acoplar GS604 en ancho 76-80

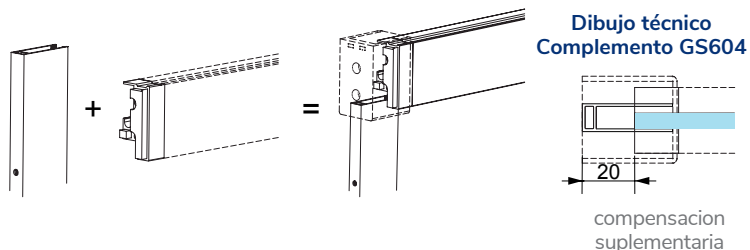

Detalle tirador

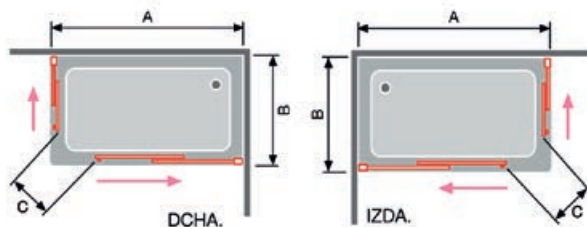

Dibujo técnico GS607 + GS607 Angular de Ducha

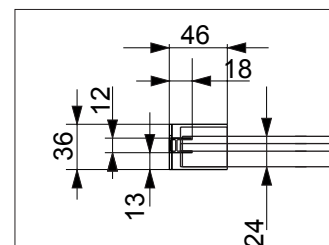

Lado fijo

Glasé

ANGULAR DE DUCHA



Ref. GS607 16 + GS607 16



ANGULAR DE DUCHA 2 FIJOS + 2 PUERTAS CORREDERAS

Ref.	Plato de Ducha	Ancho	Fondo	Apertura	Transparente PVP	Decorado Clío PVP
CU607 16 + CU607 16	90x70	86	89 x 66-69	40	447 €	No disponible
CU607 16 + CU607 16	100x70	96	99 x 66-69	44	463 €	497 €
CU607 16 + CU607 16	105x70	101	104 x 66-69	47	474 €	511 €
CU607 16 + CU607 16	110x70	106	109 x 66-69	49	474 €	511 €
CU607 16 + CU607 16	115x70	111	114 x 66-69	51	487 €	526 €
CU607 16 + CU607 16	120x70	116	119 x 66-69	53	487 €	526 €
CU607 16 + CU607 16	125x70	121	124 x 66-69	55	500 €	540 €
CU607 16 + CU607 16	130x70	126	129 x 66-69	58	500 €	540 €
CU607 16 + CU607 16	135x70	131	134 x 66-69	60	504 €	543 €
CU607 16 + CU607 16	140x70	136	139 x 66-69	62	518 €	561 €
CU607 16 + CU607 16	80x75	76	79 x 71-74	38	438 €	No disponible
CU607 16 + CU607 16	90x75	86	89 x 71-74	42	450 €	No disponible
CU607 16 + CU607 16	100x75	96	99 x 71-74	46	466 €	507 €
CU607 16 + CU607 16	105x75	101	104 x 71-74	48	477 €	521 €
CU607 16 + CU607 16	110x75	106	109 x 71-74	50	477 €	521 €
CU607 16 + CU607 16	115x75	111	114 x 71-74	52	490 €	536 €
CU607 16 + CU607 16	120x75	116	119 x 71-74	54	490 €	536 €
CU607 16 + CU607 16	125x75	121	124 x 71-74	57	503 €	550 €
CU607 16 + CU607 16	130x75	126	129 x 71-74	59	503 €	550 €
CU607 16 + CU607 16	135x75	131	134 x 71-74	61	507 €	553 €
CU607 16 + CU607 16	140x75	136	139 x 71-74	63	521 €	571 €
CU607 16 + CU607 16	80x80	76	79 x 76-79	40	454 €	No disponible
CU607 16 + CU607 16	90x80	86	89 x 76-79	43	466 €	No disponible
CU607 16 + CU607 16	100x80	96	99 x 76-79	47	482 €	517 €
CU607 16 + CU607 16	105x80	101	104 x 76-79	49	493 €	531 €
CU607 16 + CU607 16	110x80	106	109 x 76-79	51	493 €	531 €
CU607 16 + CU607 16	115x80	111	114 x 76-79	53	506 €	546 €
CU607 16 + CU607 16	120x80	116	119 x 76-79	56	506 €	546 €
CU607 16 + CU607 16	125x80	121	124 x 76-79	58	519 €	560 €
CU607 16 + CU607 16	130x80	126	129 x 76-79	60	519 €	560 €
CU607 16 + CU607 16	135x80	131	134 x 76-79	62	523 €	563 €
CU607 16 + CU607 16	140x80	136	139 x 76-79	65	537 €	581 €
CU607 16 + CU607 16	90x90	86	89 x 86-89	47	478 €	No disponible
CU607 16 + CU607 16	100x90	96	99 x 86-89	50	494 €	531 €
CU607 16 + CU607 16	105x90	101	104 x 86-89	52	505 €	545 €
CU607 16 + CU607 16	110x90	106	109 x 86-89	54	505 €	545 €
CU607 16 + CU607 16	115x90	111	114 x 86-89	56	518 €	560 €
CU607 16 + CU607 16	120x90	116	119 x 86-89	58	518 €	560 €
CU607 16 + CU607 16	125x90	121	124 x 86-89	60	531 €	574 €
CU607 16 + CU607 16	130x90	126	129 x 86-89	62	531 €	574 €
CU607 16 + CU607 16	135x90	131	134 x 86-89	65	535 €	577 €
CU607 16 + CU607 16	140x90	136	139 x 86-89	68	549 €	595 €
CU607 16 + CU607 16	100x100	96	99 x 96-99	54	510 €	No disponible
CU607 16 + CU607 16	105x100	101	104 x 96-99	55	521 €	No disponible
CU607 16 + CU607 16	110x100	106	109 x 96-99	57	521 €	No disponible
CU607 16 + CU607 16	115x100	111	114 x 96-99	59	534 €	No disponible
CU607 16 + CU607 16	120x100	116	119 x 96-99	61	534 €	No disponible
CU607 16 + CU607 16	125x100	121	124 x 96-99	63	547 €	No disponible
CU607 16 + CU607 16	130x100	126	129 x 96-99	65	547 €	No disponible
CU607 16 + CU607 16	135x100	131	134 x 96-99	67	551 €	No disponible

Observaciones: Decorado Clío queda por la parte **interior** de la mampara cuando la medida más grande va a la izquierda. Si la medida mayor va a la derecha, el Decorado Clío queda por la parte **exterior**.

COMPLEMENTOS OPCIONAL REF. CU607 16 + CU607 16

Ref.	Descripción	PVP
CU604 16	Suplemento para medidas intermedias, perfil de 30 mm	41 €

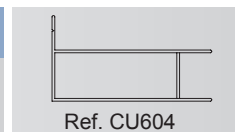

S400



Ref. CU607 16 + CU607 16 Decorado Clio



Ref. CU607 16 + CU607 16

ANGULAR DE DUCHA

S300



Ref. TR607 16 + TR607 16 Decorado Bali

ANGULAR DE DUCHA 2 FIJOS + 2 PUERTAS CORREDERAS

Ref.	Plato de Ducha	Ancho	Fondo	Apertura	Transparente PVP	Decorado Bali PVP
TR607 16 + TR607 16	90x70	86 - 89	x 66-69	38,8	404 €	441 €
TR607 16 + TR607 16	100x70	96 - 99	x 66-69	43,0	420 €	461 €
TR607 16 + TR607 16	110x70	106-109	x 66-69	47,0	438 €	474 €
TR607 16 + TR607 16	120x70	116-119	x 66-69	51,8	444 €	490 €
TR607 16 + TR607 16	140x70	136-139	x 66-69	60,7	461 €	523 €
TR607 16 + TR607 16	90x75	86 - 89	x 71-74	40,0	408 €	451 €
TR607 16 + TR607 16	100x75	96 - 99	x 71-74	44,0	424 €	471 €
TR607 16 + TR607 16	110x75	106-109	x 71-74	48,0	442 €	484 €
TR607 16 + TR607 16	120x75	116-119	x 71-74	52,9	448 €	500 €
TR607 16 + TR607 16	140x75	136-139	x 71-74	61,6	465 €	533 €
TR607 16 + TR607 16	80x80	76 - 79	x 76-79	37,8	400 €	432 €
TR607 16 + TR607 16	90x80	86 - 89	x 76-79	41,5	417 €	455 €
TR607 16 + TR607 16	100x80	96 - 99	x 76-79	46,0	433 €	475 €
TR607 16 + TR607 16	110x80	106-109	x 76-79	49,5	451 €	488 €
TR607 16 + TR607 16	120x80	116-119	x 76-79	54,0	457 €	504 €
TR607 16 + TR607 16	140x80	136-139	x 76-79	62,7	474 €	537 €
TR607 16 + TR607 16	90x90	86 - 89	x 86-89	44,8	434 €	478 €
TR607 16 + TR607 16	100x90	96 - 99	x 86-89	48,5	450 €	498 €
TR607 16 + TR607 16	110x90	106-109	x 86-89	52,4	468 €	511 €
TR607 16 + TR607 16	120x90	116-119	x 86-89	56,5	474 €	527 €
TR607 16 + TR607 16	140x90	136-139	x 86-89	65,0	491 €	560 €
TR607 16 + TR607 16	100x100	96 - 99	x 96-99	52,0	466 €	518 €

COMPLEMENTOS OPCIONAL REF. TR607 16 + TR607 16

Ref.	Descripción	PVP
TR604 16	Suplemento para medidas intermedias, perfil de 30 mm	41 €

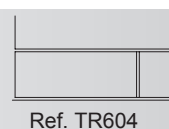

S300

ANGULAR DE DUCHA



Ref. TR607 16 + TR607 16

ANGULAR DE DUCHA 2 FIJOS + 2 PUERTAS CORREDERAS

Ref.	Plato de Ducha	Ancho	Fondo	Apertura	Transparente PVP
YK607 16+YK607 16	80 x 70	76,5-78,5	x 66,5-68,5	37,0	306 €
YK607 16+YK607 16	90 x 70	86,5-88,5	x 66,5-68,5	41,0	319 €
YK607 16+YK607 16	100 x 70	96,5-98,5	x 66,5-68,5	45,0	351 €
YK607 16+YK607 16	110 x 70	106,5-108,5	x 66,5-68,5	49,5	363 €
YK607 16+YK607 16	120 x 70	116,5-118,5	x 66,5-68,5	54,0	376 €
YK607 16+YK607 16	125 x 70	121,5-123,5	x 66,5-68,5	56,0	381 €
YK607 16+YK607 16	130 x 70	126,5-128,5	x 66,5-68,5	58,0	388 €
YK607 16+YK607 16	135 x 70	130,5-132,5	x 66,5-68,5	60,0	393 €
YK607 16+YK607 16	135 x 70	133,5-135,5	x 66,5-68,5	61,5	396 €
YK607 16+YK607 16	140 x 70	136,5-138,5	x 66,5-68,5	63,0	401 €
YK607 16+YK607 16	80 x 80	76,5-78,5	x 76,5-78,5	40,5	318 €
YK607 16+YK607 16	90 x 80	86,5-88,5	x 76,5-78,5	44,0	331 €
YK607 16+YK607 16	100 x 80	96,5-98,5	x 76,5-78,5	48,0	363 €
YK607 16+YK607 16	110 x 80	106,5-108,5	x 76,5-78,5	52,0	375 €
YK607 16+YK607 16	120 x 80	116,5-118,5	x 76,5-78,5	56,0	388 €
YK607 16+YK607 16	125 x 80	121,5-123,5	x 76,5-78,5	58,0	393 €
YK607 16+YK607 16	130 x 80	126,5-128,5	x 76,5-78,5	60,0	400 €
YK607 16+YK607 16	135 x 80	130,5-132,5	x 76,5-78,5	62,0	405 €
YK607 16+YK607 16	135 x 80	133,5-135,5	x 76,5-78,5	63,5	408 €
YK607 16+YK607 16	140 x 80	136,5-138,5	x 76,5-78,5	65,0	413 €
YK607 16+YK607 16	90 x 90	86,5-88,5	x 86,5-88,5	47,5	344 €
YK607 16+YK607 16	100 x 90	96,5-98,5	x 86,5-88,5	51,0	376 €
YK607 16+YK607 16	110 x 90	106,5-108,5	x 86,5-88,5	55,0	388 €
YK607 16+YK607 16	120 x 90	116,5-118,5	x 86,5-88,5	59,0	401 €
YK607 16+YK607 16	125 x 90	121,5-123,5	x 86,5-88,5	61,0	406 €
YK607 16+YK607 16	130 x 90	126,5-128,5	x 86,5-88,5	63,0	413 €
YK607 16+YK607 16	135 x 90	130,5-132,5	x 86,5-88,5	65,0	418 €
YK607 16+YK607 16	135 x 90	133,5-135,5	x 86,5-88,5	66,0	421 €
YK607 16+YK607 16	140 x 90	136,5-138,5	x 86,5-88,5	67,5	426 €
YK607 16+YK607 16	100 x 100	96,5-98,5	x 96,5-98,5	54,0	408 €



Detalle tirador

Yoko

ENTREGA INMEDIATA	ALUMINIO ANODIZADO plata alto brillo	ALTURA 195 CM	VIDRIO TEMPLADO
REVERSIBLE	SIN PERFLERÍA INFERIOR	LIBERACIÓN de puerta para una fácil limpieza	EASY CLEAN

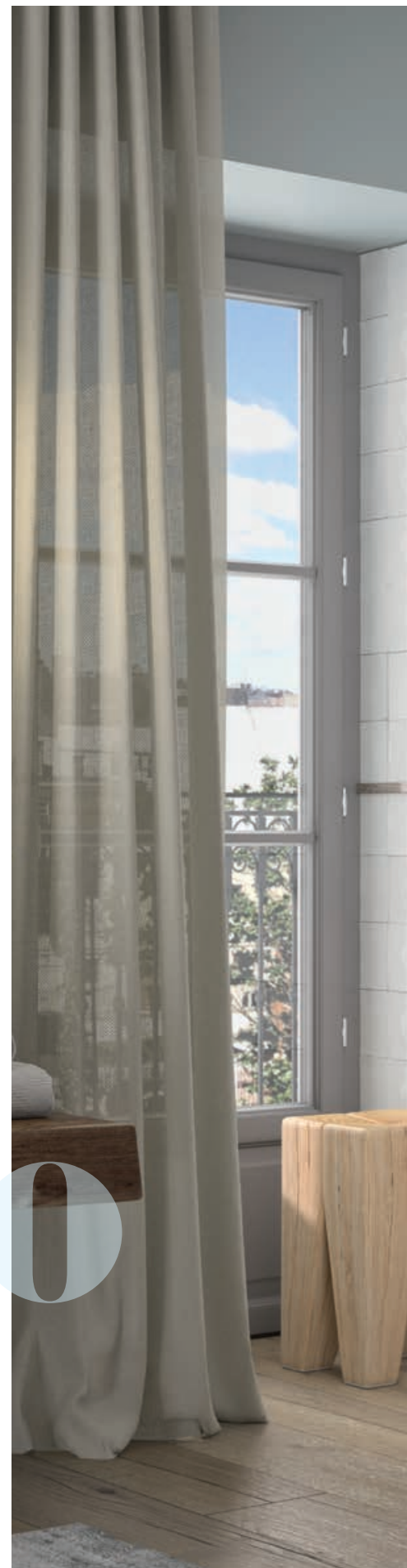



Ref. YK607 16 + YK607 16

ANGULAR DE DUCHA 2 FIJOS + 2 PUERTAS CORREDERAS

Ref.	Plato de Ducha	Ancho	Fondo	Apertura	Transparente PVP
BL607 16+BL607 16	80 x 70	76,5-78,5	x 66,5-68,5	36,5	317 €
BL607 16+BL607 16	90 x 70	86,5-88,5	x 66,5-68,5	40,5	328 €
BL607 16+BL607 16	100 x 70	96,5-98,5	x 66,5-68,5	44,5	330 €
BL607 16+BL607 16	110 x 70	106,5-108,5	x 66,5-68,5	49,0	361 €
BL607 16+BL607 16	120 x 70	116,5-118,5	x 66,5-68,5	53,5	371 €
BL607 16+BL607 16	125 x 70	121,5-123,5	x 66,5-68,5	55,5	376 €
BL607 16+BL607 16	130 x 70	126,5-128,5	x 66,5-68,5	58,0	381 €
BL607 16+BL607 16	135 x 70	130,5-132,5	x 66,5-68,5	59,5	383 €
BL607 16+BL607 16	135 x 70	133,5-135,5	x 66,5-68,5	61,0	385 €
BL607 16+BL607 16	140 x 70	136,5-138,5	x 66,5-68,5	62,5	391 €
BL607 16+BL607 16	80 x 80	76,5-78,5	x 76,5-78,5	39,5	326 €
BL607 16+BL607 16	90 x 80	86,5-88,5	x 76,5-78,5	43,5	337 €
BL607 16+BL607 16	100 x 80	96,5-98,5	x 76,5-78,5	47,0	339 €
BL607 16+BL607 16	110 x 80	106,5-108,5	x 76,5-78,5	51,5	370 €
BL607 16+BL607 16	120 x 80	116,5-118,5	x 76,5-78,5	55,5	380 €
BL607 16+BL607 16	125 x 80	121,5-123,5	x 76,5-78,5	58,0	385 €
BL607 16+BL607 16	130 x 80	126,5-128,5	x 76,5-78,5	60,0	390 €
BL607 16+BL607 16	135 x 80	130,5-132,5	x 76,5-78,5	62,0	392 €
BL607 16+BL607 16	135 x 80	133,5-135,5	x 76,5-78,5	63,0	394 €
BL607 16+BL607 16	140 x 80	136,5-138,5	x 76,5-78,5	64,5	401 €
BL607 16+BL607 16	90 x 90	86,5-88,5	x 86,5-88,5	46,5	348 €
BL607 16+BL607 16	100 x 90	96,5-98,5	x 86,5-88,5	50,5	350 €
BL607 16+BL607 16	110 x 90	106,5-108,5	x 86,5-88,5	54,0	381 €
BL607 16+BL607 16	120 x 90	116,5-118,5	x 86,5-88,5	58,5	391 €
BL607 16+BL607 16	125 x 90	121,5-123,5	x 86,5-88,5	60,5	396 €
BL607 16+BL607 16	130 x 90	126,5-128,5	x 86,5-88,5	62,5	401 €
BL607 16+BL607 16	135 x 90	130,5-132,5	x 86,5-88,5	64,0	403 €
BL607 16+BL607 16	135 x 90	133,5-135,5	x 86,5-88,5	65,5	405 €
BL607 16+BL607 16	140 x 90	136,5-138,5	x 86,5-88,5	67,0	411 €
BL607 16+BL607 16	100 x100	96,5-98,5	x 96,5-98,5	54,0	352 €

Bel-la



Rodamientos superior e inferior dobles y regulables





Ref. BL607 16 + BL607 16

Nardi abatible

ANGULAR DE DUCHA 2 FIJOS + 2 PUERTAS ABATIBLES

REF. NA505 16 VALOR POR LADO			GUÍA DE CONSULTA TÉCNICA				
			Desarrollo Ver dibujo técnico		Identificación del embalaje		Ref. Identificativa en albaranes y factura
Ref. NA505 16	Ancho (A)	Transparente PVP	Fijo F1	Puerta P1	Fijo (NA603)	Puerta (NA600)	Ref.
Fijo + Puerta Abatible	66,5 - 69,0	322 €	25,0	37,3	22,5	45	NA603 + 600 + 605
Fijo + Puerta Abatible	69,0 - 71,5	326 €	22,5	42,3	20,0	50	NA603 + 600 + 605
Fijo + Puerta Abatible	71,5 - 74,0	329 €	25,0	42,3	22,5	50	NA603 + 600 + 605
Fijo + Puerta Abatible	74,0 - 76,5	332 €	22,5	47,3	20,0	55	NA603 + 600 + 605
Fijo + Puerta Abatible	76,5 - 79,0	335 €	25,0	47,3	22,5	55	NA603 + 600 + 605
Fijo + Puerta Abatible	79,0 - 81,5	339 €	22,5	52,3	20,0	60	NA603 + 600 + 605
Fijo + Puerta Abatible	81,5 - 84,0	342 €	25,0	52,3	22,5	60	NA603 + 600 + 605
Fijo + Puerta Abatible	84,0 - 86,5	345 €	22,5	57,3	20,0	65	NA603 + 600 + 605
Fijo + Puerta Abatible	86,5 - 89,0	348 €	25,0	57,3	22,5	65	NA603 + 600 + 605
Fijo + Puerta Abatible	89,0 - 91,5	351 €	22,5	62,3	20,0	70	NA603 + 600 + 605
Fijo + Puerta Abatible	91,5 - 94,0	354 €	25,0	62,3	22,5	70	NA603 + 600 + 605
Fijo + Puerta Abatible	94,0 - 96,5	357 €	22,5	67,3	20,0	75	NA603 + 600 + 605
Fijo + Puerta Abatible	96,5 - 99,0	360 €	25,0	67,3	22,5	75	NA603 + 600 + 605
Fijo + Puerta Abatible	99,0 - 101,5	363 €	22,5	72,3	20,0	80	NA603 + 600 + 605
Fijo + Puerta Abatible	101,5 - 104,0	366 €	25,0	72,3	22,5	80	NA603 + 600 + 605
Fijo + Puerta Abatible	104,0 - 106,5	369 €	62,5	37,3	60,0	45	NA603 + 600 + 605
Fijo + Puerta Abatible	106,5 - 109,0	372 €	65,0	37,3	62,5	45	NA603 + 600 + 605
Fijo + Puerta Abatible	109,0 - 111,5	376 €	62,5	42,3	60,0	50	NA603 + 600 + 605
Fijo + Puerta Abatible	111,5 - 114,0	379 €	65,0	42,3	62,5	50	NA603 + 600 + 605
Fijo + Puerta Abatible	114,0 - 116,5	382 €	62,5	47,3	60,0	55	NA603 + 600 + 605
Fijo + Puerta Abatible	116,5 - 119,0	385 €	65,0	47,3	62,5	55	NA603 + 600 + 605
Fijo + Puerta Abatible	119,0 - 121,5	389 €	62,5	52,3	60,0	60	NA603 + 600 + 605
Fijo + Puerta Abatible	121,5 - 124,0	392 €	65,0	52,3	62,5	60	NA603 + 600 + 605
Fijo + Puerta Abatible	124,0 - 126,5	395 €	62,5	57,3	60,0	65	NA603 + 600 + 605
Fijo + Puerta Abatible	126,5 - 129,0	398 €	65,0	57,3	62,5	65	NA603 + 600 + 605
Fijo + Puerta Abatible	129,0 - 131,5	401 €	62,5	62,3	60,0	70	NA603 + 600 + 605
Fijo + Puerta Abatible	131,5 - 134,0	404 €	65,0	62,3	62,5	70	NA603 + 600 + 605
Fijo + Puerta Abatible	134,0 - 136,5	407 €	62,5	67,3	60,0	75	NA603 + 600 + 605
Fijo + Puerta Abatible	136,5 - 139,0	410 €	65,0	67,3	62,5	75	NA603 + 600 + 605

Compensación 2,5 cm

Ejemplo de pedido: en medida de hueco 116 x 76 cm tiene que pedir según tabla de medida (ancho A 114-116,5) x (A 74-76,5)

Fijo Frontal (F1) A MEDIDA Ref. NA603 16	ELIGE MEDIDA DE LA PUERTA STANDARD Y EL FIJO FRONTAL A MEDIDA							
	PVP (P1) 37,3	PVP (P1) 42,3	PVP (P1) 47,3	PVP (P1) 52,3	PVP (P1) 57,3	PVP (P1) 62,3	PVP (P1) 67,3	PVP (P1) 72,3
Hasta 30 cm	408 €	415 €	421 €	428 €	434 €	440 €	446 €	452 €
Hasta 40 cm	426 €	433 €	439 €	446 €	452 €	458 €	464 €	470 €
Hasta 50 cm	441 €	448 €	454 €	461 €	467 €	473 €	479 €	485 €
Hasta 60 cm	459 €	466 €	472 €	479 €	485 €	491 €	497 €	503 €
Hasta 70 cm	474 €	481 €	487 €	494 €	500 €	506 €	512 €	518 €
Hasta 80 cm	492 €	499 €	505 €	512 €	518 €	524 €	530 €	536 €
Hasta 90 cm	508 €	515 €	521 €	528 €	534 €	540 €	546 €	552 €
Hasta 100 cm	524 €	531 €	537 €	544 €	550 €	556 €	562 €	568 €

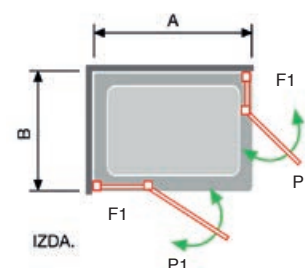

Importante: para no paralizar su pedido, detalle **medida de hueco** y **medida Puerta (P1)**

Como calcular su **FIJO FRONTAL NA603 (F1) A MEDIDA**

A la **Medida de hueco** debe descontar la medida de la puerta, el imán de cierre y el perfil de retención **4,0 cm**

Como resultado le da el fijo que necesita a Medida

Ejemplo: Hueco 110 - Puerta P1 62,3 - 4,0 (43,7 cm Fijo Medida)

Valor por lado Puerta de 62,3 + **Fijo hasta 50 cm** PVP 473 €

Para valorar la mampara completa debe añadir el PVP del otro lado de la mampara angular

Observaciones: ver **pág. 209** para combinar con **Lateral Fijo** Ref. NA633

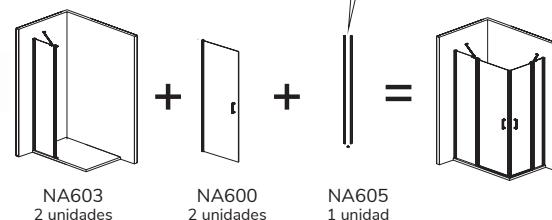

Nardi

ANGULAR DE DUCHA



Ref. NA505 16

INFORMACION: OPCIONES PLATOS ENRASADOS

Opción 1

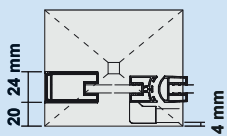

Instalación convencional

Pedir la mampara según indicamos en la tabla de la tarifa Ancho (A) valor por lado

Opción 2

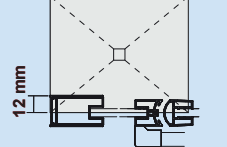

Instalación con cristal en la unión del plato

Pedir la mampara según indicamos en la tabla de la tarifa Ancho (A) valor por lado Sumando a la medida de hueco los cm de cada lado **marcados en rojo** del Dibujo Técnico NA505

Dibujo técnico NA505

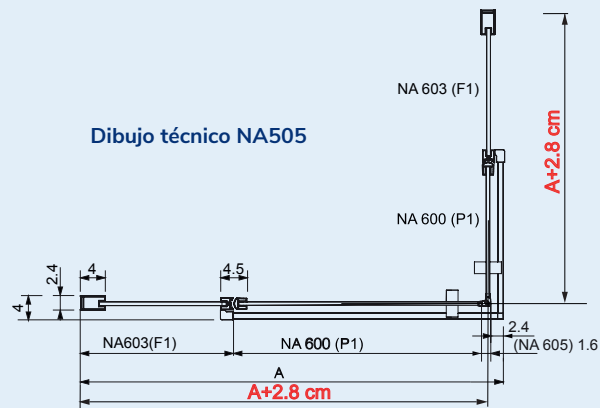

Importante: al hacer su pedido debe tener en cuenta como va a instalar la mampara



Nardi abatible

ANGULAR DE DUCHA 2 PUERTAS ABATIBLES

REF. NA506 16 VALOR POR LADO			GUÍA DE CONSULTA TÉCNICA		
			Desarrollo Ver dibujo técnico	Identificación del embalaje	Ref. Identificativa en albaranes y factura
Ref. NA506 16	Ancho (A)	Transparente PVP	Puerta P1	Puerta 1 (NA600)	Ref.
Puerta abatible	54-55,5	232 €	47,3	55	NA601 + 600 + 605
Puerta abatible	59-60,5	239 €	52,3	60	NA601 + 600 + 605
Puerta abatible	64-65,5	245 €	57,3	65	NA601 + 600 + 605
Puerta abatible	67-68,5	248 €	60,3	68	NA601 + 600 + 605
Puerta abatible	69-70,5	251 €	62,3	70	NA601 + 600 + 605
Puerta abatible	72-73,5	254 €	65,3	73	NA601 + 600 + 605
Puerta abatible	74-75,5	257 €	67,3	75	NA601 + 600 + 605
Puerta abatible	77-78,5	260 €	70,3	78	NA601 + 600 + 605
Puerta abatible	79-80,5	263 €	72,3	80	NA601 + 600 + 605

Compensación 1,5 cm

Ejemplo de pedido: en medida de hueco 55 x 55 cm tiene que pedir según tabla de medida (**ancho A 54-55,5**) x (**A 54-55,5**)

COMPLEMENTO OPCIONAL NARDI		
Ref.	Descripción	PVP
NA604 16	Perfil suplemento de 15 mm	23 €

Suplemento para medidas intermedias

Ejemplo: medida de hueco 76 x 76 cm acoplar NA604 en **ancho (A)** 74-75,5 x 74-75,5

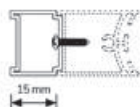

Ref. NA604

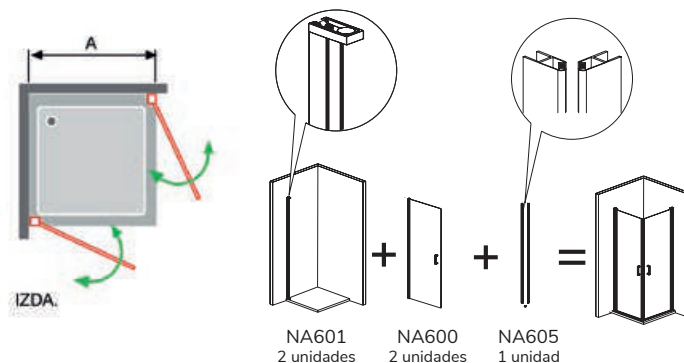

NA601 2 unidades + NA600 2 unidades + NA605 1 unidad =

INFORMACION: OPCIONES PLATOS ENRASADOS	
Opción 1 	Instalación convencional Pedir la mampara según indicamos en la tabla de la tarifa Ancho (A) valor por lado
Opción 2 	Instalación con cristal en la unión del plato Pedir la mampara según indicamos en la tabla de la tarifa Ancho (A) valor por lado Sumando a la medida de hueco los cm de cada lado marcados en rojo del Dibujo Técnico NA506

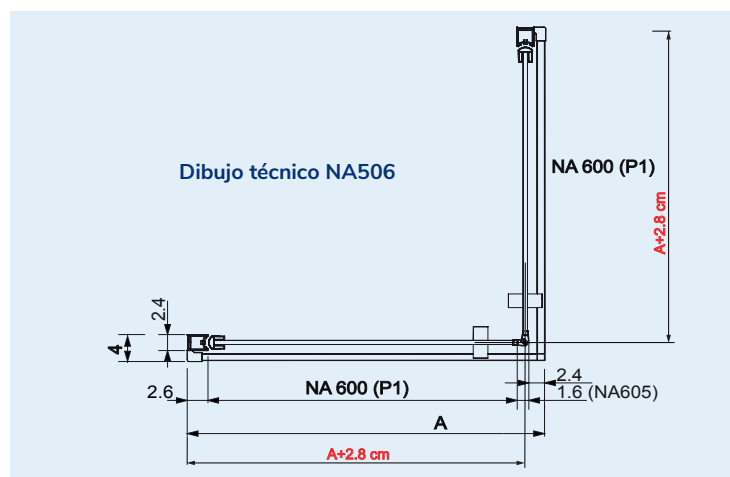

Importante: al hacer su pedido debe tener en cuenta como va a instalar la mampara



Nardi

ANGULAR DE DUCHA



Ref. NA506 16

Nardi plegable

ANGULAR DE DUCHA PLEGABLE

REF. NA306 16 VALOR POR LADO			GUÍA DE CONSULTA TÉCNICA				
			Desarrollo Ver dibujo técnico		Identificación del embalaje		Ref. Identificativa en albaranes y factura
Ref. NA306 16	Ancho (A)	Transparente PVP	Puerta 1 P1	Puerta 2 P2	Puerta 1 (NA607)	Puerta 2 (NA608)	Ref.
Puerta Plegable	64-65,5	390 €	33,8	22,8	35	30	NA601 + 607 + 608 + 605
Puerta Plegable	67-68,5	394 €	36,8	22,8	38	30	NA601 + 607 + 608 + 605
Puerta Plegable	69-70,5	397 €	33,8	27,8	35	35	NA601 + 607 + 608 + 605
Puerta Plegable	72-73,5	401 €	36,8	27,8	38	35	NA601 + 607 + 608 + 605
Puerta Plegable	74-75,5	403 €	38,8	27,8	40	35	NA601 + 607 + 608 + 605
Puerta Plegable	77-78,5	406 €	36,8	32,8	38	40	NA601 + 607 + 608 + 605
Puerta Plegable	79-80,5	408 €	38,8	32,8	40	40	NA601 + 607 + 608 + 605
Puerta Plegable	82-83,5	414 €	46,8	27,8	48	35	NA601 + 607 + 608 + 605
Puerta Plegable	84-85,5	415 €	43,8	32,8	45	40	NA601 + 607 + 608 + 605
Puerta Plegable	87-88,5	419 €	46,8	32,8	48	40	NA601 + 607 + 608 + 605
Puerta Plegable	89-90,5	422 €	43,8	37,8	45	45	NA601 + 607 + 608 + 605
Puerta Plegable	92-93,5	426 €	46,8	37,8	48	45	NA601 + 607 + 608 + 605
Puerta Plegable	94-95,5	430 €	48,8	37,8	50	45	NA601 + 607 + 608 + 605

Compensación 1,5 cm

Ejemplo de pedido: en medida de hueco 85 x 85 cm tiene que pedir según tabla de medida (ancho A 84-85,5) x (A 84-85,5)

COMPLEMENTO OPCIONAL NARDI		
Ref.	Descripción	PVP
NA604 16	Perfil suplemento de 15 mm	23 €

Suplemento para medidas intermedias

Ejemplo: medida de hueco 86 X 86 cm acoplar NA604 en ancho (A) 84-85,5 X 84-85,5

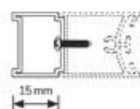

Ref. NA604

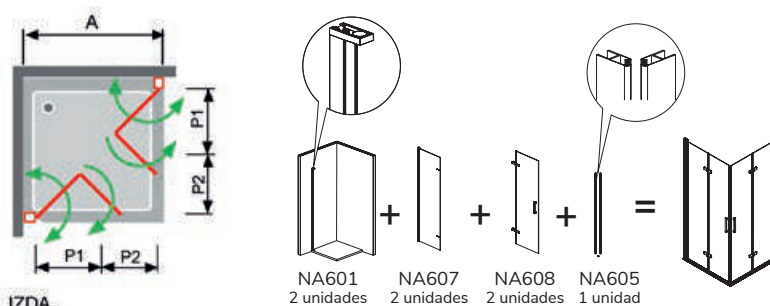

IZDA.

INFORMACION: OPCIONES PLATOS ENRASADOS	
Opción 1 	Instalación convencional Pedir la mampara según indicamos en la tabla de la tarifa Ancho (A) valor por lado
Opción 2 	Instalación con cristal en la unión del plato Pedir la mampara según indicamos en la tabla de la tarifa Ancho (A) valor por lado Sumando a la medida de hueco los cm de cada lado marcados en rojo del Dibujo Técnico NA306

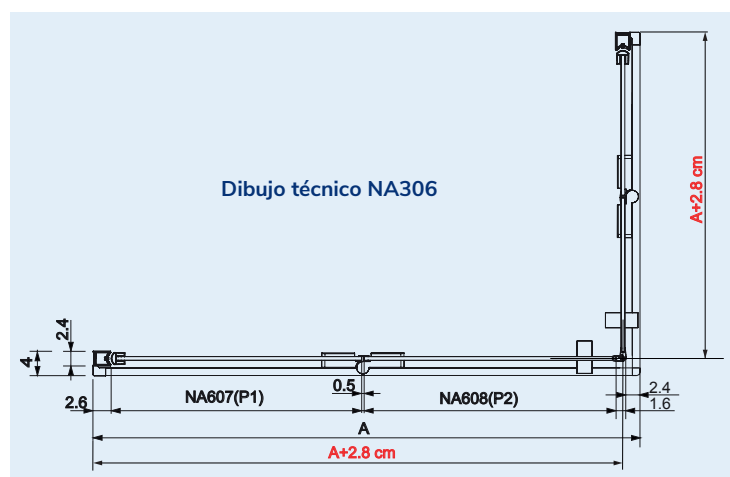

Importante: al hacer su pedido debe tener en cuenta como va a instalar la mampara



Nardi



ANGULAR DE DUCHA

Ref. NA306 16

Nardi abatible

ANGULAR DE DUCHA 2 FIJOS + 2 PUERTAS ABATIBLES

REF. NA405 16 VALOR POR LADO			GUÍA DE CONSULTA TÉCNICA				
			Desarrollo Ver dibujo técnico		Identificación del embalaje		Ref. Identificativa en albaranes y factura
Ref. NA405 16	Ancho (A)	Transparente PVP	Fijo 1 F1	Puerta 1 P1	Fijo 1 (NA609)	Puerta 1 (NA608)	Ref.
Fijo + Puerta Abatible	64-66,5	349 €	21,5	37,8	20	45	NA609 + 608 + 605
Fijo + Puerta Abatible	67-69,5	352 €	29,5	32,8	28	40	NA609 + 608 + 605
Fijo + Puerta Abatible	69-71,5	355 €	21,5	42,8	20	50	NA609 + 608 + 605
Fijo + Puerta Abatible	72-74,5	359 €	29,5	37,8	28	45	NA609 + 608 + 605
Fijo + Puerta Abatible	74-76,5	362 €	31,5	37,8	30	45	NA609 + 608 + 605
Fijo + Puerta Abatible	77-79,5	365 €	29,5	42,8	28	50	NA609 + 608 + 605
Fijo + Puerta Abatible	79-81,5	368 €	31,5	42,8	30	50	NA609 + 608 + 605
Fijo + Puerta Abatible	82-84,5	371 €	29,5	47,8	28	55	NA609 + 608 + 605
Fijo + Puerta Abatible	84-86,5	373 €	21,5	57,8	20	65	NA609 + 608 + 605
Fijo + Puerta Abatible	87-89,5	377 €	29,5	52,8	28	60	NA609 + 608 + 605
Fijo + Puerta Abatible	89-91,5	380 €	21,5	62,8	20	70	NA609 + 608 + 605
Fijo + Puerta Abatible	92-94,5	383 €	29,5	57,8	28	65	NA609 + 608 + 605
Fijo + Puerta Abatible	94-96,5	386 €	31,5	57,8	30	65	NA609 + 608 + 605
Fijo + Puerta Abatible	97-99,5	389 €	29,5	62,8	28	70	NA609 + 608 + 605
Fijo + Puerta Abatible	99-101,5	393 €	31,5	62,8	30	70	NA609 + 608 + 605

Compensación 2,5 cm

Ejemplo de pedido: en medida de hueco 89 x 89 cm tiene que pedir según tabla de medida (ancho A 87-89,5) x (A 87-89,5)

REF. NA405 16 VALOR POR LADO		ELIGE MEDIDA DE LA PUERTA STANDARD Y EL FIJO FRONTAL A MEDIDA					
Fijo Frontal (F1) A MEDIDA Ref. NA609 16	PVP (P1) 32,8	PVP (P1) 37,8	PVP (P1) 42,8	PVP (P1) 47,8	PVP (P1) 52,8	PVP (P1) 57,8	PVP (P1) 62,8
Hasta 30 cm	456 €	463 €	469 €	475 €	481 €	487 €	494 €
Hasta 40 cm	472 €	479 €	485 €	491 €	497 €	503 €	510 €
Hasta 50 cm	489 €	496 €	502 €	508 €	514 €	520 €	527 €
Hasta 60 cm	505 €	512 €	518 €	524 €	530 €	536 €	543 €
Hasta 70 cm	522 €	529 €	535 €	541 €	547 €	553 €	560 €
Hasta 80 cm	538 €	545 €	551 €	557 €	563 €	569 €	576 €
Hasta 90 cm	555 €	562 €	568 €	574 €	580 €	586 €	593 €
Hasta 100 cm	571 €	578 €	584 €	590 €	596 €	602 €	609 €

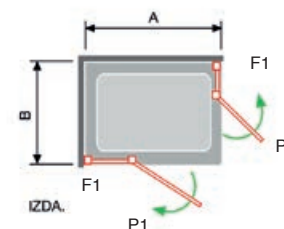

Detalle tirador

Importante: para no paralizar su pedido, detalle **medida de hueco** y **medida Puerta (P1)**

Como calcular su **FIJO FRONTAL NA609 (F1) A MEDIDA**

A la **Medida de hueco** debe descontar la medida de la puerta, el imán de cierre y el perfil de retención **4,0 cm**

Como resultado le da el fijo que necesita a Medida

Ejemplo: Hueco 98 -Puerta P1 62,8 - Perfil de cierre y perfil de retención 4,0 (**31,2 cm Fijo Medida**)

Valor por lado Puerta de 62,8 + **Fijo hasta 40 cm PVP 510 €**

Para valorar la mampara completa debe añadir el PVP del otro lado de la mampara angular

Observaciones: ver **pág. 208** para combinar con **Lateral Fijo** Ref. NA643

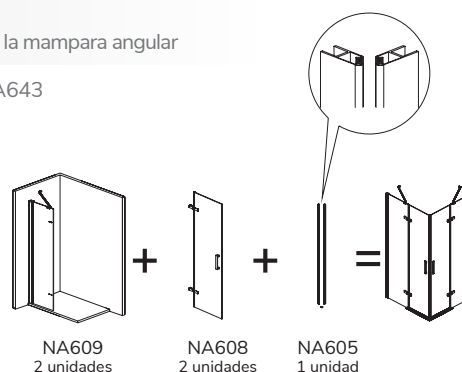



Ref. NA405 16

INFORMACION: OPCIONES PLATOS ENRASADOS

Opción 1

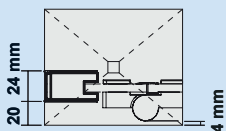

Instalación convencional

Pedir la mampara según indicamos en la tabla de la tarifa
Ancho (A) valor por lado

Opción 2

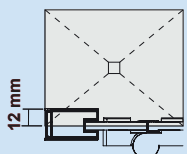

Instalación con cristal en la unión del plato

Pedir la mampara según indicamos en la tabla de la tarifa Ancho (A) valor por lado
Sumando a la medida de hueco los cm de cada lado **marcados en rojo** del Dibujo Técnico NA405

Dibujo técnico NA405

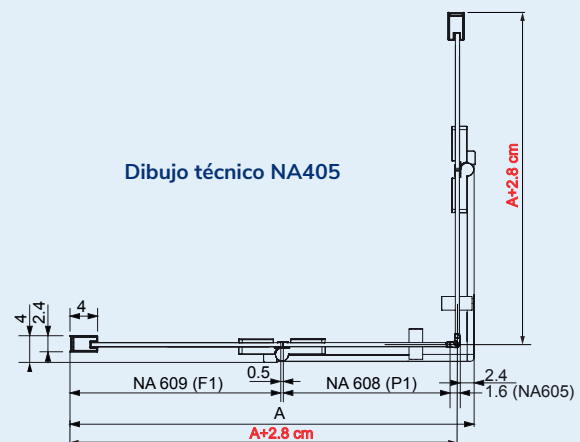

Importante: al hacer su pedido debe tener en cuenta como va a instalar la mampara

Nardi plegable+abatible

ANGULAR DE DUCHA PLEGABLE + ABATIBLE + FIJO (LADO PUERTA PLEGABLE)

REF. NA325 16 VALOR POR LADO			GUÍA DE CONSULTA TÉCNICA				
			Desarrollo Ver dibujo técnico		Identificación del embalaje		Ref. Identificativa en albaranes y factura
Ref. NA325 16	Ancho (A)	Transparente PVP	Puerta 1 P1	Puerta 2 P2	Puerta 1 (NA607)	Puerta 2 (NA608)	Ref.
Puerta Plegable	64-65,5	390 €	33,8	22,8	35	30	NA601 + 607 + 608 + 605
Puerta Plegable	67-68,5	394 €	36,8	22,8	38	30	NA601 + 607 + 608 + 605
Puerta Plegable	69-70,5	397 €	33,8	27,8	35	35	NA601 + 607 + 608 + 605
Puerta Plegable	72-73,5	401 €	36,8	27,8	38	35	NA601 + 607 + 608 + 605
Puerta Plegable	74-75,5	403 €	38,8	27,8	40	35	NA601 + 607 + 608 + 605
Puerta Plegable	77-78,5	406 €	36,8	32,8	38	40	NA601 + 607 + 608 + 605
Puerta Plegable	79-80,5	408 €	38,8	32,8	40	40	NA601 + 607 + 608 + 605
Puerta Plegable	82-83,5	414 €	46,8	27,8	48	35	NA601 + 607 + 608 + 605
Puerta Plegable	84-85,5	415 €	43,8	32,8	45	40	NA601 + 607 + 608 + 605
Puerta Plegable	87-88,5	419 €	46,8	32,8	48	40	NA601 + 607 + 608 + 605
Puerta Plegable	89-90,5	422 €	43,8	37,8	45	45	NA601 + 607 + 608 + 605
Puerta Plegable	92-93,5	426 €	46,8	37,8	48	45	NA601 + 607 + 608 + 605
Puerta Plegable	94-95,5	430 €	48,8	37,8	50	45	NA601 + 607 + 608 + 605

Compensación 1,5 cm

ANGULAR DE DUCHA PLEGABLE + ABATIBLE + FIJO (LADO FIJO + PUERTA ABATIBLE)

REF. NA325 16 VALOR POR LADO			GUÍA DE CONSULTA TÉCNICA				
			Desarrollo Ver dibujo técnico		Identificación del embalaje		Ref. Identificativa en albaranes y factura
Ref. NA325 16	Ancho (B)	Transparente PVP	Fijo 1 F1	Puerta 1 P1	Fijo 1 (NA609)	Puerta 1 (NA608)	Ref.
Fijo + Puerta Abatible	64-66,5	349 €	21,5	37,8	20	45	NA609 + 608 + 605
Fijo + Puerta Abatible	67-69,5	352 €	29,5	32,8	28	40	NA609 + 608 + 605
Fijo + Puerta Abatible	69-71,5	355 €	21,5	42,8	20	50	NA609 + 608 + 605
Fijo + Puerta Abatible	72-74,5	359 €	29,5	37,8	28	45	NA609 + 608 + 605
Fijo + Puerta Abatible	74-76,5	362 €	31,5	37,8	30	45	NA609 + 608 + 605
Fijo + Puerta Abatible	77-79,5	365 €	29,5	42,8	28	50	NA609 + 608 + 605
Fijo + Puerta Abatible	79-81,5	368 €	31,5	42,8	30	50	NA609 + 608 + 605
Fijo + Puerta Abatible	82-84,5	371 €	29,5	47,8	28	55	NA609 + 608 + 605
Fijo + Puerta Abatible	84-86,5	373 €	21,5	57,8	20	65	NA609 + 608 + 605
Fijo + Puerta Abatible	87-89,5	377 €	29,5	52,8	28	60	NA609 + 608 + 605
Fijo + Puerta Abatible	89-91,5	380 €	21,5	62,8	20	70	NA609 + 608 + 605
Fijo + Puerta Abatible	92-94,5	383 €	29,5	57,8	28	65	NA609 + 608 + 605
Fijo + Puerta Abatible	94-96,5	386 €	31,5	57,8	30	65	NA609 + 608 + 605
Fijo + Puerta Abatible	97-99,5	390 €	29,5	62,8	28	70	NA609 + 608 + 605
Fijo + Puerta Abatible	99-101,5	393 €	31,5	62,8	30	70	NA609 + 608 + 605

Compensación 2,5 cm

Ejemplo de pedido: en medida de hueco 90x90 cm tiene que pedir según tabla de medida (**ancho A 89-90,5**) x (**A 89-91,5**)

COMPLEMENTO OPCIONAL NARDI		
Ref.	Descripción	PVP
NA604 16	Perfil suplemento de 15 mm	23 €

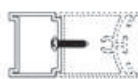

Ref. NA604

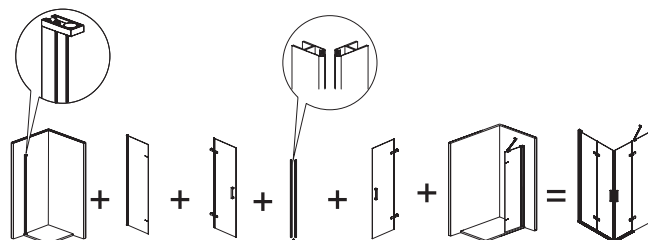

NA601 1 unidad NA607 1 unidad NA608 1 unidad NA605 1 unidad NA608 1 unidad NA609 1 unidad

Suplemento para medidas intermedias

Ejemplo: medida de hueco 91 x 91,7 cm acoplar NA604 en **ancho (A) 89-90,5** y **(B) 89-91,5**



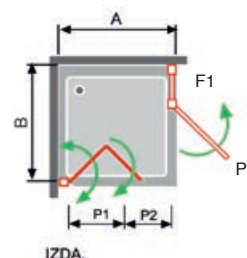

Ref. NA325 16

REF. NA325 16 ELIGE MEDIDA DE LA PUERTA ABATIBLE STANDARD Y EL FIJO FRONTAL A MEDIDA

Fijo Frontal (F1) A MEDIDA Ref. NA609 16	PVP (P1) 32,8	PVP (P1) 37,8	PVP (P1) 42,8	PVP (P1) 47,8	PVP (P1) 52,8	PVP (P1) 57,8	PVP (P1) 62,8
Hasta 30 cm	456 €	463 €	469 €	475 €	481 €	487 €	494 €
Hasta 40 cm	472 €	479 €	485 €	491 €	497 €	503 €	510 €
Hasta 50 cm	489 €	496 €	502 €	508 €	514 €	520 €	527 €
Hasta 60 cm	505 €	512 €	518 €	524 €	530 €	536 €	543 €
Hasta 70 cm	522 €	529 €	535 €	541 €	547 €	553 €	560 €
Hasta 80 cm	538 €	545 €	551 €	557 €	563 €	569 €	576 €
Hasta 90 cm	555 €	562 €	568 €	574 €	580 €	586 €	593 €
Hasta 100 cm	571 €	578 €	584 €	590 €	596 €	602 €	609 €

Importante: para no paralizar su pedido, detalle **medida de hueco** y **medida Puerta (P1)** indicando dcha o izda donde va anclado el lado fijo NA609

Como calcular su **FIJO FRONTAL NA609 (F1) A MEDIDA**

A la **Medida de hueco** debe descontar la medida de la puerta, el imán de cierre y el perfil de retención **4,0 cm**. Como resultado le da el fijo que necesita a Medida

Ejemplo: Hueco 90 - Puerta P1 52,8 - 4,0 cm (**33,2 cm Fijo Medida**)

Valor por lado Puerta de 52,8 + Fijo Frontal hasta 40 cm PVP 497 €

Para valorar la mampara angular completa debe añadir el PVP de la Puerta Plegable

INFORMACION: OPCIONES PLATOS ENRASADOS

Opción 1	Instalación convencional
	Pedir la mampara según indicamos en la tabla de la tarifa Ancho (A) y Ancho (B)
Opción 2	Instalación con cristal en la unión del plato
	Pedir la mampara según indicamos en la tabla de la tarifa Ancho (A) y Ancho (B) Sumando a la medida de hueco los cm de cada lado marcados en rojo del Dibujo Técnico NA325

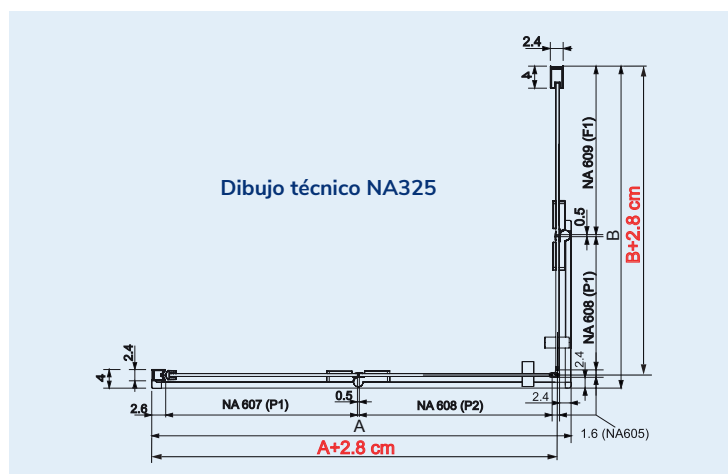

Importante: al hacer su pedido debe tener en cuenta como va a instalar la mampara

Nardi plegable + abatible

ANGULAR DE DUCHA PLEGABLE + ABATIBLE (LADO PUERTA PLEGABLE)

REF. NA305 16 VALOR POR LADO			GUÍA DE CONSULTA TÉCNICA				
			Desarrollo Ver dibujo técnico		Identificación del embalaje		Ref. Identificativa en albaranes y factura
Ref. NA305 16	Ancho (A)	Transparente PVP	Puerta 1 P1	Puerta 2 P2	Puerta 1 (NA607)	Puerta 2 (NA608)	Ref.
Puerta Plegable	64-65,5	390 €	33,8	22,8	35	30	NA601 + 607 + 608
Puerta Plegable	67-68,5	394 €	36,8	22,8	38	30	NA601 + 607 + 608
Puerta Plegable	69-70,5	397 €	33,8	27,8	35	35	NA601 + 607 + 608
Puerta Plegable	72-73,5	401 €	36,8	27,8	38	35	NA601 + 607 + 608
Puerta Plegable	74-75,5	403 €	38,8	27,8	40	35	NA601 + 607 + 608
Puerta Plegable	77-78,5	406 €	36,8	32,8	38	40	NA601 + 607 + 608
Puerta Plegable	79-80,5	408 €	38,8	32,8	40	40	NA601 + 607 + 608
Puerta Plegable	82-83,5	414 €	46,8	27,8	48	35	NA601 + 607 + 608
Puerta Plegable	84-85,5	415 €	43,8	32,8	45	40	NA601 + 607 + 608
Puerta Plegable	87-88,5	419 €	46,8	32,8	48	40	NA601 + 607 + 608
Puerta Plegable	89-90,5	422 €	43,8	37,8	45	45	NA601 + 607 + 608
Puerta Plegable	92-93,5	426 €	46,8	37,8	48	45	NA601 + 607 + 608
Puerta Plegable	94-95,5	430 €	48,8	37,8	50	45	NA601 + 607 + 608

Compensación 1,5 cm

Importante: para no paralizar su pedido indique a que lado del plato (**dcha. o izda.**) va anclada la puerta plegable

ANGULAR DE DUCHA PLEGABLE + ABATIBLE (LADO PUERTA ABATIBLE)

REF. NA305 16 VALOR POR LADO			GUÍA DE CONSULTA TÉCNICA		
			Desarrollo Ver dibujo técnico	Identificación del embalaje	Ref. Identificativa en albaranes y factura
Ref. NA305 16	Ancho (B)	Transparente PVP	Puerta P3	Puerta 3 (NA600)	Ref.
Puerta Abatible	54-55,5	232 €	47,3	55	NA601 + 600 + 605
Puerta Abatible	59-60,5	239 €	52,3	60	NA601 + 600 + 605
Puerta Abatible	64-65,5	245 €	57,3	65	NA601 + 600 + 605
Puerta Abatible	67-68,5	248 €	60,3	68	NA601 + 600 + 605
Puerta Abatible	69-70,5	251 €	62,3	70	NA601 + 600 + 605
Puerta Abatible	72-73,5	254 €	65,3	73	NA601 + 600 + 605
Puerta Abatible	74-75,5	257 €	67,3	75	NA601 + 600 + 605
Puerta Abatible	77-78,5	260 €	70,3	78	NA601 + 600 + 605
Puerta Abatible	79-80,5	263 €	72,3	80	NA601 + 600 + 605

Compensación 1,5 cm

Ejemplo pedido: en medida de hueco 89 x 68 cm tiene que pedir según tabla de medida (ancho A 89-90,5) x (A 67-68,5)

COMPLEMENTO OPCIONAL NARDI

Ref.	Descripción	PVP
NA604 16	Perfil suplemento de 15 mm	23 €

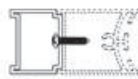

Ref. NA604

Suplemento para medidas intermedias

Ejemplo: medida de hueco 66 x 66 cm acoplar NA604 en **ancho** 64-66,5

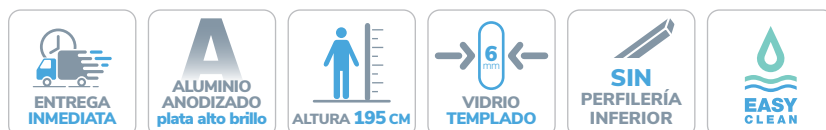
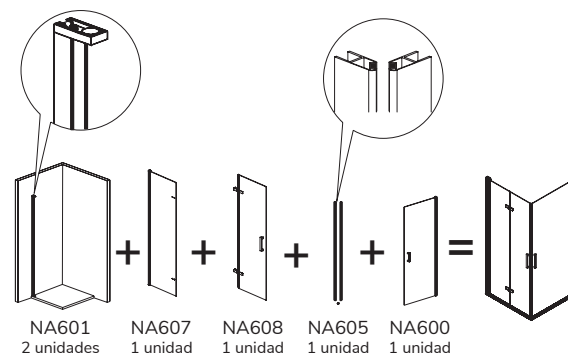
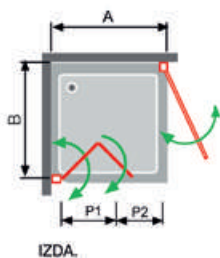

Wardi

ANGULAR DE DUCHA



Ref. NA305 16

INFORMACION: OPCIONES PLATOS ENRASADOS

Opción 1

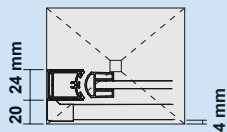

Instalación convencional

Pedir la mampara según indicamos en la tabla de la tarifa Ancho (A) y Ancho (B)

Opción 2

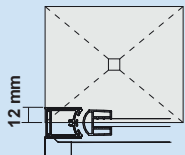

Instalación con cristal en la unión del plato

Pedir la mampara según indicamos en la tabla de la tarifa Ancho (A) y Ancho (B) Sumando a la medida de hueco los cm de cada lado **marcados en rojo** del Dibujo Técnico NA305

Dibujo técnico NA305

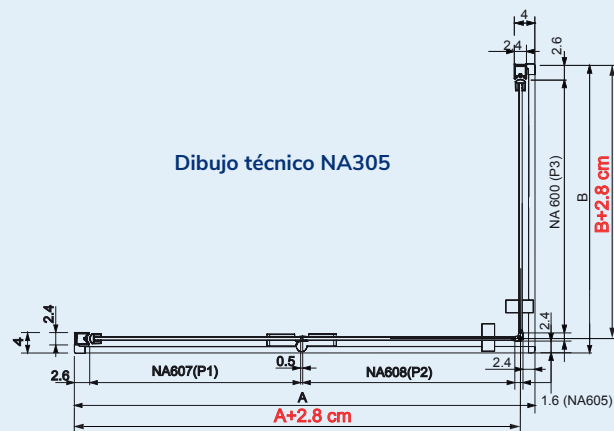

Importante: al hacer su pedido debe tener en cuenta como va a instalar la mampara

Nardi Lateral Fijo Ref. NA643 16

para combinar exclusivamente en el modelo NA405 16

Importante: el lateral fijo Ref. NA643 16 (**panel sombreado del esquema**) solo se puede adaptar en el lado fijo de la mampara, según detallamos en el dibujo

Esquema de posibilidades

Abatible con bisagra

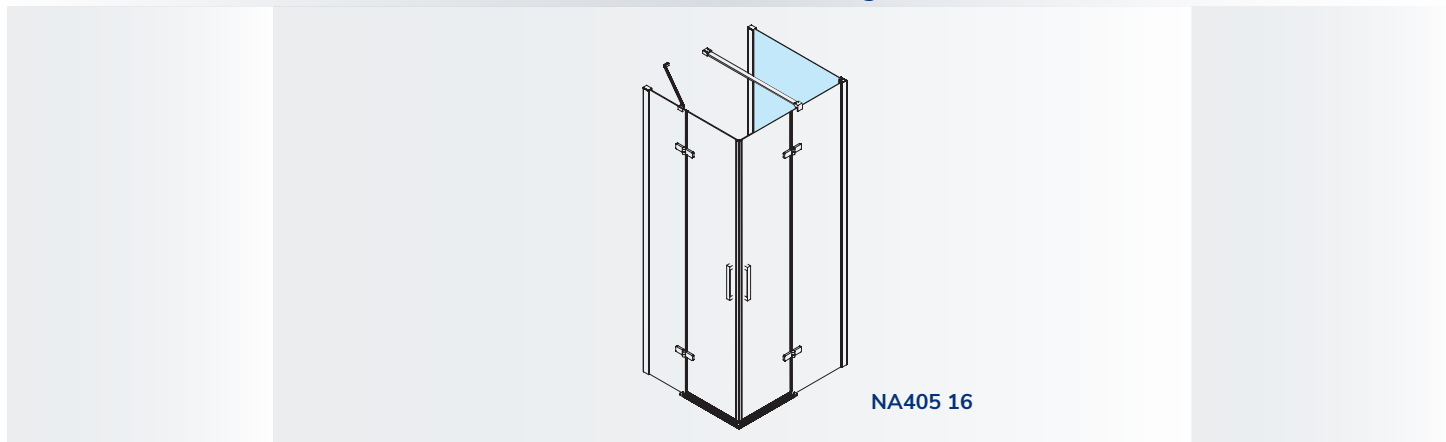

LATERAL FIJO (STANDARD)			
Ref.	Ancho (B)	Transparente PVP	Desarrollo Ver dibujo técnico
			Fijo (F1)
NA643 16	66,5-69	196 €	65
NA643 16	76,5-79	209 €	75
NA643 16	86,5-89	221 €	85

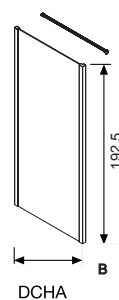

LATERAL FIJO (A MEDIDA)		
Ref.	Ancho (B)	Transparente PVP
NA643 16	Hasta 30	270 €
NA643 16	Hasta 40	286 €
NA643 16	Hasta 50	303 €
NA643 16	Hasta 60	319 €
NA643 16	Hasta 70	336 €
NA643 16	Hasta 80	352 €
NA643 16	Hasta 90	369 €
NA643 16	Hasta 100	385 €

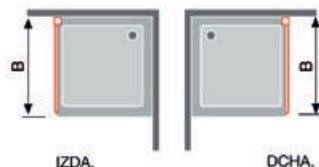

Importante: para no paralizar su pedido detalle **medida de hueco**

INFORMACION: OPCIONES PLATOS ENRASADOS

Opción 1

Instalación convencional

Pedir la mampara según indicamos en la tabla de la tarifa Ancho (A) y Ancho (B)

Opción 2

Instalación con cristal en la unión del plato

Pedir la mampara según indicamos en la tabla de la tarifa Ancho (A) y Ancho (B) Sumando a la medida de hueco los cm de cada lado **marcados en rojo** del Dibujo Técnico NA643

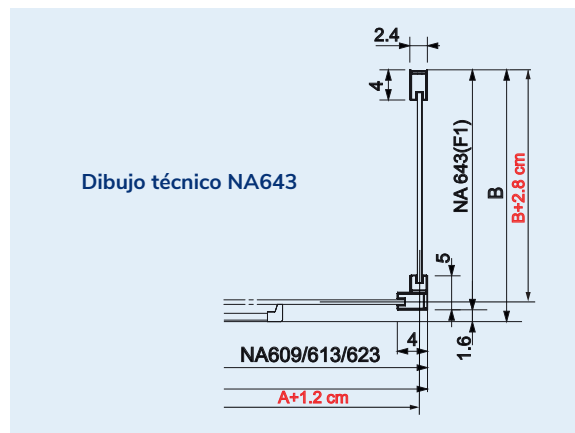

Importante: al hacer su pedido debe tener en cuenta como va a instalar la mampara



Nardi Lateral Fijo Ref. NA633 16

para combinar exclusivamente en el modelo NA505 16

Importante: el lateral fijo Ref. NA633 16 (**panel sombreado del esquema**) solo se puede adaptar en el lado fijo de la mampara, según detallamos en el dibujo

Esquema de posibilidades

Abatible con perfil

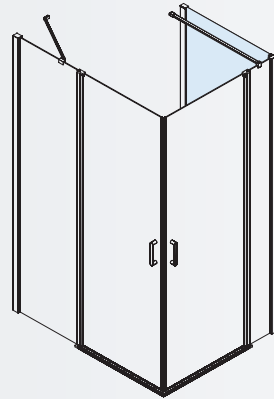

NA505 16

ANGULAR DE DUCHA

LATERAL FIJO (STANDARD)

Ref.	Ancho (B)	Transparente PVP	Desarrollo Ver dibujo técnico	
			Fijo (F1)	
NA633 16	66,5-69	213 €	65	
NA633 16	76,5-79	239 €	75	
NA633 16	86,5-89	244 €	85	

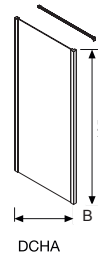

DCHA

LATERAL FIJO (A MEDIDA)

Ref.	Ancho (B)	Transparente PVP
NA633 16	Hasta 30	270 €
NA633 16	Hasta 40	286 €
NA633 16	Hasta 50	303 €
NA633 16	Hasta 60	319 €
NA633 16	Hasta 70	336 €
NA633 16	Hasta 80	352 €
NA633 16	Hasta 90	369 €
NA633 16	Hasta 100	385 €

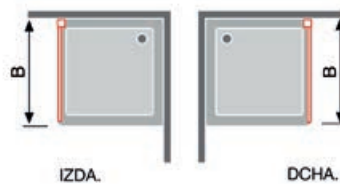

IZDA.

DCHA.

Importante: para no paralizar su pedido detalle **medida de hueco**

INFORMACION: OPCIONES PLATOS ENRASADOS

Opción 1

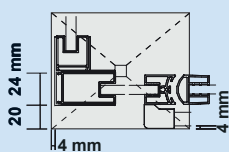

Instalación convencional

Pedir la mampara según indicamos en la tabla de la tarifa Ancho (A) y Ancho (B)

Opción 2

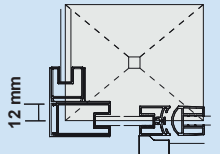

Instalación con cristal en la unión del plato

Pedir la mampara según indicamos en la tabla de la tarifa Ancho (A) y Ancho (B) Sumando a la medida de hueco los cm de cada lado **marcados en rojo** del Dibujo Técnico NA633

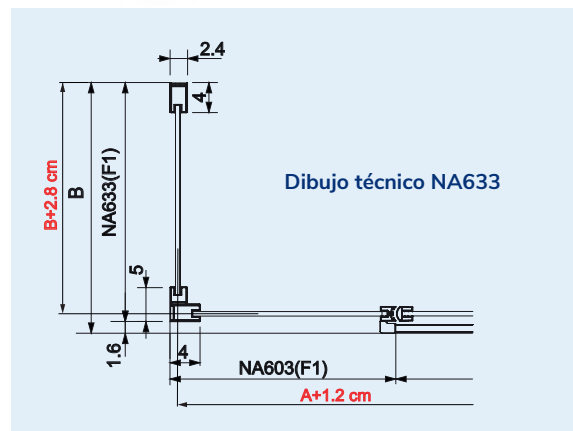

Dibujo técnico NA633

Importante: al hacer su pedido debe tener en cuenta como va a instalar la mampara



Semicircular DE DUCHA

Semicircular DE DUCHA

PERFIL PLATA ALTO BRILLO

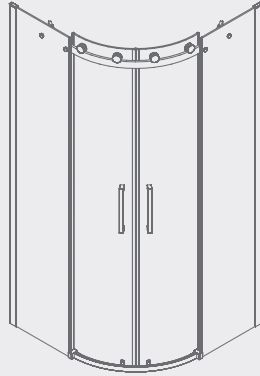

Liberty
REF. LI130 (Radio 500) - pág 212
Medidas 76,5 - 79 cm
Hasta 86,5 - 89 cm

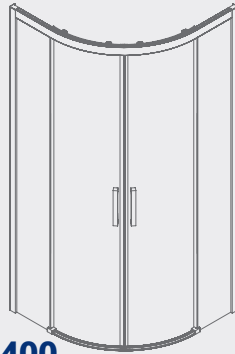

Serie 400
REF. CU130 (Radio 500)
CU131 (Radio 550) - pág 213
Medida 76 - 79 cm
Hasta 86 - 89 cm

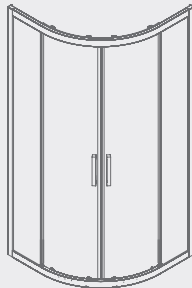

Serie 300
REF. TR135 (Radio 375) - pág 214
Medida 71 - 74 cm
TR130 (Radio 500) - pág 214
Medida 76 - 79 cm / 86 - 89 cm
TR131 (Radio 550) - pág 214
Medida 76 - 79 cm / 86 - 89 cm

Liberty



Ref. LI130 12

SEMICIRCULAR DE DUCHA 2 FIJOS + 2 PUERTAS CORREDERAS

Ref.	Radio	Plato de Ducha	Ancho	Fondo	Apertura	Transparente PVP	Decorado PVP
LI130 12	500	80x80	76,5-79	76,5-79	40	565 €	737 €
LI130 12	500	90x90	86,5-89	86,5-89	45	587 €	759 €

Carglass, Master Carre y Mateado, no está disponible en este modelo de la serie Liberty

Observaciones: posibilidad de producción a medida

Acrilamiento (Vidrios Decorados): plazo de envío de 6 a 8 días hábiles. Pág. 321

COMPLEMENTOS OPCIONALES

Ref.	Medidas especiales	PVP
INLI	Incremento por cada lado a modificar Máximo por lado 110 cm	+25 %

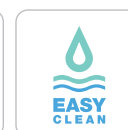



Ref. CU130 16



Ref. CU130 16 Decorado Clio

SEMICIRCULAR DE DUCHA

SEMICIRCULAR DE DUCHA 2 FIJOS + 2 PUERTAS CORREDERAS							
Ref.	Radio	Plato de Ducha	Ancho	Fondo	Apertura	Transparente PVP	Decorado Clio PVP
CU130 16	500	80x80	76-79	76-79	44,0	408 €	431 €
CU130 16	500	90x90	86-89	86-89	51,5	419 €	455 €
CU131 16	550	80x80	76-79	76-79	43,5	408 €	431 €
CU131 16	550	90x90	86-89	86-89	51,0	419 €	455 €



Detalle tirador

Observaciones: posibilidad de producción a medida (solo vidrio transparente)

COMPLEMENTOS OPCIONALES		
Ref. INCU	Medidas especiales Incremento por cada lado a modificar Máximo por lado 110 cm	PVP +30 %



S300



Ref. TR130 16

SEMICIRCULAR DE DUCHA 2 FIJOS + 2 PUERTAS CORREDERAS

Ref.	Radio	Plato de Ducha	Ancho	Fondo	Apertura (C)	Transparente PVP	Decorado Bali PVP
TR135 16	375	75x75	71-74	71-74	41	396 €	431 €
TR130 16	500	80x80	76-79	76-79	42	396 €	431 €
TR130 16	500	90x90	86-89	86-89	48	416 €	450 €
TR131 16	550	80x80	76-79	76-79	42	396 €	431 €
TR131 16	550	90x90	86-89	86-89	48	416 €	450 €

Observaciones: posibilidad de producción a medida (solo vidrio transparente)

COMPLEMENTOS OPCIONALES

Ref.	Medidas especiales	PVP
INTR	Incremento por cada lado a modificar Máximo por lado 110 cm	+30 %



S300



SEMICIRCULAR DE DUCHA

Ref. TR130 16 Decorado Bali

Panel fijo y WALKING DE DUCHA

Panel fijo y WALKING DE DUCHA

PERFIL PLATA ALTO BRILLO

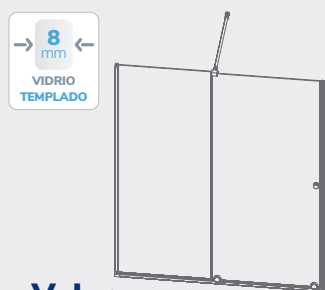

Volare
REF. VO102 - pág 218
Ancho desde 100 hasta 165 cm



Fresh
REF. FR423 - pág 219
Ancho 90 + 46 cm

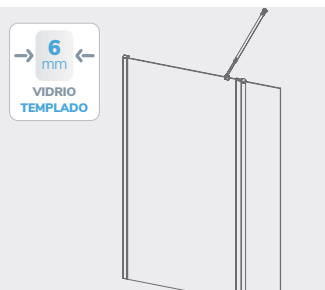

Serie 300
REF. TR524 - pág 220
Ancho desde 110 hasta 132 cm



Giro
REF. GR524 - pág 221
Ancho 105-115 y 125 cm

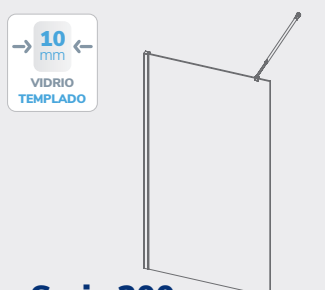

Serie 300
REF. TR003 - pág 222
Ancho desde 78 hasta 119 cm



Nardi
REF. NA520 - pág 223
Ancho desde 55 hasta 76,5 cm



Fresh
REF. FR703 - pág 224
Ancho desde 89,5 hasta 100,5 cm

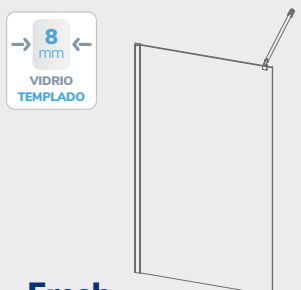

Fresh
REF. FR633 - pág 225
Ancho desde 78,5 hasta 120 cm



Ref. VO102 16

Rodamientos de gran tamaño sobre perfil inferior regulables • Barra de acero articulada de 100 cm

FRENTE DE DUCHA FIJO + PUERTA CORREDERA CON TIRANTE

Ref.	Ancho	Transparente	Decorado
		PVP	PVP
VO102 16	100-105	422 €	508 €
VO102 16	105-110	431 €	517 €
VO102 16	110-115	440 €	526 €
VO102 16	115-120	449 €	535 €
VO102 16	120-125	458 €	543 €
VO102 16	125-130	466 €	552 €
VO102 16	130-135	475 €	561 €
VO102 16	135-140	484 €	570 €
VO102 16	140-145	493 €	579 €
VO102 16	145-150	502 €	587 €
VO102 16	150-155	510 €	596 €
VO102 16	155-160	519 €	605 €
VO102 16	160-165	528 €	614 €

Dibujo técnico VO102 Frente de Ducha sin perfil de cierre

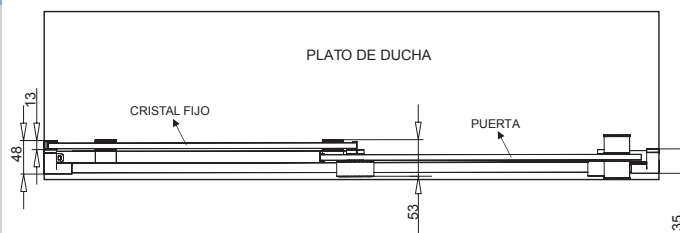

Importante: con vidrio decorado indicar la posición del fijo (**dcha. o izda.**)
Vidrio Mateado, Carglass y Master Carre no está disponible en este modelo

Observaciones: para instalar la mampara según el modelo de la foto, deben prescindir del perfil de cierre que incluye en el embalaje

Acristalamiento (Vidrios Decorados): plazo de envío de 6 a 8 días hábiles. Pág. 321





Ref. FR423 16

Barra de sujeción en acero articulada y extensible de 60 a 100 cm

PANEL FIJO DE DUCHA + PUERTA ABATIBLE

Ref.	Ancho (F1 + P1)	Transparente PVP
FR423 16	90+46	424 €

Importante: para no paralizar su pedido indique a que lado del plato (dcha. o izda.) va anclado el lado fijo de la manopla

Perfil de compensación a pared de 1 cm

Observaciones: durante la ducha, la correcta funcionalidad de la puerta abatible es en posición de 90°

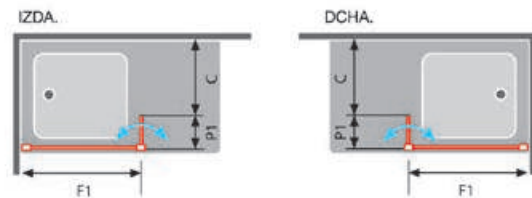

Fresh



PANEL FIJO Y WALKING DE DUCHA

S300



Ref. TR524 16



Ref. TR524 16 Decorado Clio

Barra de sujeción en acero articulada y extensible 60 a 100 cm

PANEL FIJO DE DUCHA + PUERTA ABATIBLE				
Ref.	Ancho (F1+P1)	Ancho (A)	Transparente PVP	Decorado Clio PVP
TR524 16	67,0+43,0	110	309 €	331 €
TR524 16	85,8+26,2	112	309 €	331 €
TR524 16	95,8+26,2	122	321 €	347 €
TR524 16	105,8+26,2	132	332 €	365 €

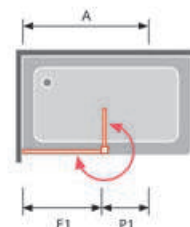

Perfil de compensación a pared de 1,5 cm

S300





Ref. GR524 16



Ref. GR524 16 Decorado Clío

PANEL FIJO Y
WALKING DE DUCHA

Perfecta funcionalidad durante la ducha a 90° y 180° Barra de sujeción en aluminio articulada de 100 cm

PANEL FIJO DE DUCHA 8 MM + PUERTA ABATIBLE 6 MM

Ref.	Ancho (F1+P1)	Ancho (A)	Transparente PVP	Decorado Clío PVP
GR524 16	67,3+40	105	230 €	242 €
GR524 16	77,3+40	115	245 €	255 €
GR524 16	87,3+40	125	256 €	270 €

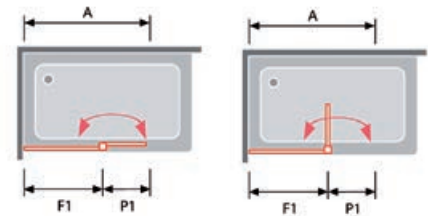

Perfil de compensación a pared de 1 cm

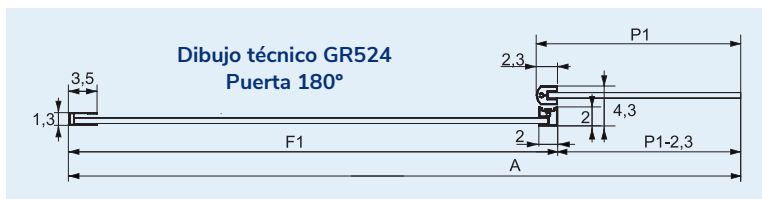

S300



Ref. TR003 16

Barra de sujeción en acero extensible de 60 a 100 cm

PANEL FIJO DE DUCHA		
Ref.	Ancho	Transparente PVP
TR003 16	78 - 79	288 €
TR003 16	88 - 89	310 €
TR003 16	98 - 99	341 €
TR003 16	108-109	378 €
TR003 16	118-119	409 €

S300

Perfil de compensación a pared de 1,5 cm



ENTREGA INMEDIATA



ALUMINIO ANODIZADO plata alto brillo



ALTURA 195 CM



VIDRIO TEMPLADO



REVERSIBLE



CLIP Easy System



EASY CLEAN



Ref. NA520 16

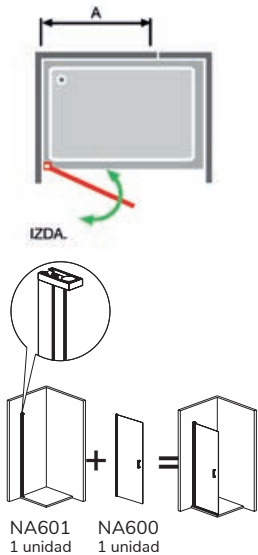

FRENTE DE DUCHA PUERTA ABATIBLE SIN PERFIL DE CIERRE

REF. NA520 16 VALOR MAMPARA			GUÍA DE CONSULTA TÉCNICA		
Ref.	Ancho (A)	Transparente PVP	Desarrollo Ver dibujo técnico	Identificación del embalaje	Ref. Identificativa en albaranes y factura
NA520 16	55-56,5	230 €	Puerta P1	Puerta 1 (NA600)	Ref.
NA520 16	60-61,5	236 €	52,3	60	NA601 + 600
NA520 16	65-66,5	242 €	57,3	65	NA601 + 600
NA520 16	70-71,5	248 €	62,3	70	NA601 + 600
NA520 16	75-76,5	254 €	67,3	75	NA601 + 600
NA520 16	75-76,5	254 €	72,3	80	NA601 + 600

Compensación 1,5 cm

Ejemplo de pedido 1: para una medida de hueco de 56 cm hay que ver rango de medida de ancho A (55-56,5)

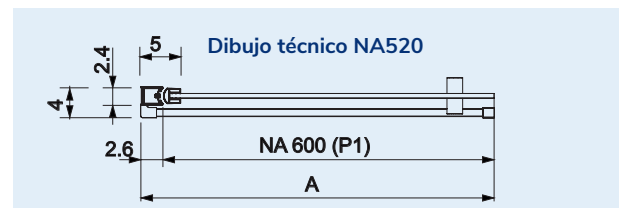

ENTREGA INMEDIATA

ALUMINIO ANODIZADO plata alto brillo

ALTURA 195 CM

VIDRIO TEMPLADO

REVERSIBLE

SIN PERFILERÍA INFERIOR

EASY CLEAN



Ref. FR703 16 Decorado Clio

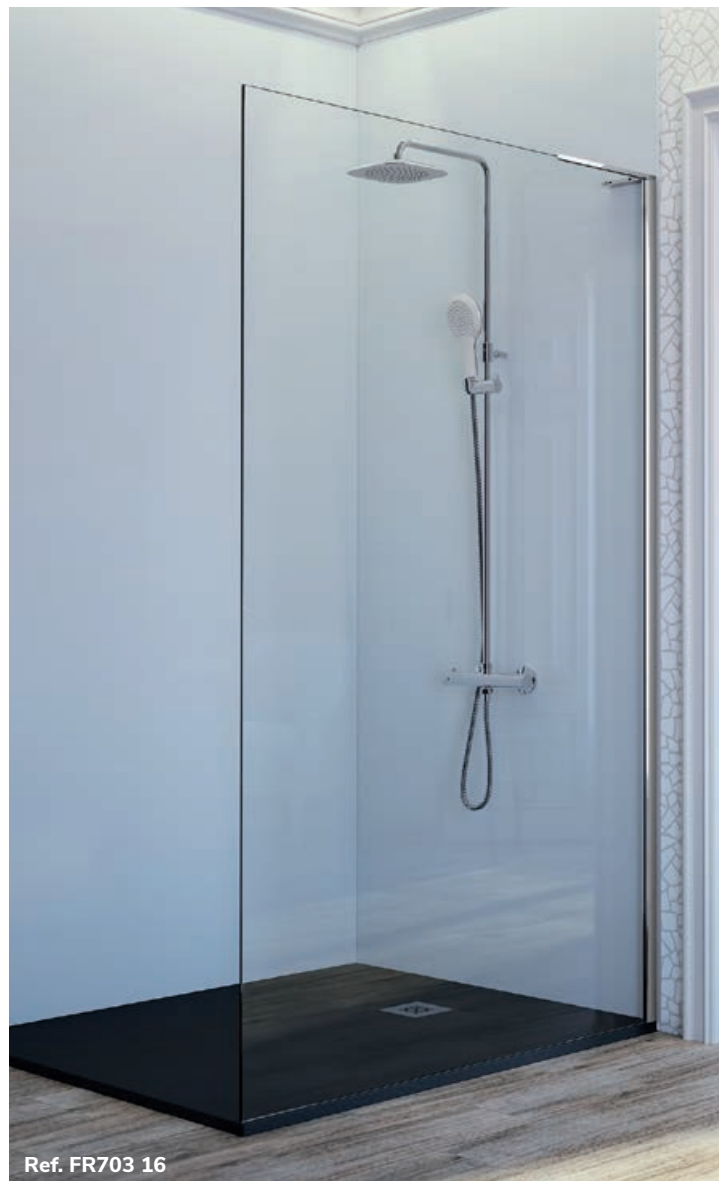

Ref. FR703 16

Escuadra de sujeción 34 cm lado vidrio 14,5 cm a pared

PANEL FIJO DE DUCHA			
Ref.	Ancho (A)	Transparente PVP	Decorado Clio PVP
FR703 16	89,5-90,5	225 €	248 €
FR703 16	99,5-100,5	242 €	266 €

Importante: para no paralizar su pedido indique a que lado del plato (dcha. o izda.) va anclado el Panel fijo

Perfil de compensación a pared de 1 cm

Opción: fabricación a medida consultar pág. 308

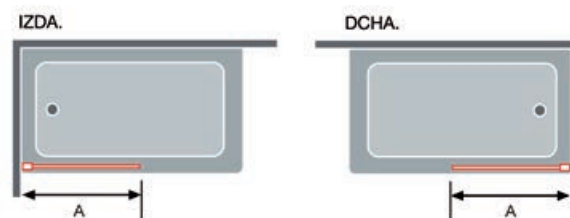

Detalle Ángulo Estabilizador

Fresh

ENTREGA INMEDIATA

ALUMINIO ANODIZADO plata alto brillo

ALTURA 195,5 CM

VIDRIO TEMPLADO

EASY CLEAN



Ref. FR633 16 Decorado Clio



Ref. FR633 16

PANEL FIJO Y
WALKING DE DUCHA

Barra de sujeción articulada y extensible de 70 a 100 cm

PANEL FIJO DE DUCHA			
Ref.	Ancho (A)	Transparente PVP	Decorado Clio PVP
FR633 16	78,5-80	174 €	178 €
FR633 16	88,5-90	188 €	195 €
FR633 16	98,5-100	206 €	213 €
FR633 16	108,5-110	219 €	227 €
FR633 16	118,5-120	231 €	239 €

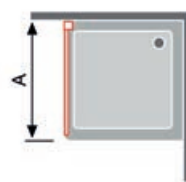

Perfil de compensación a pared de 1,5 cm

Opción: fabricación a medida consultar pág. 308 (ref. FR603)

Fresh



MAMPARAS **de Baño**

MAMPARAS de Baño

PERFIL PLATA ALTO BRILLO

Abatible



Serie Kaarol

REF. KA151

pág 228

Ancho desde 136,5 hasta 170,5 cm



Serie 300

REF. TR570 Perfil Negro

pág 230

Ancho 85 cm



Serie 300

REF. TR570 - pag 230

Ancho 85 cm

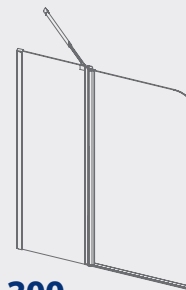

Serie 300

REF. TR563 - pag 231

Ancho 120 cm

Plegable

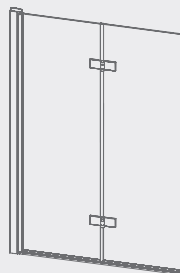

Serie 300

REF. TR573 - pag 231

Ancho 90 cm

Fijo

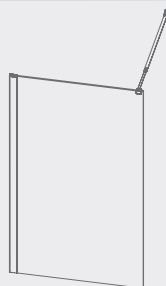

Serie 300

REF. TR153 - pag 231

Ancho 85 cm



Ref. KA151 16 + KA153 16 Decorado Bali

FRENTE DE BAÑO FIJO + 2 PUERTAS CORREDERAS				
Ref.	Ancho	Apertura	Transparente PVP	Decorado Bali PVP
KA151 16	136,5-140,5	77,8	409 €	437 €
KA151 16	146,5-150,5	84,5	420 €	448 €
KA151 16	156,5-160,5	91,1	432 €	460 €
KA151 16	166,5-170,5	97,8	443 €	471 €

Sin perfilera vertical entre vidrios

Kaarol es la mampara con mayor apertura del mercado en puertas correderas
Apertura y cierre de la mampara con sistema de arrastre en las puertas

LATERAL FIJO STANDARD			
Ref.	Ancho	Transparente PVP	Decorado Bali PVP
KA153 16	66,5-68,5	165 €	185 €

LATERAL FIJO A MEDIDA		
Ref.	Ancho	Transparente PVP
KA153 16	Hasta 50	184 €
KA153 16	Hasta 70	212 €
KA153 16	Hasta 80	238 €
KA153 16	Hasta 90	263 €

Perfil de compensación a pared de 1 cm

Observaciones: lateral fijo a medida no se puede fabricar con Decorado Bali



Kaarol



MAMPARAS DE BAÑO

Ref. KA151 16 + KA153 16



S300

S300



Ref. TR570 05 Perfil Negro



Ref. TR570 16 Decorado Bali



Ref. TR570 16

FRENTE DE BAÑO PUERTA ABATIBLE

Ref.	Ancho (A)	Plato Alto Brillo Color 16		Negro Mate Color 05
		Transparente PVP 132 €	Decorado Bali PVP 152 €	Transparente PVP 143 €
TR570	85			

Perfil de compensación a pared de 1 cm

Importante: Decorado Bali

Si la mampara va anclada a la izda. de la bañera el decorado queda por la parte **interior**. Si el anclaje va a la dcha. de la bañera queda por la parte **exterior**

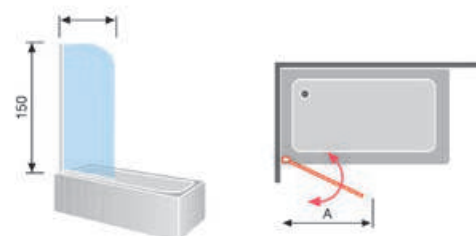

230

Kassandra

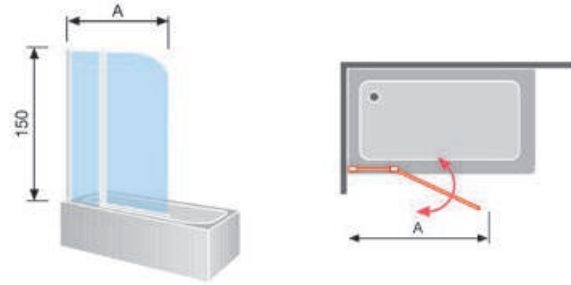

FRENTE DE BAÑO FIJO + PUERTA ABATIBLE

Ref.	Ancho (A)	Transparente PVP
TR563 16	120 (48+72)	231 €

Barra de acero extensible, fijación a 45°
 Perfil de compensación a pared de 2 cm

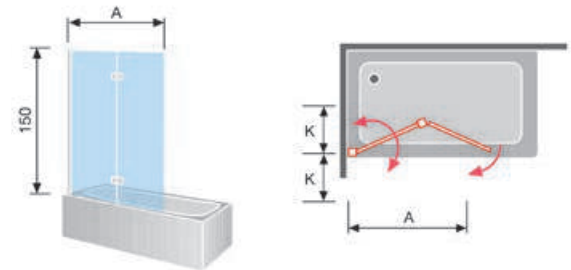

FRENTE DE BAÑO PUERTA PLEGABLE

Ref.	Ancho (A)	Ancho mampara plegada (K)	Transparente PVP
TR573 16	90	44	329 €

Perfil de compensación a pared de 2 cm

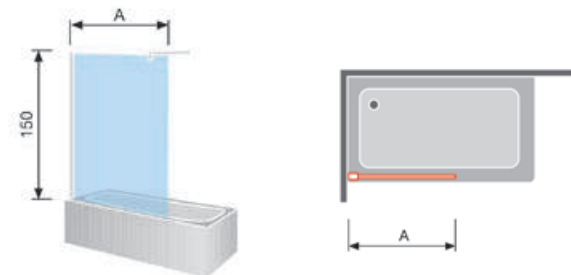

PANEL FIJO DE BAÑO

Ref.	Ancho (A)	Transparente PVP
TR153 16	85	176 €

Barra de sujeción en acero articulada y extensible de 60 a 100 cm
 Perfil de compensación a pared de 1 cm

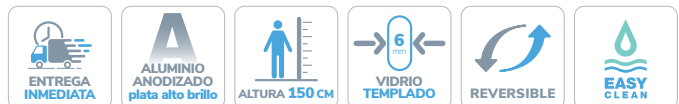



Ref. SA500 01 Decorado Puzzle



MAMPARAS **a medida** BAÑO Y DUCHA

PERFIL **Blanco**

Salónica

Baño



REF. SA550 - pág 237
Fabricación a medida

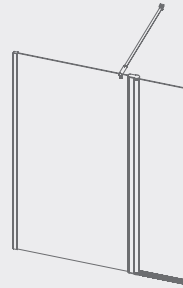

REF. SA574 - pág 238
Fabricación a medida

Ducha

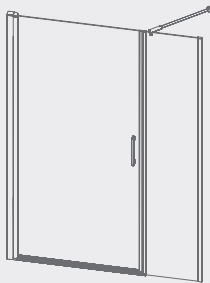

REF. SA502 - pág 239
Fabricación a medida



REF. SA500 - pág 240
Fabricación a medida

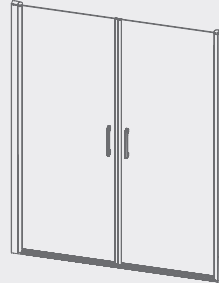

REF. SA501 - pág 241
Fabricación a medida

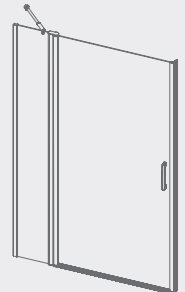

REF. SA503 - pág 242
Fabricación a medida

Bombón

Ducha

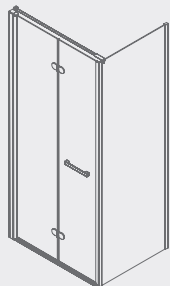

REF. BO307 - pág 244
Fabricación a medida

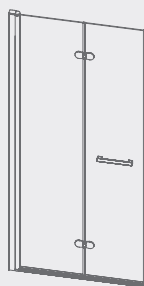

REF. BO300 - pág 245
Fabricación a medida

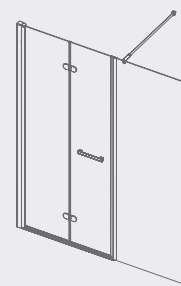

REF. BO302 - pág 245
Fabricación a medida

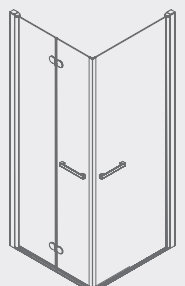

REF. BO305 - pág 245
Fabricación a medida

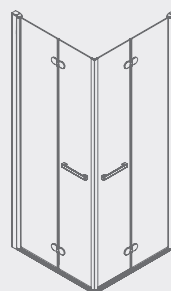

REF. BO306 - pág 245
Fabricación a medida

Sensi

Ducha



REF. SN519 - pág 246
Fabricación a medida

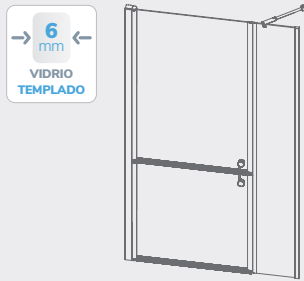

REF. SN502 - pág 247
Fabricación a medida

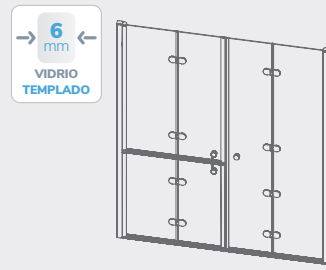

REF. SN311 - pág 247
Fabricación a medida

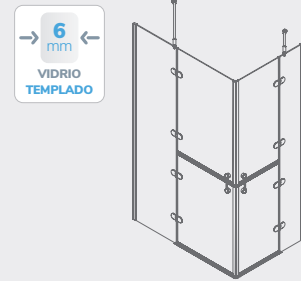

REF. SN405 - pág 247
Fabricación a medida

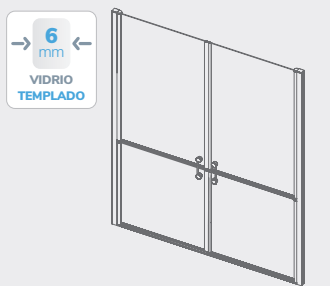

REF. SN501 - pág 247
Fabricación a medida



REF. SN511 - pág 248
Fabricación a medida

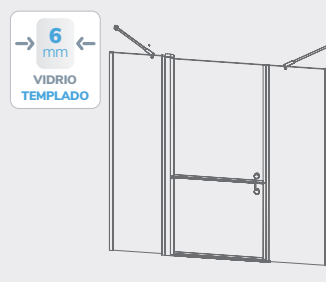

REF. SN517 - pág 248
Fabricación a medida



REF. SN300 - pág 248
Fabricación a medida

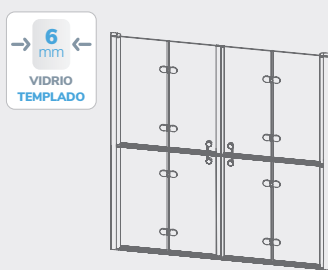

REF. SN301 - pág 248
Fabricación a medida

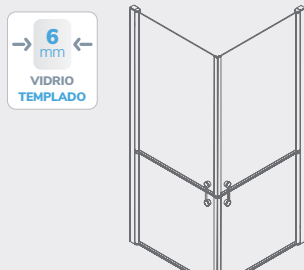

REF. SN516 - pág 248
Fabricación a medida

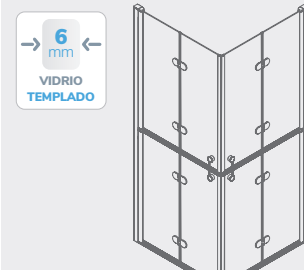

REF. SN306 - pág 249
Fabricación a medida

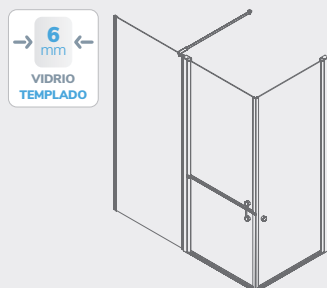

REF. SN521 - pág 249
Fabricación a medida

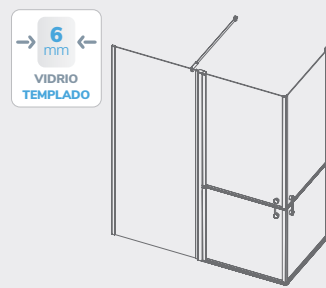

REF. SN510 - pág 249
Fabricación a medida

PERFIL **Blanco**

Panel Fijo y Walking de Ducha

Ducha

→ 6/8 mm ←
VIDRIO
TEMPLADO

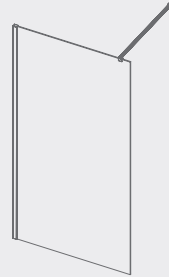

Fresh
REF. FR603 - pág 250
Fabricación a medida

→ 6 mm ←
VIDRIO
TEMPLADO

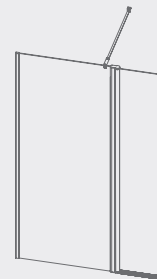

Salónica
REF. SA524 - pág 251
Fabricación a medida

→ 6 mm ←
VIDRIO
TEMPLADO



Salónica
REF. SA520 - pág 252
Fabricación a medida



Ref. SA550 01

Salónica

FRENTE DE BAÑO PUERTA ABATIBLE

Ref.	Ancho (A)	Transparente PVP	Decorado PVP	Mateado PVP	Master Carre PVP
SA550 01	Hasta 70	212 €	251 €	254 €	307 €
SA550 01	Hasta 80	240 €	279 €	288 €	348 €
SA550 01	Hasta 90	268 €	307 €	322 €	390 €
SA550 01	Hasta 100	296 €	335 €	356 €	431 €

Importante: para no paralizar su pedido detalle **medida** de la mampara indicando a que lado de la bañera (**dcha. o izda.**) va anclada la mampara

Acrilamiento (Vidrios Decorados): pág. 321

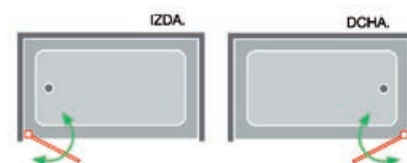

COMPLEMENTOS OPCIONALES REF. SA550

Ref.	Descripción	PVP
INSA	Incremento cada 10 cm o fracción	30 €
	Mampara con corte irregular	110 €



Salónica



Ref. SA574 01

Barra de sujeción en acero **color cromo** articulada de 100 cm

FRENTE DE BAÑO FIJO + PUERTA ABATIBLE

Ref.	Ancho (A) (F1 + P1)	Transparente PVP	Decorado PVP	Mateado PVP	Master Carre PVP
SA574 01	Hasta 98	261 €	339 €	320 €	393 €
SA574 01	Hasta 108	286 €	364 €	351 €	432 €
SA574 01	Hasta 118	311 €	389 €	382 €	470 €

Importante: para no paralizar su pedido detalle **medida** del fijo y hoja abatible indicando a que lado de la bañera (**dcha. o izda.**) va anclada la mampara

Acristalamiento (Vidrios Decorados): pág. 321

COMPLEMENTOS OPCIONALES REF. SA574

Ref.	Descripción	PVP
INSA	Incremento cada 10 cm o fracción Mampara con corte irregular	30 € 110 €

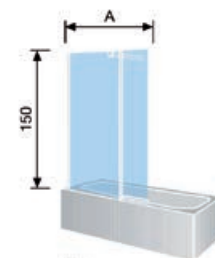

IZDA.

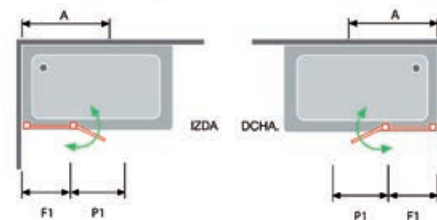



Ref. SA502 01

Barra de sujeción en acero **color cromo** articulada de 100 cm

FRENTE DE DUCHA FIJO + PUERTA ABATIBLE

Ref.	Ancho (A)	Transparente PVP	Decorado PVP	Mateado PVP	Master Carre PVP
SA502 01	Hasta 100	435 €	513 €	515 €	615 €
SA502 01	Hasta 110	458 €	536 €	546 €	656 €
SA502 01	Hasta 120	480 €	558 €	576 €	696 €
SA502 01	Hasta 130	502 €	580 €	606 €	736 €
SA502 01	Hasta 140	525 €	603 €	637 €	777 €

Importante: para no paralizar su pedido detalle **medida de hueco** del fijo y puerta abatible indicando a que lado del plato (**dcha. o izda.**) va la puerta abatible

Observaciones: medida máxima de fabricación de la puerta abatible 100 cm

Acrislamiento (Vidrios Decorados): pág. 321

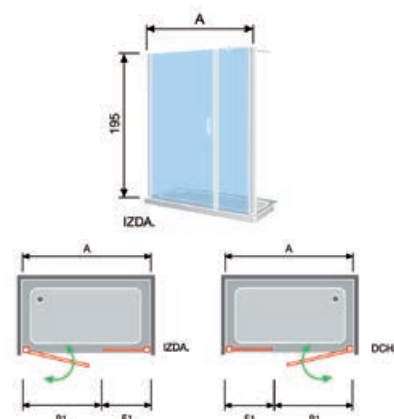

COMPLEMENTOS OPCIONALES REF. SA502

Ref.	Descripción	PVP
INSA	Incremento cada 10 cm o fracción (Medida máxima en alto 210 cm)	30 €
BARRA	Mampara con corte irregular Opcional de sujeción nº 2 ver pág. 329	110 €



Detalle tirador

Salónica



Ref. SA500 01

FRENTE DE DUCHA PUERTA ABATIBLE

Ref.	Ancho (A)	Transparente PVP	Decorado PVP	Mateado PVP	Master Carre PVP
SA500 01	Hasta 60	312 €	353 €	362 €	425 €
SA500 01	Hasta 70	341 €	382 €	400 €	474 €
SA500 01	Hasta 80	371 €	412 €	438 €	522 €
SA500 01	Hasta 90	400 €	441 €	476 €	570 €

Importante: para no paralizar su pedido detalle **medida de hueco** indicando a que lado del plato (**dcha. o izda.**) va anclada la mampara

Observaciones: el frente de ducha se puede combinar con el lateral fijo Ref. SA513 pág. 242 para formar frente de ducha con lateral fijo

Medida máxima de fabricación de la puerta abatible 100 cm

Acrilamiento (Vidrios Decorados): pág. 321

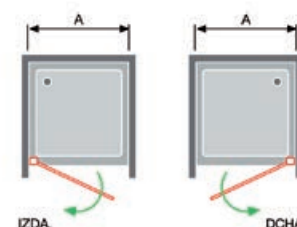
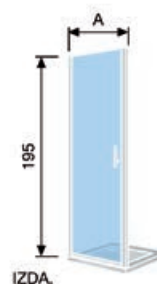

COMPLEMENTOS OPCIONALES REF. SA500

Ref.	Descripción	PVP
INSA	Incremento cada 10 cm o fracción (Medida máxima en alto 210 cm)	30 €
BARRA	Mampara con corte irregular Opcional de sujeción nº 1 para mampara SA500 + SA513 ver pág. 329	110 €





Ref. SA501 01

FRENTE DE DUCHA 2 PUERTAS ABATIBLES

Ref.	Ancho (A)	Transparente PVP	Decorado PVP	Mateado PVP	Master Carre PVP
SA50101	Hasta 80	488 €	574 €	559 €	647 €
SA50101	Hasta 90	517 €	603 €	596 €	695 €
SA50101	Hasta 100	546 €	631 €	634 €	744 €
SA50101	Hasta 110	574 €	660 €	671€	792 €
SA50101	Hasta 120	603 €	689 €	708 €	840 €
SA50101	Hasta 130	631 €	717 €	746 €	889 €
SA50101	Hasta 140	660 €	746 €	783 €	937 €

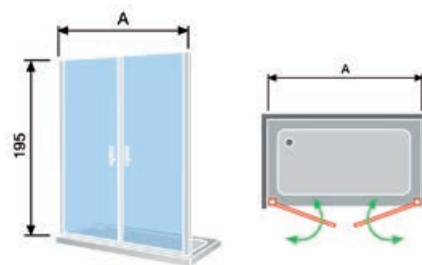

Importante: para no paralizar su pedido es necesario nos detalle **medida de hueco**

Observaciones: medida máxima de fabricación de la puerta abatible 100 cm

Acrilamiento (Vidrios Decorados): pág. 321

COMPLEMENTOS OPCIONALES REF. SA501

Ref.	Descripción	PVP
INSA	Incremento cada 10 cm o fracción (Medida máxima en alto 210 cm)	30 €
	Mampara con corte irregular	110 €



Detalle tirador



Salónica

FRENTE DE DUCHA FIJO + PUERTA ABATIBLE

Ref.	Ancho (A)	Transparente PVP	Decorado PVP	Mateado PVP	Master Carre PVP
SA503 01	Hasta 100	503 €	581 €	583 €	683 €
SA503 01	Hasta 110	524 €	602 €	612 €	722 €
SA503 01	Hasta 120	545 €	623 €	641 €	761 €
SA503 01	Hasta 130	566 €	644 €	670 €	800 €
SA503 01	Hasta 140	587 €	665 €	699 €	839 €

Importante para no paralizar su pedido detalle **medida de hueco** del fijo y puerta abatible indicando a que lado del plato (**dcha. o izda.**) va el lado fijo de la mampara

Observaciones: medida máxima de fabricación de la puerta abatible 100 cm

Acristalamiento (Vidrios Decorados): pág. 321

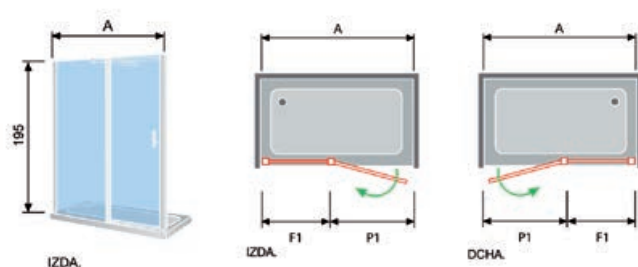

LATERAL FIJO DE DUCHA

Ref.	Ancho (A)	Transparente PVP	Decorado PVP	Mateado PVP	Master Carre PVP
SA513 01	Hasta 40	174 €	213 €	206 €	246 €
SA513 01	Hasta 50	202 €	241 €	242 €	292 €
SA513 01	Hasta 60	230 €	269 €	278 €	338 €
SA513 01	Hasta 70	258 €	297 €	314 €	384 €
SA513 01	Hasta 80	286 €	325 €	350 €	430 €
SA513 01	Hasta 90	314 €	353 €	386 €	476 €

Importante: para no paralizar su pedido **indique** a que lado de la mampara (**dcha. o izda.**) va el Lateral Fijo

COMPLEMENTOS OPCIONALES REF. SA503 Y SA513

Ref.	Descripción	PVP
INSA	Incremento cada 10 cm o fracción (Medida máxima en alto 210 cm)	30 €
BARRA	Mampara con corte irregular Opcional de sujeción nº 3 para mampara SA503 + SA513 y Nº 2 para mampara SA503 ver pág. 329	110 €



Detalle tirador

Salónica

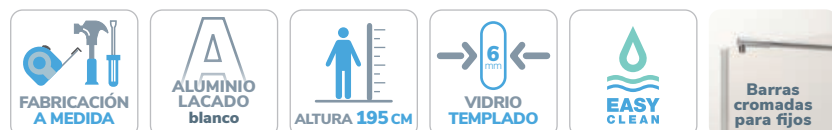



Ref. SA503 01

Bombón



Ref. BO307 01

FRENTE DE DUCHA PLEGABLE + LATERAL FIJO

Ref.	Ancho (A+B)	Transparente	Decorado	Mateado	Master Carre
		PVP	PVP	PVP	PVP
BO307 01	Hasta 130	713 €	813 €	817 €	947 €
BO307 01	Hasta 140	726 €	825 €	838 €	978 €
BO307 01	Hasta 150	739 €	838 €	859 €	1.009 €
BO307 01	Hasta 160	751 €	851 €	879 €	1.039 €
BO307 01	Hasta 170	764 €	864 €	900 €	1.070 €
BO307 01	Hasta 180	777 €	876 €	921 €	1.101 €

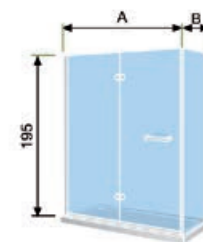

Importante: para no paralizar su pedido detalle **medida de hueco** indicando a que lado del plato (**dcha. o izda.**) va la puerta plegable

Observaciones: posición del tirador (**vertical-horizontal**) según medida puerta. Medida máxima de fabricación por puerta 100 cm

Acristalamiento (Vidrios Decorados): pág. 321

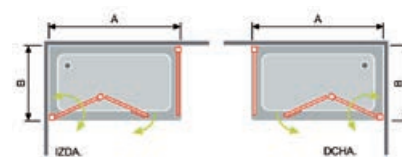

COMPLEMENTOS OPCIONALES REF. BO307

Ref.	Descripción	PVP
INBO	Incremento cada 10 cm o fracción (Medida máxima en alto 210 cm)	45 €
BARRA	Mampara con corte irregular Opcional de sujeción nº 1 ver pág. 329	110 €



FRENTE DE DUCHA PLEGABLE

Ref.	Ancho (A)	Transparente PVP	Decorado PVP	Mateado PVP	Master Carre PVP
BO300 01	Hasta 60	490 €	560 €	538 €	598 €
BO300 01	Hasta 70	503 €	573 €	559 €	629 €
BO300 01	Hasta 80	517 €	587 €	581 €	661 €
BO300 01	Hasta 90	530 €	600 €	602 €	692 €

Importante: para no paralizar su pedido detalle **medida de hueco** indicando el anclaje de la mampara (**dcha. o izda.**) del plato

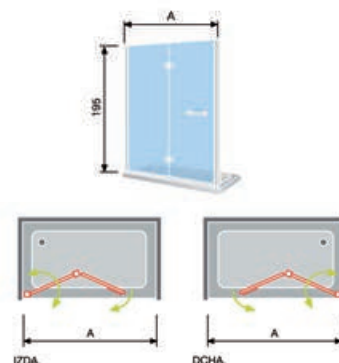

FRENTE DE DUCHA FIJO + PUERTA PLEGABLE

Ref.	Ancho (A)	Transparente PVP	Decorado PVP	Mateado PVP	Master Carre PVP
BO302 01	Hasta 100	728 €	820 €	808 €	908 €
BO302 01	Hasta 110	742 €	833 €	830 €	940 €
BO302 01	Hasta 120	755 €	847 €	851 €	971 €
BO302 01	Hasta 130	769 €	860 €	873 €	1.003 €
BO302 01	Hasta 140	782 €	874 €	894 €	1.034 €
BO302 01	Hasta 150	796 €	887 €	916 €	1.066 €
BO302 01	Hasta 160	809 €	901 €	937 €	1.097 €

Importante: para no paralizar su pedido detalle **medida de hueco**, del fijo y puerta plegable indicando la posición (**dcha. o izda.**) de la puerta plegable

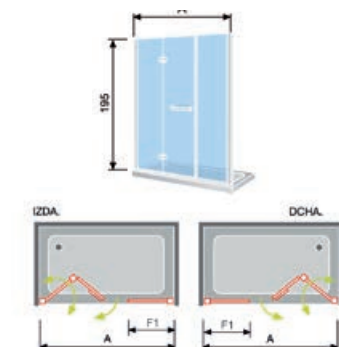

ANGULAR DE DUCHA PLEGABLE + ABATIBLE

Ref.	Ancho (A+B)	Transparente PVP	Decorado PVP	Mateado PVP	Master Carre PVP
BO305 01	Hasta 130	793 €	898 €	897 €	1.027 €
BO305 01	Hasta 140	807 €	913 €	919 €	1.059 €
BO305 01	Hasta 150	821 €	926 €	941 €	1.091 €
BO305 01	Hasta 160	835 €	941 €	963 €	1.123 €
BO305 01	Hasta 170	850 €	955 €	986 €	1.156 €
BO305 01	Hasta 180	864 €	969 €	1.008 €	1.188 €

Importante: para no paralizar su pedido detalle **medida de hueco** indicando a que lado del plato (**dcha. o izda.**) va la puerta plegable

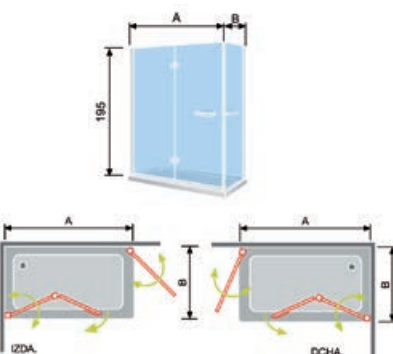

ANGULAR DE DUCHA PLEGABLE

Ref.	Ancho (A+B)	Transparente PVP	Decorado PVP	Mateado PVP	Master Carre PVP
BO306 01	Hasta 130	932 €	1.064 €	1.159 €	1.289 €
BO306 01	Hasta 140	957 €	1.090 €	1.193 €	1.333 €
BO306 01	Hasta 150	983 €	1.115 €	1.225 €	1.375 €
BO306 01	Hasta 160	1.008 €	1.141 €	1.258 €	1.418 €
BO306 01	Hasta 170	1.034 €	1.166 €	1.292 €	1.462 €
BO306 01	Hasta 180	1.059 €	1.192 €	1.325 €	1.505 €

Importante: para no paralizar su pedido detalle **medida de hueco** indicando a que lado del plato va cada medida

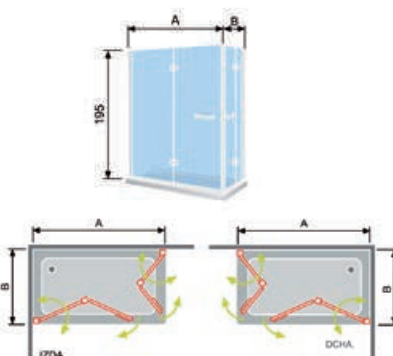

COMPLEMENTOS OPCIONALES REF. BO300, BO302, BO305 Y BO306

Ref.	Descripción	PVP
INBO	Incremento cada 10 cm o fracción (Medida máxima en alto 210 cm)	45 €
BARRA	Opcional de sujeción nº 2 para mampara BO302 ver pág. 329	110 €

Importante: medida máxima de fabricación de la puerta abatible 100 cm

Posición del tirador (**vertical - horizontal**) según medida de puerta. **Acristalamiento (Vidrios Decorados):** pág. 321





Ref. SN519 01

BARRA Opcional de sujeción nº 2 para SN519 ver pág. 329

FRENTE DE DUCHA FIJO + 2 PUERTAS DIVIDIDAS ABATIBLES

Ref.	Ancho (A)	Transparente PVP	Decorado PVP	Mateado PVP	Master Carre PVP
SN519 01	Hasta 120	860 €	977 €	956 €	1.076 €
SN519 01	Hasta 130	888 €	1.005 €	992 €	1.122 €
SN519 01	Hasta 140	916 €	1.033 €	1.028 €	1.168 €
SN519 01	Hasta 150	944 €	1.061 €	1.064 €	1.214 €
SN519 01	Hasta 160	972 €	1.089 €	1.100 €	1.260 €

Importante: para no paralizar su pedido detalle **medida de hueco** del fijo y puertas dividida abatible, indicando la posición (**dcha. o izda.**) del fijo

Observaciones: medida máxima de fabricación de la puerta dividida abatible 100 cm
Medida máxima en alto 210 cm

Complementos Opcionales Pág. 249

La movilidad en las puertas y su exclusivo tirador de Kassandra hace fácil el acceso a la ducha en personas mayores o con movilidad reducida (PMR)

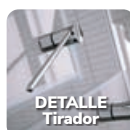
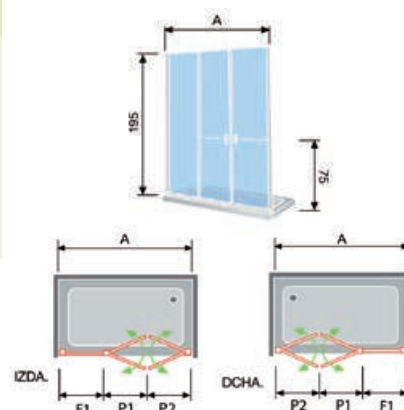

FRENTE DE DUCHA FIJO + PUERTA DIVIDIDA ABATIBLE

Ref.	Ancho (A)	Transparente PVP	Decorado PVP	Mateado PVP	Master Carre PVP
SN502 01	Hasta 90	630 €	708 €	702 €	792 €
SN502 01	Hasta 100	658 €	736 €	738 €	838 €
SN502 01	Hasta 110	686 €	764 €	774 €	884 €
SN502 01	Hasta 120	714 €	792 €	810 €	930 €

Importante: para no paralizar su pedido detalle **medida de hueco**, del fijo y puerta dividida abatible indicando a que lado del plato (**dcha. o izda.**) va la puerta dividida abatible

BARRA Opcional de sujeción nº 2 pag. 329

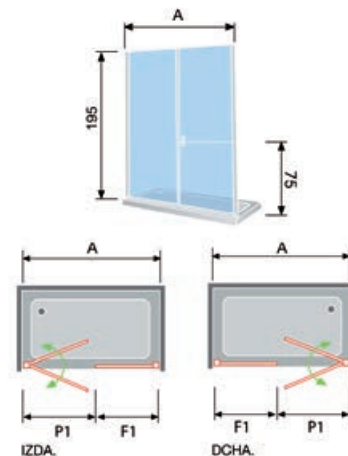

FRENTE DE DUCHA PUERTA DIVIDIDA PLEGABLE + PUERTA PLEGABLE

Ref.	Ancho (A)	Transparente PVP	Decorado PVP	Mateado PVP	Master Carre PVP
SN311 01	Hasta 140	1.180 €	1.258 €	1.292 €	1.432 €
SN311 01	Hasta 150	1.208 €	1.286 €	1.328 €	1.478 €
SN311 01	Hasta 160	1.236 €	1.314 €	1.364 €	1.524 €
SN311 01	Hasta 170	1.264 €	1.342 €	1.400 €	1.570 €
SN311 01	Hasta 180	1.292 €	1.370 €	1.436 €	1.616 €

Importante: para no paralizar su pedido detalle **medida de hueco**, indicando a que lado del plato (**dcha. o izda.**) va la puerta dividida plegable

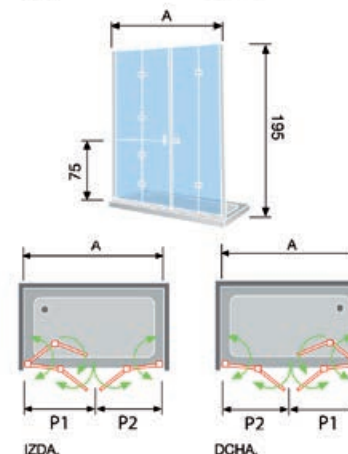

ANGULAR DE DUCHA 2 FIJOS + 2 PUERTAS DIVIDIDAS ABATIBLES

Ref.	Ancho + Fondo (A+B)	Transparente PVP	Decorado PVP	Mateado PVP	Master Carre PVP
SN405 01	Hasta 200	1.416 €	1.572 €	1.576 €	1.776 €
SN405 01	Hasta 210	1.444 €	1.600 €	1.612 €	1.822 €
SN405 01	Hasta 220	1.472 €	1.628 €	1.648 €	1.868 €
SN405 01	Hasta 230	1.500 €	1.656 €	1.684 €	1.914 €
SN405 01	Hasta 240	1.528 €	1.684 €	1.720 €	1.960 €

Importante: para no paralizar su pedido detalle **medida de hueco**, de los fijos y puertas divididas abatibles indicando a que lado del plato (**dcha. o izda**) corresponde cada medida

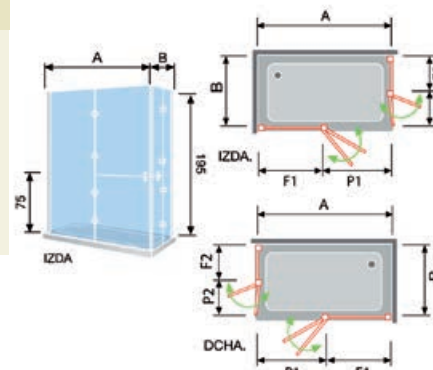

FRENTE DE DUCHA 2 PUERTAS DIVIDIDAS ABATIBLES

Ref.	Ancho (A)	Transparente PVP	Decorado PVP	Mateado PVP	Master Carre PVP
SN501 01	Hasta 90	740 €	818 €	812 €	902 €
SN501 01	Hasta 100	768 €	846 €	848 €	948 €
SN501 01	Hasta 110	796 €	874 €	884 €	994 €
SN501 01	Hasta 120	824 €	902 €	920 €	1.040 €
SN501 01	Hasta 130	852 €	930 €	956 €	1.086 €
SN501 01	Hasta 140	880 €	958 €	992 €	1.132 €

Importante: para no paralizar su pedido detalle **medida de hueco**

Complementos Opcionales Pág. 249

Observaciones Ref. SN502, SN311, SN405 Y SN501: medida máxima fabricación de la puerta 100 cm

Medida máxima en alto 210 cm

La movilidad en las puertas y su exclusivo tirador de Kassandra hace fácil el acceso a la ducha en personas mayores o con movilidad reducida (PMR)

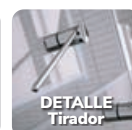
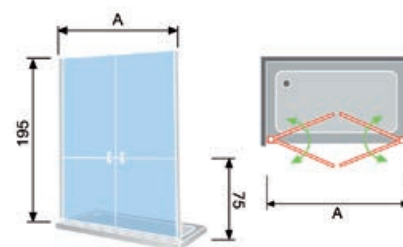

Sensi (PMR)

FRENTE DE DUCHA PUERTA ABATIBLE + PUERTA DIVIDIDA ABATIBLE

Ref.	Ancho (A)	Transparente PVP	Decorado PVP	Mateado PVP	Master Carre PVP
SN511 01	Hasta 90	740 €	818 €	812 €	902 €
SN511 01	Hasta 100	768 €	846 €	848 €	948 €
SN511 01	Hasta 110	796 €	874 €	884 €	994 €
SN511 01	Hasta 120	824 €	902 €	920 €	1.040 €

Importante: para no paralizar su pedido detalle **medida de hueco** indicando la posición (**dcha. o izda.**) de la puerta dividida abatible

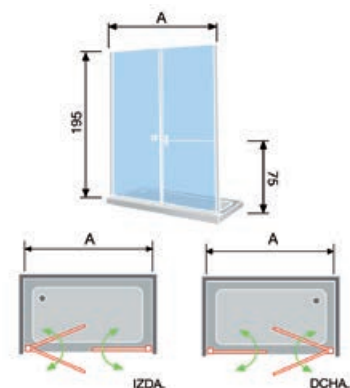

FRENTE DE DUCHA FIJO + PUERTA DIVIDIDA ABATIBLE + FIJO

Ref.	Ancho (A)	Transparente PVP	Decorado PVP	Mateado PVP	Master Carre PVP
SN517 01	Hasta 110	876 €	993 €	964 €	1.074 €
SN517 01	Hasta 120	904 €	1.021 €	1.000 €	1.120 €
SN517 01	Hasta 130	932 €	1.049 €	1.036 €	1.166 €
SN517 01	Hasta 140	960 €	1.077 €	1.072 €	1.212 €
SN517 01	Hasta 150	988 €	1.105 €	1.108 €	1.258 €
SN517 01	Hasta 160	1.016 €	1.133 €	1.144 €	1.304 €

Importante: para no paralizar su pedido detalle **medida de hueco** de los fijos y de la puerta dividida abatible indicando la posición (**dcha. o izda.**) del fijo mas la puerta BARRA Opcional de sujeción nº2 pág. 329

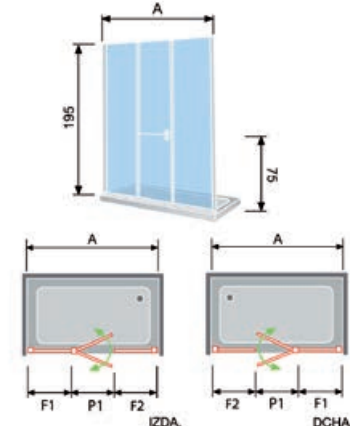

FRENTE DE DUCHA PUERTA DIVIDIDA PLEGABLE

Ref.	Ancho + Fondo (A)	Transparente PVP	Decorado PVP	Mateado PVP	Master Carre PVP
SN300 01	Hasta 80	826 €	865 €	890 €	970 €
SN300 01	Hasta 90	854 €	893 €	926 €	1.016 €

Importante: para no paralizar su pedido detalle **medida de hueco** indicando a que lado del plato (**dcha. o izda.**) va el anclaje de la mampara

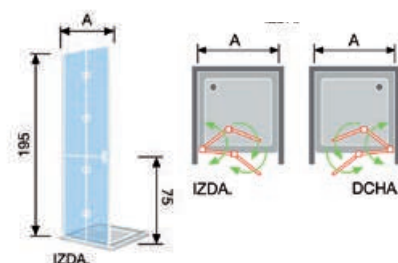

FRENTE DE DUCHA 2 PUERTAS DIVIDIDAS PLEGABLES

Ref.	Ancho (A)	Transparente PVP	Decorado PVP	Mateado PVP	Master Carre PVP
SN301 01	Hasta 140	1.276 €	1.354 €	1.388 €	1.528 €
SN301 01	Hasta 150	1.304 €	1.382 €	1.424 €	1.574 €
SN301 01	Hasta 160	1.332 €	1.410 €	1.460 €	1.620 €
SN301 01	Hasta 170	1.360 €	1.438 €	1.496 €	1.666 €
SN301 01	Hasta 180	1.388 €	1.466 €	1.532 €	1.712 €

Importante: para no paralizar su pedido detalle **medida de hueco**

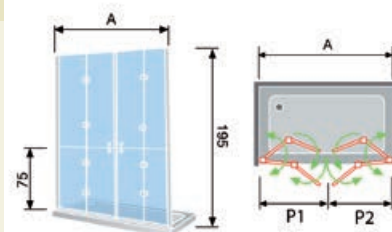

ANGULAR DE DUCHA 2 PUERTAS DIVIDIDAS ABATIBLES

Ref.	Ancho + Fondo (A+B)	Transparente PVP	Decorado PVP	Mateado PVP	Master Carre PVP
SN516 01	Hasta 160	995 €	1.073 €	1.123 €	1.283 €
SN516 01	Hasta 170	1.023 €	1.101 €	1.159 €	1.329 €
SN516 01	Hasta 180	1.051 €	1.129 €	1.195 €	1.375 €

Importante: para no paralizar su pedido detalle **medida de hueco** indicando a que lado del plato (**dcha. o izda.**) corresponde cada medida

Complementos Opcionales Pág. 249

Observaciones Ref. SN511, SN517, SN300, SN301 y SN516: medida máxima de fabricación de la puerta abatible 100 cm
Medida máxima en alto 210 cm

La movilidad en las puertas y su exclusivo tirador de Kassandra hace fácil el acceso a la ducha en personas mayores o con movilidad reducida (PMR)

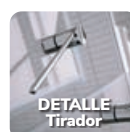
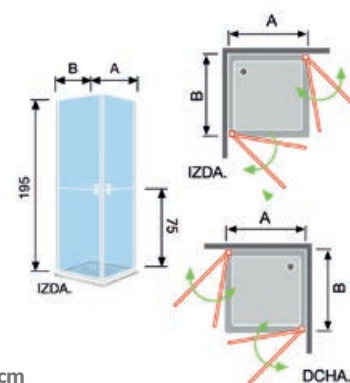

ANGULAR DE DUCHA 2 PUERTAS DIVIDIDAS PLEGABLES

Ref.	Ancho + Fondo (A+B)	Transparente PVP	Decorado PVP	Mateado PVP	Master Carre PVP
SN306 01	Hasta 160	1.332 €	1.410 €	1.460 €	1.620 €
SN306 01	Hasta 170	1.360 €	1.438 €	1.496 €	1.666 €
SN306 01	Hasta 180	1.388 €	1.466 €	1.532 €	1.712 €

Importante: para no paralizar su pedido detalle **medida de hueco** indicando a que lado del plato (**dcha. o izda.**) corresponde cada medida

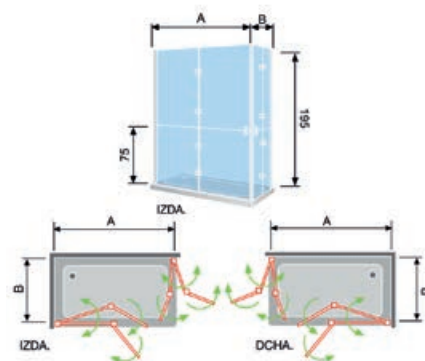

ANGULAR DE DUCHA FIJO + PUERTA DIVIDIDA ABATIBLE + PUERTA ABATIBLE

Ref.	Ancho + Fondo (A+B)	Transparente PVP	Decorado PVP	Mateado PVP	Master Carre PVP
SN521 01	Hasta 180	1.010 €	1.127 €	1.154 €	1.334 €
SN521 01	Hasta 190	1.038 €	1.155 €	1.190 €	1.380 €
SN521 01	Hasta 200	1.066 €	1.183 €	1.226 €	1.426 €
SN521 01	Hasta 210	1.094 €	1.211 €	1.262 €	1.472 €
SN521 01	Hasta 220	1.122 €	1.239 €	1.298 €	1.518 €
SN521 01	Hasta 230	1.150 €	1.267 €	1.334 €	1.564 €

Importante: para no paralizar su pedido detalle **medida de hueco**, del fijo y puerta dividida abatible indicando a que lado del plato (**dcha. o izda.**) va el fijo mas puerta dividida abatible

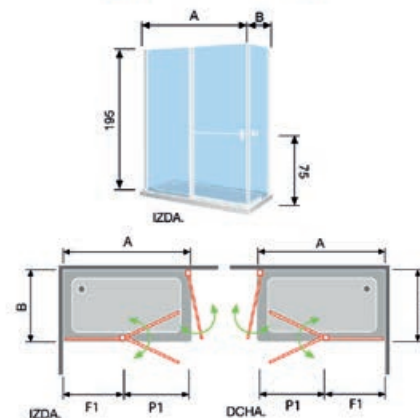

ANGULAR DE DUCHA FIJO + 2 PUERTAS DIVIDIDAS ABATIBLES

Ref.	Ancho + Fondo (A+B)	Transparente PVP	Decorado PVP	Mateado PVP	Master Carre PVP
SN510 01	Hasta 160	1.036 €	1.153 €	1.164 €	1.324 €
SN510 01	Hasta 170	1.064 €	1.182 €	1.200 €	1.370 €
SN510 01	Hasta 180	1.092 €	1.209 €	1.236 €	1.416 €
SN510 01	Hasta 190	1.120 €	1.237 €	1.272 €	1.462 €
SN510 01	Hasta 200	1.148 €	1.265 €	1.308 €	1.508 €

Importante: para no paralizar su pedido detalle **medida de hueco**, del fijo y puerta dividida abatible indicando a que lado del plato (**dcha. o izda.**) va el fijo mas puerta dividida abatible

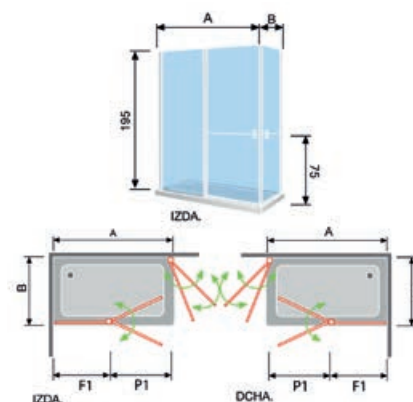

LATERAL FIJO DE DUCHA

Ref.	Ancho (A)	Transparente PVP	Decorado PVP	Mateado PVP	Master Carre PVP
SA513 01	Hasta 40	174 €	213 €	206 €	246 €
SA513 01	Hasta 50	202 €	241 €	242 €	292 €
SA513 01	Hasta 60	230 €	269 €	278 €	338 €
SA513 01	Hasta 70	258 €	297 €	314 €	384 €
SA513 01	Hasta 80	286 €	325 €	350 €	430 €
SA513 01	Hasta 90	314 €	353 €	386 €	476 €

COMPLEMENTOS OPCIONALES SERIE SENSI

Ref.	Descripción	PVP
INSN	Incremento en ancho cada 10 cm o fracción (Medida máxima en alto 210 cm)	45 €
	Mampara con corte irregular	110 €

Acristamiento (Vidrios Decorados): pág. 321

Observaciones REF. SN306, SN521 y SN510: medida máxima fabricación de la puerta 100 cm

La movilidad en las puertas y su exclusivo tirador de Kassandra hace fácil el acceso a la ducha en personas mayores o con movilidad reducida (PMR)





Ref. FR603 01

Barra de sujeción en acero lacado blanco de 100 cm

PANEL FIJO DE DUCHA

Ref.	Ancho (A)	Vidrio templado 6 mm				Vidrio templado 8 mm			
		Transparente PVP	Decorado PVP	Mateado PVP	Master Carre PVP	Transparente PVP	Decorado PVP	Mateado PVP	Master Carre PVP
FR603 01	Hasta 90	280 €	358 €	372 €	323 €	315 €	380 €	431 €	506 €
FR603 01	Hasta 100	320 €	379 €	393 €	358 €	340 €	405 €	459 €	541 €
FR603 01	Hasta 110	No disponible	No disponible	No disponible	No disponible	375 €	470 €	486 €	576 €
FR603 01	Hasta 120	No disponible	No disponible	No disponible	No disponible	396 €	495 €	514 €	614 €
FR603 01	Hasta 130	No disponible	No disponible	No disponible	No disponible	421 €	520 €	539 €	639 €
FR603 01	Hasta 140	No disponible	No disponible	No disponible	No disponible	446 €	545 €	564 €	664 €

Perfil de compensación a pared de 1 cm

Importante: para no paralizar su pedido detalle la **medida** del panel fijo, indicando a que lado del plato de ducha (**dcha. o izda.**) va el anclaje de la mampara
Acristalamiento (Vidrios Decorados): pág. 321

COMPLEMENTOS OPCIONALES REF. FR603

Ref.	Descripción	PVP
INFR	Incremento cada 10 cm o fracción con cristal 6 mm (Medida máxima en alto 210 cm)	45 €
INFR	Incremento cada 10 cm o fracción con cristal 8 mm	50 €
	Panel fijo de ducha con corte irregular	110 €

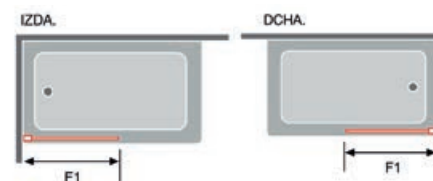



Ref. SA524 01

Barra de sujeción en acero articulada de 100 cm

FRENTE DE DUCHA FIJO + PUERTA ABATIBLE

Ref.	Ancho (A) (F1 + P1)	Transparente PVP	Decorado PVP	Mateado PVP	Master Carre PVP
SA524 01	Hasta 108	330 €	412 €	420 €	533 €
SA524 01	Hasta 118	354 €	436 €	453 €	576 €
SA524 01	Hasta 128	378 €	460 €	485 €	620 €

Importante: para no paralizar su pedido detalle **medidas** del fijo y hoja abatible indicando a que lado del plato de ducha (**dcha. o izda.**) va anclada la mampara

Acrilamiento (Vidrios Decorados): pág. 321

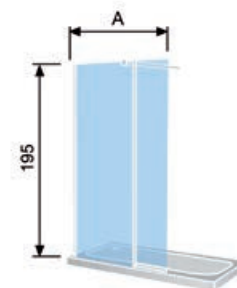

IZDA.

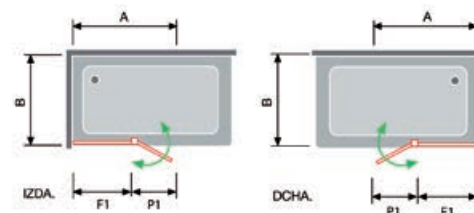

COMPLEMENTOS OPCIONALES REF. SA524

Ref.	Descripción	PVP
INSA	Incremento cada 10 cm o fracción (Medida máxima en alto 210 cm)	30 €
	Mampara con corte irregular	110 €



Salónica

FRENTE DE DUCHA PUERTA ABATIBLE

Ref.	Ancho (A)	Transparente PVP	Decorado PVP	Mateado PVP	Master Carre PVP
SA520 01	Hasta 60	277 €	316 €	325 €	385 €
SA520 01	Hasta 70	305 €	344 €	361 €	431 €
SA520 01	Hasta 80	333 €	372 €	397 €	477 €
SA520 01	Hasta 90	361 €	400 €	433 €	523 €

Importante: para no paralizar su pedido detalle **medida** de la mampara indicando a que lado del plato (**dcha. o izda.**) va anclada la mampara

Observaciones: medida máxima de fabricación de la puerta abatible 100 cm

Acristalamiento (Vidrios Decorados): pág. 321

COMPLEMENTOS OPCIONALES REF. SA520

Ref.	Descripción	PVP
INSA	Incremento cada 10 cm o fracción (Medida máxima en alto 210 cm)	30 €
	Mampara con corte irregular	110 €



Detalle tirador

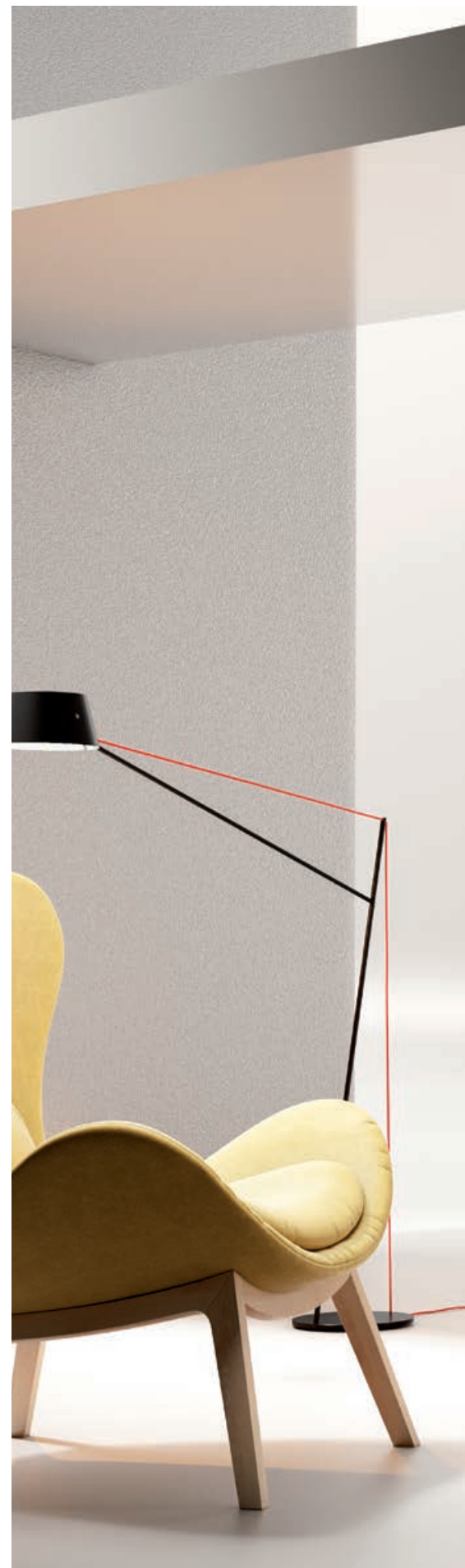
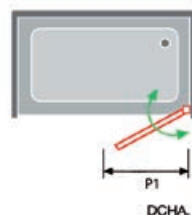
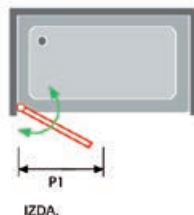
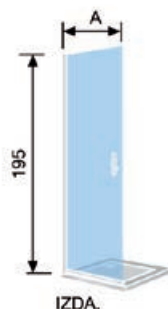

Salónica



Ref. SA520 01

PERFIL Negro

Sugar

Baño

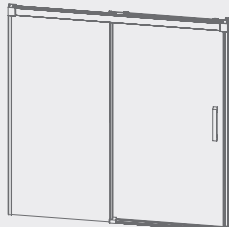

REF. SU152 - pág 256
Fabricación a medida

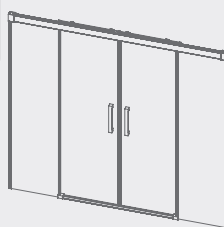

REF. SU150 - pág 256
Fabricación a medida

Salónica

Baño



REF. SA550 - pág 258
Fabricación a medida

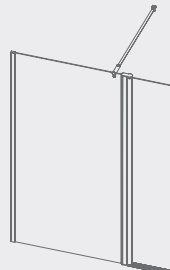

REF. SA574 - pág 259
Fabricación a medida



PERFIL Negro

Sugar



REF. SU107 - pág 260
Fabricación a medida

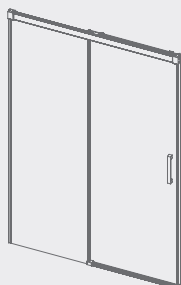

REF. SU102 - pág 262
Fabricación a medida



REF. SU100 - pág 262
Fabricación a medida

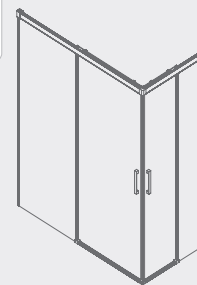

REF. SU105 - pág 263
Fabricación a medida

Salónica

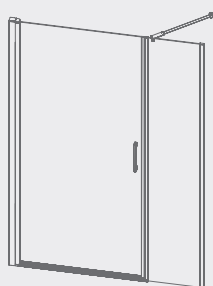

REF. SA502 - pág 264
Fabricación a medida



REF. SA500 - pág 266
Fabricación a medida



REF. SA501 - pág 267
Fabricación a medida



REF. SA503 - pág 268
Fabricación a medida

Panel Fijo y Walking de Ducha

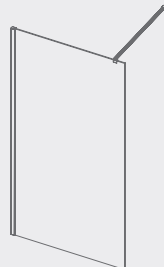

Fresh
REF. FR603 - pág 270
Fabricación a medida

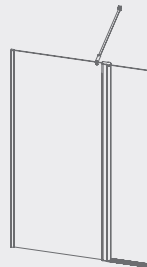

Salónica
REF. SA524 - pág 271
Fabricación a medida



Salónica
REF. SA520 - pág 272
Fabricación a medida

Sugar

FRENTE DE BAÑO FIJO + PUERTA CORREDERA 6 MM

Ref.	Ancho (A)	Transparente PVP	Decorado PVP	Mateado PVP	Master Carre PVP
SU152 05	Hasta 100	411 €	502 €	481 €	569 €
SU152 05	Hasta 110	432 €	523 €	509 €	607 €
SU152 05	Hasta 120	453 €	545 €	538 €	644 €
SU152 05	Hasta 130	474 €	566 €	566 €	680 €
SU152 05	Hasta 140	496 €	587 €	594 €	717 €
SU152 05	Hasta 150	517 €	608 €	622 €	755 €
SU152 05	Hasta 160	538 €	629 €	650 €	792 €
SU152 05	Hasta 170	559 €	650 €	672 €	830 €
SU152 05	Hasta 180	580 €	672 €	707 €	865 €

Importante: para no paralizar su pedido detalle **medida de hueco** indicando la posición (**dcha. o izda.**) del lado fijo de la mampara frontal

Observaciones: medida mínima recomendada de fabricación 100 cm de ancho

Acristalamiento (Vidrios Decorados): pág. 321

Dibujo técnico SU152
Frente de ducha

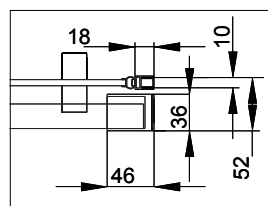
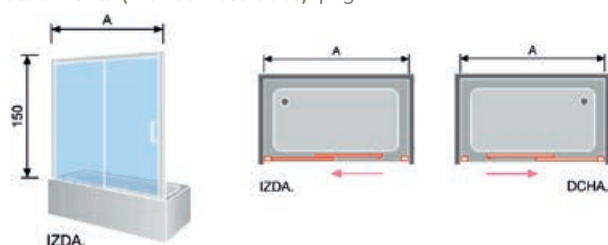

Perfil de cierre

FRENTE DE BAÑO 2 FIJOS + 2 PUERTAS CORREDERAS 6 MM

Ref.	Ancho (A)	Transparente PVP	Decorado PVP	Mateado PVP	Master Carre PVP
SU150 05	Hasta 130	518 €	701 €	609 €	725 €
SU150 05	Hasta 140	539 €	722 €	637 €	761 €
SU150 05	Hasta 150	560 €	743 €	666 €	798 €
SU150 05	Hasta 160	581 €	764 €	694 €	835 €
SU150 05	Hasta 170	602 €	785 €	722 €	873 €
SU150 05	Hasta 180	624 €	806 €	751 €	909 €

Importante: para no paralizar su pedido detalle **medida de hueco**

Observaciones: medida mínima recomendada de fabricación 130 cm de ancho

Acristalamiento (Vidrios Decorados): pág. 321

Dibujo técnico SU152 y SU150
Frente de ducha

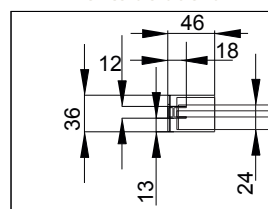
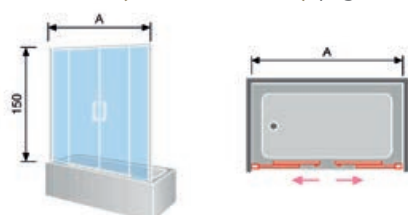

Lado fijo

LATERAL FIJO DE BAÑO 8 MM

Ref.	Ancho	Transparente PVP	Decorado PVP	Mateado PVP	Master Carre PVP
SU153 05	Hasta 50	276 €	322 €	312 €	356 €
SU153 05	Hasta 60	293 €	339 €	335 €	389 €
SU153 05	Hasta 70	310 €	355 €	359 €	421 €
SU153 05	Hasta 80	326 €	372 €	382 €	453 €

Importante: para no paralizar su pedido indicar posición del lateral fijo

Ref. SU153 adaptado al lado del cierre magnético

Ref. SU163 adaptado al lado fijo del frente de la mampara

COMPLEMENTOS OPCIONALES REF. SU152, SU150 Y SU153

Ref.	Descripción	PVP
INSU	Incremento en ancho o alto cada 10 cm o fracción Medida máxima de ancho 210 cm	58 €



Sugar

NEGRO
BAÑO Y DUCHA



Ref. SU152 05 + Lateral Fijo SU153 05

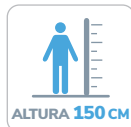

Salónica



Ref. SA550 05

Salónica

FRENTE DE BAÑO PUERTA ABATIBLE

Ref.	Ancho (A)	Transparente PVP	Decorado PVP	Mateado PVP	Master Carre PVP
SA550 05	Hasta 70	212 €	251 €	254 €	307 €
SA550 05	Hasta 80	240 €	279 €	288 €	348 €
SA550 05	Hasta 90	268 €	307 €	322 €	390 €
SA550 05	Hasta 100	296 €	335 €	356 €	431 €

Importante: para no paralizar su pedido detalle **medida** de la mampara indicando a que lado de la bañera (**dcha. o izda.**) va anclada la mampara

Acrilamiento (Vidrios Decorados): pág. 321

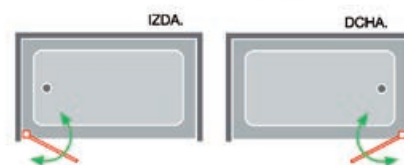

COMPLEMENTOS OPCIONALES REF. SA550

Ref.	Descripción	PVP
INSA	Incremento cada 10 cm o fracción	30 €
	Mampara con corte irregular	110 €





Ref. SA574 05

Barra de sujeción en acero **lacado negro** articulada de 100 cm

FRENTE DE BAÑO FIJO + PUERTA ABATIBLE

Ref.	Ancho (A) (F1 + P1)	Transparente PVP	Decorado PVP	Mateado PVP	Master Carre PVP
SA574 05	Hasta 98	261 €	339 €	320 €	393 €
SA574 05	Hasta 108	286 €	364 €	351 €	432 €
SA574 05	Hasta 118	311 €	389 €	382 €	470 €

Importante: para no paralizar su pedido detalle **medidas** del fijo y hoja abatible indicando a que lado de la bañera (**dcha. o izda.**) va anclada la mampara

Acrilamiento (Vidrios Decorados): pág. 321

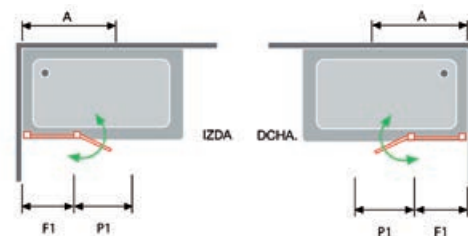

COMPLEMENTOS OPCIONALES REF. SA574

Ref.	Descripción	PVP
INSA	Incremento cada 10 cm o fracción Mampara con corte irregular	30 € 110 €



FRENTE DE DUCHA FIJO + PUERTA CORREDERA + FIJO F2 A MEDIDA

Ref.	Ancho (A)	Transparente PVP	Decorado PVP	Mateado PVP	Master Carre PVP
SU107 05	Hasta 110	471 €	561 €	573 €	631 €
SU107 05	Hasta 120	485 €	575 €	596 €	645 €
SU107 05	Hasta 130	499 €	590 €	619 €	659 €
SU107 05	Hasta 140	513 €	603 €	642 €	673 €
SU107 05	Hasta 150	527 €	617 €	666 €	687 €
SU107 05	Hasta 160	540 €	630 €	689 €	700 €
SU107 05	Hasta 170	554 €	645 €	712 €	714 €
SU107 05	Hasta 180	569 €	659 €	735 €	729 €
SU107 05	Hasta 190	583 €	674 €	758 €	743 €
SU107 05	Hasta 200	597 €	687 €	781 €	757 €
SU107 05	Hasta 210	611 €	702 €	804 €	771 €

Importante: para no paralizar su pedido detalle **medida de hueco** del fijo F2 indicando la posición (**dcha. o izda.**) del lado fijo F2

Observaciones: medida mínima recomendada de fabricación **110 cm de ancho**. Medida mínima recomendada de fabricación para F2 **11 cm** de ancho

Para una mampara SU107 de 110 cm con fijo F2 de 11 cm (apertura 41,5 cm). Fórmula del cálculo de apertura aproximada: $((A-F2)/2) - 8$ cm

Acristamiento (Vidrios Decorados): plazo de envío de 6 a 8 días hábiles. Pág. 321

COMPLEMENTOS OPCIONALES REF. SU107

Ref.	Descripción	PVP
INSU	Incremento en ancho o alto cada 10 cm o fracción Medida máxima en ancho o alto 210 cm	58 €

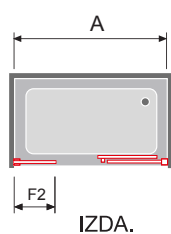

IZDA.

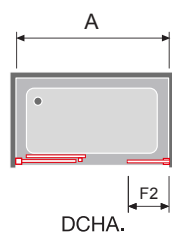

DCHA.



Dibujo técnico SU107
Frente de ducha

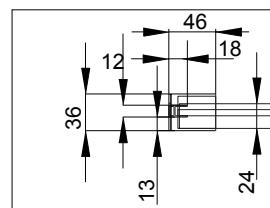

Lado fijo

Dibujo técnico SU107

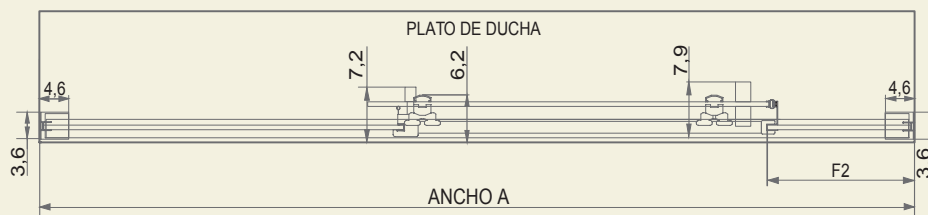

Rodamientos dobles regulables

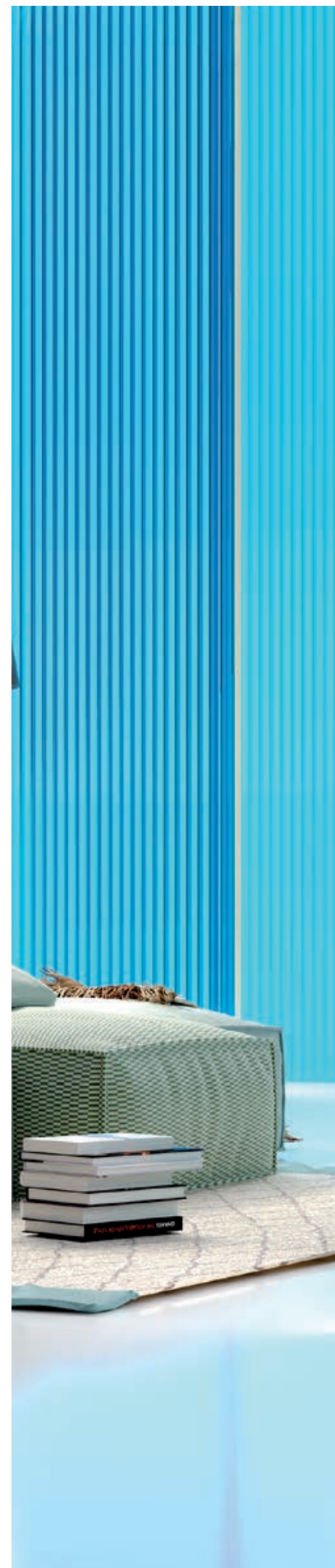

Sugar

NEGRO
BAÑO Y DUCHA



Ref. SU107 05

FRENTE DE DUCHA FIJO + PUERTA CORREDERA 6 MM

Ref.	Ancho (A)	Apertura (C)	Transparente PVP	Decorado PVP	Mateado PVP	Master Carre PVP
SU102 05	Hasta 100	41,7	416 €	498 €	500 €	605 €
SU102 05	Hasta 110	46,7	428 €	510 €	521 €	636 €
SU102 05	Hasta 120	51,7	441 €	523 €	542 €	668 €
SU102 05	Hasta 130	56,7	454 €	536 €	563 €	699 €
SU102 05	Hasta 140	61,7	466 €	548 €	584 €	731 €
SU102 05	Hasta 150	66,7	479 €	561 €	605 €	762 €
SU102 05	Hasta 160	71,7	491 €	573 €	626 €	794 €
SU102 05	Hasta 170	76,7	504 €	586 €	647 €	825 €
SU102 05	Hasta 180	81,7	517 €	599 €	668 €	857 €

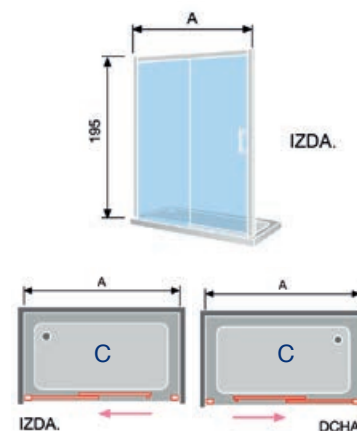

Importante: para no paralizar su pedido detalle **medida de hueco** indicando la posición (**dcha. o izda.**) del lado fijo de la mampara frontal

Observaciones: medida mínima recomendada de fabricación 100 cm de ancho

Acristalamiento (Vidrios Decorados): pág. 321

FRENTE DE DUCHA 2 FIJOS + 2 PUERTAS CORREDERAS 6 MM

Ref.	Ancho (A)	Apertura (C)	Transparente PVP	Decorado PVP	Mateado PVP	Master Carre PVP
SU100 05	Hasta 140	57,9	528 €	692 €	646 €	793 €
SU100 05	Hasta 150	62,9	543 €	707 €	669 €	826 €
SU100 05	Hasta 160	67,9	558 €	721 €	692 €	860 €
SU100 05	Hasta 170	72,9	572 €	736 €	715 €	894 €
SU100 05	Hasta 180	77,9	587 €	751 €	738 €	927 €
SU100 05	Hasta 190	82,9	602 €	765 €	761 €	961 €

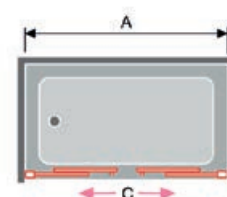

Importante: para no paralizar su pedido detalle **medida de hueco**

Observaciones: medida mínima recomendada de fabricación 130 cm de ancho

Acristalamiento (Vidrios Decorados): pág. 321

LATERAL FIJO DE DUCHA 8 MM

Ref.	Ancho (A)	Transparente PVP	Decorado PVP	Mateado PVP	Master Carre PVP
SU103 05	Hasta 60	296 €	337 €	347 €	410 €
SU103 05	Hasta 70	311 €	352 €	370 €	443 €
SU103 05	Hasta 80	327 €	368 €	394 €	478 €
SU103 05	Hasta 90	332 €	373 €	407 €	502 €

Importante: para no paralizar su pedido debe indicarnos a que lado del plato (**dcha. o izda.**) va posicionado el Lateral Fijo

Ref. SU103 adaptado al lado del cierre magnético

Ref. SU113 adaptado al lado fijo del frente de la mampara

Dibujo técnico SU102
Frente de ducha

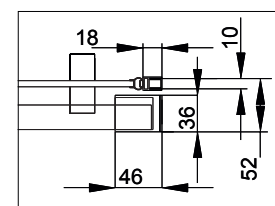

Perfil de cierre

Dibujo técnico SU102 y SU100
Frente de ducha

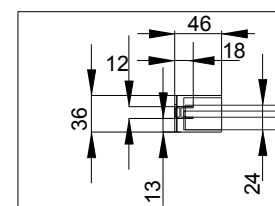

Lado fijo

COMPLEMENTOS OPCIONALES REF. SU102, SU100 Y SU103

Ref.	Descripción	PVP
INSU	Incremento en ancho o alto cada 10 cm o fracción Medida máxima en ancho o alto 210 cm	58 €





Ref. SU102 05 + Lateral Fijo SU103 05



Ref. SU105 05

ANGULAR DE DUCHA 2 FIJOS + 2 PUERTAS CORREDERAS

Ref.	Ancho + Fondo (A+B)	Transparente PVP	Decorado PVP	Mateado PVP	Master Carre PVP
SU105 05	Hasta 160	548 €	704 €	676 €	836 €
SU105 05	Hasta 170	562 €	718 €	698 €	868 €
SU105 05	Hasta 180	576 €	732 €	720 €	900 €
SU105 05	Hasta 190	590 €	746 €	742 €	932 €
SU105 05	Hasta 200	604 €	760 €	764 €	964 €
SU105 05	Hasta 210	618 €	774 €	786 €	996 €
SU105 05	Hasta 220	632 €	788 €	808 €	1.028 €
SU105 05	Hasta 230	646 €	802 €	830 €	1.060 €

Importante: para no paralizar su pedido detalle **medida de hueco**, indicando a que lado del plato (**dcha. o izda.**) corresponde cada medida

Observaciones: la medida máxima recomendada 140 x 90

Acrilamiento (Vidrios Decorados): pág. 321

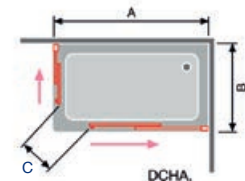
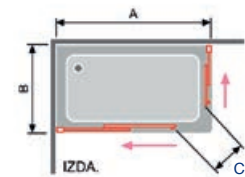

COMPLEMENTOS OPCIONALES REF. SU105

Ref.	Descripción	PVP
INSU	Incremento en ancho cada 10 cm o fracción (Altura máxima de fabricación en modelo angular 195 cm)	52 €

Rodamientos dobles regulables



Salónica

FRENTE DE DUCHA FIJO + PUERTA ABATIBLE

Ref.	Ancho (A)	Transparente PVP	Decorado PVP	Mateado PVP	Master Carre PVP
SA502 05	Hasta 100	499 €	577 €	579 €	679 €
SA502 05	Hasta 110	522 €	600 €	610 €	720 €
SA502 05	Hasta 120	544 €	622 €	640 €	760 €
SA502 05	Hasta 130	566 €	644 €	670 €	800 €
SA502 05	Hasta 140	589 €	667 €	701 €	841 €

Importante: para no paralizar su pedido, detalle **medida de hueco**, del fijo y puerta abatible indicando a que lado del plato (**dcha. o izda.**) va la puerta abatible

Observaciones: medida máxima de fabricación de la puerta abatible 100 cm

Acrilamiento (Vidrios Decorados): pág. 321

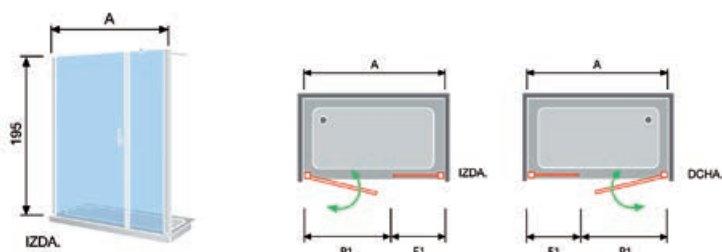

COMPLEMENTOS OPCIONALES REF. SA502

Ref.	Descripción	PVP
INSA	Incremento cada 10 cm o fracción (Medida máxima en alto 210 cm)	30 €
BARRA	Mampara con corte irregular Opcional de sujeción nº 2 ver pág. 329	110 €



Detalle tirador

Salónica





Ref. SA502 05

Salónica



Ref. SA500 05

FRENTE DE DUCHA PUERTA ABATIBLE

Ref.	Ancho (A)	Transparente PVP	Decorado PVP	Mateado PVP	Master Carre PVP
SA500 05	Hasta 60	370 €	411 €	420 €	483 €
SA500 05	Hasta 70	399 €	440 €	458 €	531 €
SA500 05	Hasta 80	428 €	469 €	496 €	580 €
SA500 05	Hasta 90	458 €	499 €	533 €	628 €

Importante: para no paralizar su pedido detalle **medida de hueco** indicando a que lado del plato (**dcha. o izda.**) va anclada la mampara

Observaciones: el frente de ducha se puede combinar con el lateral fijo Ref. SA513 pág. 268 para formar frente de ducha con lateral fijo

Medida máxima de fabricación de la puerta abatible 100 cm

Acrilamiento (Vidrios Decorados): pág. 321

COMPLEMENTOS OPCIONALES REF. SA500

Ref.	Descripción	PVP
INSA	Incremento cada 10 cm o fracción (Medida máxima en alto 210 cm)	30 €
BARRA	Mampara con corte irregular Opcional de sujeción nº 1 para mampara SA500 + SA513 ver pág. 329	110 €

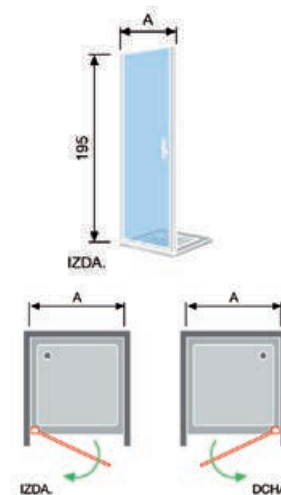

Detalle tirador



Ref. SA501 05

FRENTE DE DUCHA 2 PUERTAS ABATIBLES

Ref.	Ancho (A)	Transparente PVP	Decorado PVP	Mateado PVP	Master Carre PVP
SA501 05	Hasta 80	526 €	607 €	592 €	675 €
SA501 05	Hasta 90	552 €	632 €	626 €	719 €
SA501 05	Hasta 100	579 €	659 €	661 €	764 €
SA501 05	Hasta 110	606 €	686 €	696 €	810 €
SA501 05	Hasta 120	632 €	713 €	731 €	855 €
SA501 05	Hasta 130	658 €	739 €	765 €	899 €
SA501 05	Hasta 140	685 €	765 €	800 €	945 €

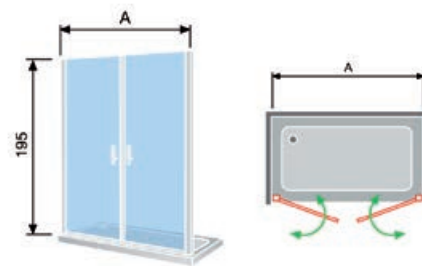

Importante: para no paralizar su pedido detalle **medida de hueco**

Observaciones: medida máxima de fabricación de la puerta abatible 100 cm

Acrilamiento (Vidrios Decorados): pág. 321

COMPLEMENTOS OPCIONALES REF. SA501

Ref.	Descripción	PVP
INSA	Incremento cada 10 cm o fracción (Medida máxima en alto 210 cm)	30 €
	Mampara con corte irregular	110 €



Detalle tirador



Salónica



Ref. SA503 05

FRENTE DE DUCHA FIJO + PUERTA ABATIBLE

Ref.	Ancho (A)	Transparente PVP	Decorado PVP	Mateado PVP	Master Carre PVP
SA503 05	Hasta 100	578 €	668 €	670 €	785 €
SA503 05	Hasta 110	603 €	692 €	704 €	830 €
SA503 05	Hasta 120	627 €	716 €	737 €	875 €
SA503 05	Hasta 130	651 €	741 €	771 €	920 €
SA503 05	Hasta 140	675 €	765 €	804 €	965 €

Importante para no paralizar su pedido detalle **medida de hueco** del fijo y de la puerta abatible indicando la posición (**dcha. o izda.**) del fijo

Medida máxima de fabricación de la puerta abatible 100 cm

Acristalamiento (Vidrios Decorados): pág. 321

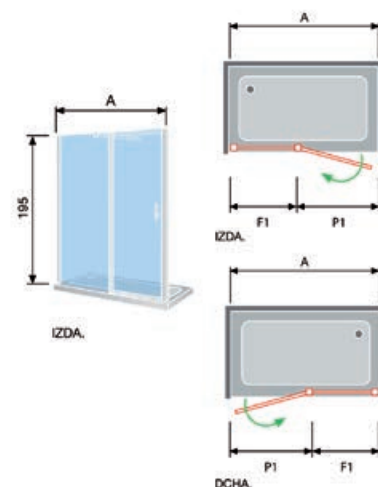

LATERAL FIJO DE DUCHA

Ref.	Ancho (A)	Transparente PVP	Decorado PVP	Mateado PVP	Master Carre PVP
SA513 05	Hasta 40	154 €	189 €	182 €	218 €
SA513 05	Hasta 50	179 €	213 €	214 €	258 €
SA513 05	Hasta 60	203 €	239 €	246 €	299 €
SA513 05	Hasta 70	229 €	263 €	278 €	340 €
SA513 05	Hasta 80	253 €	275 €	310 €	380 €
SA513 05	Hasta 90	278 €	315 €	342 €	421 €

Importante: para no paralizar su pedido **indique** a que lado de la mampara (**dcha. o izda.**) va el Lateral Fijo

COMPLEMENTOS OPCIONALES REF. SA503 Y SA513

Ref.	Descripción	PVP
INSA	Incremento cada 10 cm o fracción (Medida máxima en alto 210 cm)	30 €
BARRA	Mampara con corte irregular Opcional de sujeción nº 3 para mampara SA503 + SA513 y Nº 2 para mampara SA503 ver pág. 329	110 €



Detalle tirador

Salónica

NEGRO
BAÑO Y DUCHA



Ref. SA503 05 Decorado Industrial Líneas





Ref. FR603 05

Barra de sujeción en acero lacado negro de 100 cm

PANEL FIJO DE DUCHA

Ref.	Ancho (A)	Vidrio templado 6 mm				Vidrio templado 8 mm			
		Transparente PVP	Decorado PVP	Mateado PVP	Master Carre PVP	Transparente PVP	Decorado PVP	Mateado PVP	Master Carre PVP
FR603 05	Hasta 90	280 €	358 €	372 €	323 €	315 €	380 €	431 €	506 €
FR603 05	Hasta 100	320 €	379 €	393 €	358 €	340 €	405 €	459 €	541 €
FR603 05	Hasta 110	No disponible	No disponible	No disponible	No disponible	375 €	470 €	486 €	576 €
FR603 05	Hasta 120	No disponible	No disponible	No disponible	No disponible	396 €	495 €	514 €	614 €
FR603 05	Hasta 130	No disponible	No disponible	No disponible	No disponible	421 €	520 €	539 €	639 €
FR603 05	Hasta 140	No disponible	No disponible	No disponible	No disponible	446 €	545 €	564 €	664 €

Perfil de compensación a pared de 1 cm

Importante: para no paralizar su pedido detalle la **medida** del panel fijo, indicando a que lado del plato de ducha (**dcha. o izda.**) va el anclaje de la mampara Acristalamiento (Vidrios Decorados): pág. 321

COMPLEMENTOS OPCIONALES REF. FR603

Ref.	Descripción	PVP
INFR	Incremento cada 10 cm o fracción con cristal 6 mm (Medida máxima en alto 210 cm)	45 €
INFR	Incremento cada 10 cm o fracción con cristal 8 mm	50 €
	Panel fijo de ducha con corte irregular	110 €

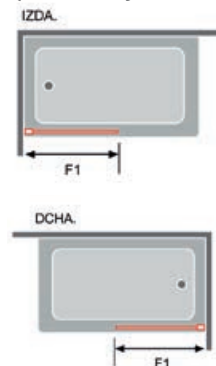



Ref. SA524 05

Barra de sujeción en acero **anodizado negro** articulada de 100 cm

FRENTE DE DUCHA FIJO + PUERTA ABATIBLE

Ref.	Ancho (A) (F1 + P1)	Transparente PVP	Decorado PVP	Mateado PVP	Master Carre PVP
SA524 05	Hasta 108	397 €	496 €	506 €	642 €
SA524 05	Hasta 118	427 €	525 €	546 €	694 €
SA524 05	Hasta 128	455 €	554 €	584 €	747 €

Perfil de compensación a pared de 1 cm

Importante: para no paralizar su pedido detalle **medidas** del fijo y de la puerta abatible **indicando** a que lado del plato (**dcha. o izda.**) va el lado fijo

Acristalamiento (Vidrios Decorados): pág. 321

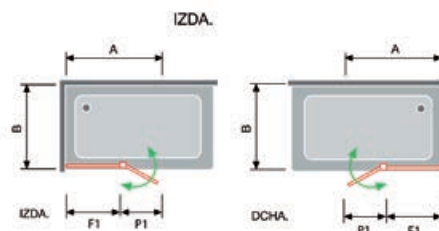
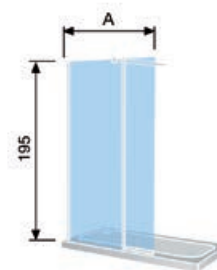

COMPLEMENTOS OPCIONALES REF. SA524

Ref.	Descripción	PVP
INSA	Incremento cada 10 cm o fracción (Medida máxima en alto 210 cm)	30 €
	Mampara con corte irregular	110 €



Salónica

FRENTE DE DUCHA PUERTA ABATIBLE

Ref.	Ancho (A)	Transparente PVP	Decorado PVP	Mateado PVP	Master Carre PVP
SA520 05	Hasta 60	297 €	336 €	345 €	405 €
SA520 05	Hasta 70	325 €	364 €	381 €	451 €
SA520 05	Hasta 80	353 €	392 €	417 €	497 €
SA520 05	Hasta 90	381 €	420 €	453 €	543 €

Importante: para no paralizar su pedido detalle medida de la mampara **indicando** a que lado del plato de ducha (**dcha. o izda.**) va anclada la mampara

Observaciones: medida máxima de fabricación de la puerta abatible 100 cm

Acristalamiento (Vidrios Decorados): pág. 321

COMPLEMENTOS OPCIONALES REF. SA520

Ref.	Descripción	PVP
INSA	Incremento cada 10 cm o fracción (Medida máxima en alto 210 cm)	30 €
	Mampara con corte irregular	110 €



Detalle tirador

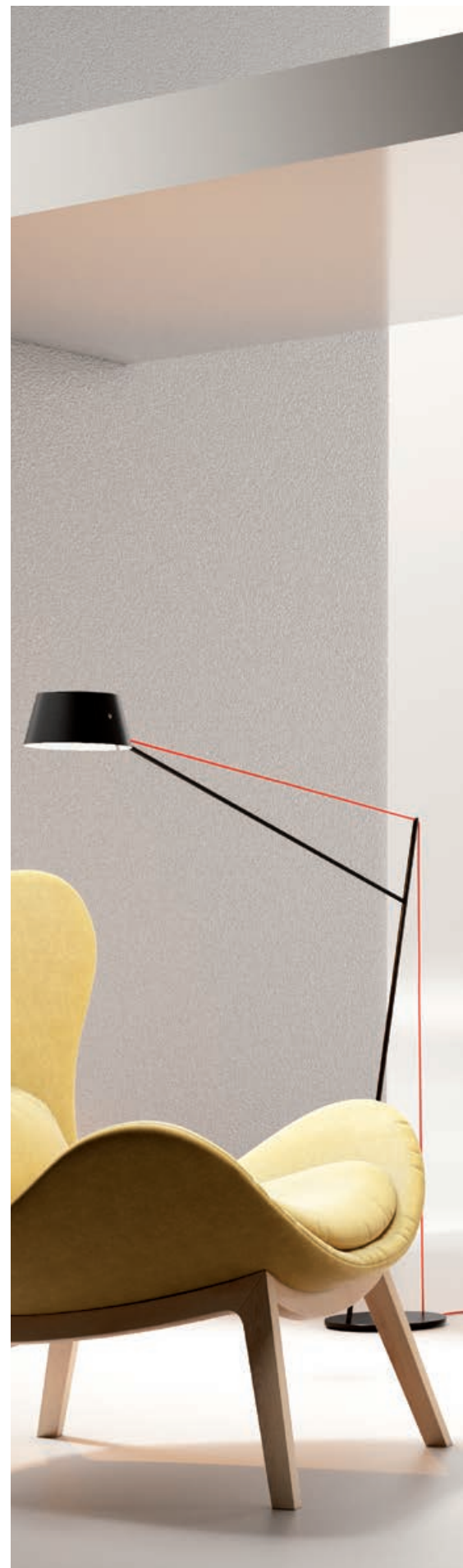
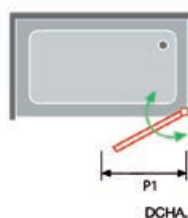
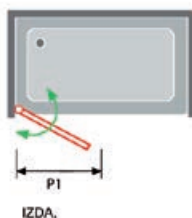
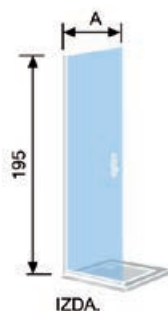

Salónica

NEGRO
BAÑO Y DUCHA



Ref. SA520 05

Correderas

PERFIL Plata Alto Brillo

Triana

→ 8 mm ←
VIDRIO
TEMPLADO

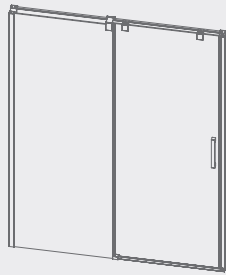

REF. TN102 - pág 276
Fabricación a medida

→ 8 mm ←
VIDRIO
TEMPLADO



REF. TN100 - pág 278
Fabricación a medida

Sugar

→ 6 mm ←
VIDRIO
TEMPLADO



REF. SU107 - pág 280
Fabricación a medida

→ 6 mm ←
VIDRIO
TEMPLADO

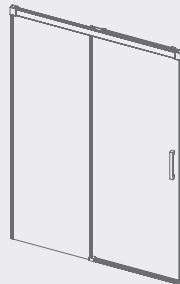

REF. SU102 - pág 282
Fabricación a medida

→ 6 mm ←
VIDRIO
TEMPLADO

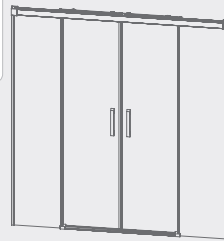

REF. SU100 - pág 284
Fabricación a medida

→ 6 mm ←
VIDRIO
TEMPLADO

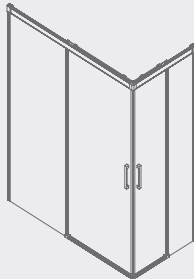

REF. SU105 - pág 285
Fabricación a medida

Triana



Foto detalle



Foto detalle



Ref. TN102 16 + Lateral Fijo TN123 16 Franja blanca

FRENTE DE DUCHA FIJO + PUERTA CORREDERA

Ref.	Ancho (A)	Transparente PVP	Franja impresa Blanca / Negra PVP	Decorado PVP
TN102 16	Hasta 110	725 €	780 €	814 €
TN102 16	Hasta 120	746 €	802 €	836 €
TN102 16	Hasta 130	768 €	823 €	858 €
TN102 16	Hasta 140	790 €	845 €	880 €
TN102 16	Hasta 150	812 €	867 €	902 €
TN102 16	Hasta 160	834 €	889 €	923 €
TN102 16	Hasta 170	856 €	911 €	945 €
TN102 16	Hasta 180	877 €	933 €	967 €
TN102 16	Hasta 190	899 €	955 €	989 €
TN102 16	Hasta 200	921 €	976 €	1.011 €

Importante: para no paralizar su pedido detalle **medida de hueco** indicando la posición (**dcha. o izda.**) del lado fijo de la mampara

Observaciones: medida mínima recomendada de fabricación 100 cm de ancho. Se puede fabricar a menor altura **Acristalamiento (Vidrios Decorados):** pág. 321

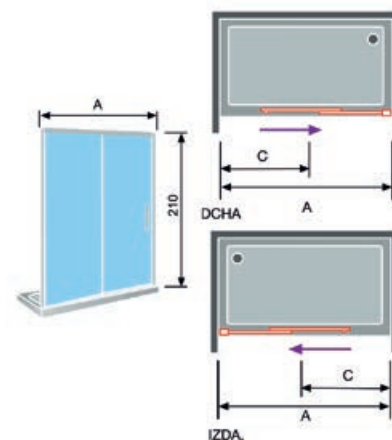

LATERAL FIJO DE DUCHA

Ref.	Ancho (A)	Transparente PVP	Franja impresa Blanca / Negra PVP	Decorado PVP
TN123 16	Hasta 60	365 €	392 €	409 €
TN123 16	Hasta 70	383 €	411 €	428 €
TN123 16	Hasta 80	401 €	429 €	446 €
TN123 16	Hasta 90	420 €	447 €	465 €

Importante: para no paralizar su pedido indicar posición del lateral fijo

Ref. **TN123** adaptado al lado del cierre magnético

Ref. **TN133** adaptado al lado fijo del frente de la mampara

Observaciones: se puede fabricar a menor altura

Franja blanca o negra de 6,5 cm en vidrio impresión digital

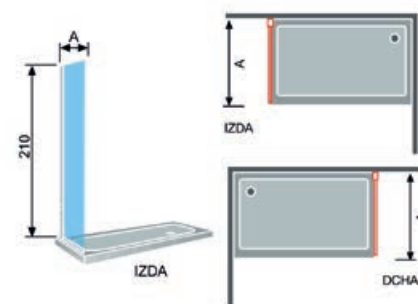

Dibujo técnico TN102

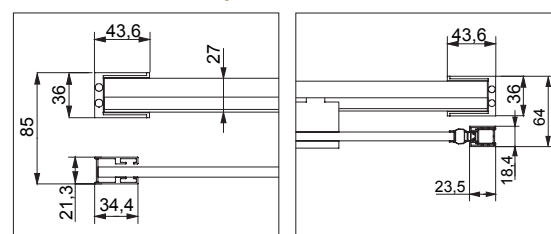

Lado fijo

Perfil de cierre

Triana



CORREDERAS

Ref. TN102 16 + Lateral Fijo TN123 16 Franja negra

Rodamientos de gran tamaño regulables



FABRICACIÓN
A MEDIDA



ALUMINIO
ANODIZADO
plata alto brillo



ALTURA 210 CM



VIDRIO
TEMPLADO



SIN
PERFILERÍA
INFERIOR



LIBERACIÓN de
puerta para una
fácil limpieza



Min. 2 cm
CRUCE DE
PUERTAS



[Easy System]
[Easy System]



EASY
CLEAN

Triana



Foto detalle



Foto detalle



Ref. TN100 16 Franja negra

FRENTE DE DUCHA 2 FIJOS + 2 PUERTAS CORREDERAS

Ref.	Ancho (A)	Transparente PVP	Franja impresa Blanca / Negra PVP	Decorado PVP
TN100 16	Hasta 120	913 €	1.050 €	1.119 €
TN100 16	Hasta 130	961 €	1.072 €	1.141 €
TN100 16	Hasta 140	983 €	1.094 €	1.163 €
TN100 16	Hasta 150	1.005 €	1.116 €	1.185 €
TN100 16	Hasta 160	1.027 €	1.137 €	1.206 €
TN100 16	Hasta 170	1.049 €	1.159 €	1.228 €
TN100 16	Hasta 180	1.071 €	1.181 €	1.250 €
TN100 16	Hasta 190	1.093 €	1.203 €	1.272 €
TN100 16	Hasta 200	1.114 €	1.225 €	1.294 €
TN100 16	Hasta 210	1.136 €	1.247 €	1.316 €

Importante: para no paralizar su pedido detalle **medida de hueco**

Observaciones: se puede fabricar a menor altura

Acristamiento (Vidrios Decorados): pág. 321

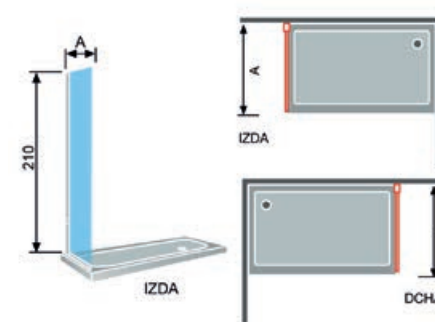
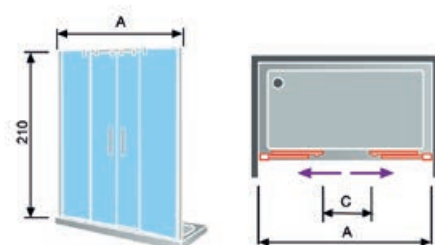

LATERAL FIJO DE DUCHA

Ref.	Ancho (A)	Transparente PVP	Franja impresa Blanca / Negra PVP	Decorado PVP
TN133 16	Hasta 60	365 €	392 €	409 €
TN133 16	Hasta 70	383 €	411 €	428 €
TN133 16	Hasta 80	401 €	429 €	446 €
TN133 16	Hasta 90	420 €	447 €	465 €

Importante: para no paralizar su pedido debe indicar la posición (**dcha. o izda.**) del plato donde va anclado el Lateral fijo

Observaciones: se puede fabricar a menor altura

Franja blanca o negra de 6,5 cm en vidrio impresión digital

Dibujo técnico TN100

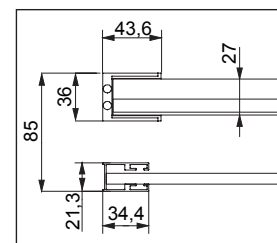

Lado fijo

Triana



CORREDERAS

Ref. TN100 16 Franja blanca

Rodamientos de gran tamaño regulables



Sugar

FRENTE DE DUCHA FIJO + PUERTA CORREDERA + FIJO F2 A MEDIDA

Ref.	Ancho (A)	Transparente PVP	Decorado PVP	Mateado PVP	Master Carre PVP
SU107 16	Hasta 110	449 €	535 €	546 €	609 €
SU107 16	Hasta 120	462 €	548 €	568 €	622 €
SU107 16	Hasta 130	475 €	561 €	590 €	635 €
SU107 16	Hasta 140	488 €	574 €	612 €	648 €
SU107 16	Hasta 150	502 €	587 €	634 €	662 €
SU107 16	Hasta 160	515 €	601 €	656 €	675 €
SU107 16	Hasta 170	528 €	614 €	678 €	688 €
SU107 16	Hasta 180	541 €	627 €	700 €	701 €
SU107 16	Hasta 190	554 €	640 €	722 €	714 €
SU107 16	Hasta 200	568 €	653 €	744 €	728 €
SU107 16	Hasta 210	572 €	666 €	766 €	732 €

Importante: para no paralizar su pedido detalle **medida de hueco** del fijo F2 indicando la posición (**dcha. o izda.**) del lado fijo F2

Observaciones: medida mínima recomendada de fabricación **110 cm de ancho**. Medida mínima recomendada de fabricación para F2 **11 cm** de ancho

Para una mampara SU107 de 110 cm con fijo F2 de 11 cm (apertura 41,5 cm). Fórmula del cálculo de apertura aproximada: $((A-F2)/2) - 8$ cm

Acristalamiento (Vidrios Decorados): Pág. 321

COMPLEMENTOS OPCIONALES REF. SU107

Ref.	Descripción	PVP
INSU	Incremento en ancho o alto cada 10 cm o fracción Medida máxima en ancho o alto 210 cm	58 €

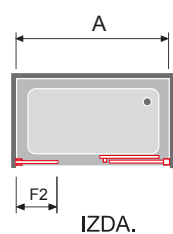

IZDA.

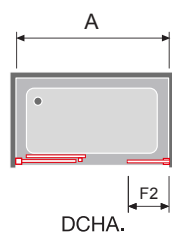

DCHA.



Dibujo técnico SU107
Frente de ducha

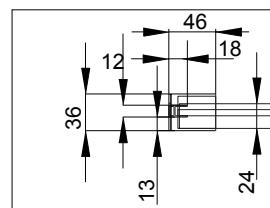

Lado fijo

Dibujo técnico SU107

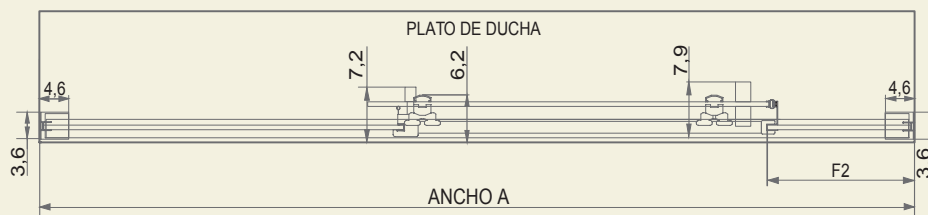

Rodamientos dobles regulables



Sugar

CORREDERAS



Ref. SU107 16

Sugar

FRENTE DUCHA FIJO + PUERTA CORREDERA 6 MM

Ref.	Ancho (A)	Apertura (C)	Transparente PVP	Decorado PVP	Mateado PVP	Master Carre PVP
SU102 16	Hasta 100	41,7	396 €	474 €	476 €	576 €
SU102 16	Hasta 110	46,7	408 €	486 €	496 €	606 €
SU102 16	Hasta 120	51,7	420 €	498 €	516 €	636 €
SU102 16	Hasta 130	56,7	432 €	510 €	536 €	666 €
SU102 16	Hasta 140	61,7	444 €	522 €	556 €	696 €
SU102 16	Hasta 150	66,7	456 €	534 €	576 €	726 €
SU102 16	Hasta 160	71,7	468 €	546 €	596 €	756 €
SU102 16	Hasta 170	76,7	480 €	558 €	616 €	786 €
SU102 16	Hasta 180	81,7	492 €	570 €	636 €	816 €

Importante: para no paralizar su pedido detalle **medida de hueco** indicando la posición (**dcha. o izda.**) del lado fijo de la mampara frontal

Observaciones: medida mínima recomendada de fabricación 100 cm de ancho

Acrislamiento (Vidrios Decorados): pág. 321

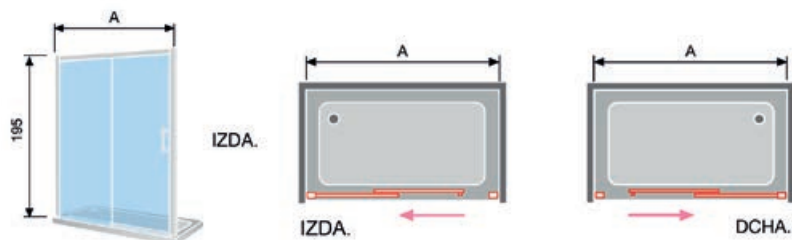

LATERAL FIJO DE DUCHA 8 MM

Ref.	Ancho	Transparente PVP	Decorado PVP	Mateado PVP	Master Carre PVP
SU103 16	Hasta 60	282 €	321 €	330 €	390 €
SU103 16	Hasta 70	296 €	335 €	352 €	422 €
SU103 16	Hasta 80	311 €	350 €	375 €	455 €
SU103 16	Hasta 90	324 €	363 €	398 €	486 €

Importante: para no paralizar su pedido indicar posición del Lateral Fijo

Ref. SU103 adaptado al lado del cierre magnético

Ref. SU113 adaptado al lado fijo del frente de la mampara

COMPLEMENTOS OPCIONALES REF. SU102 Y SU103

Ref.	Descripción	PVP
INSU	Incremento en ancho o alto cada 10 cm o fracción Medida máxima en ancho o alto 210 cm	58 €



Detalle tirador

Dibujo técnico SU102 Frente de ducha

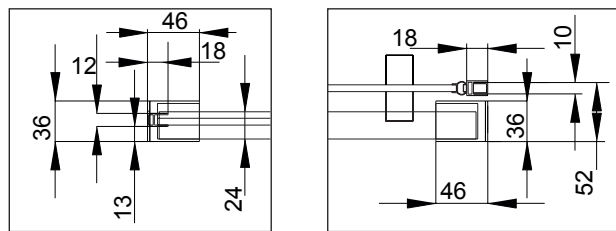

Lado fijo

Perfil de cierre



Sugar

CORREDERAS



Ref. SU102 16 + Lateral Fijo SU103 16

Rodamientos dobles regulables





Ref. SU100 16

Rodamientos dobles regulables

FRENTE DUCHA 2 FIJOS + 2 PUERTAS CORREDERAS 6 MM

Ref.	Ancho (A)	Apertura (C)	Transparente PVP	Decorado PVP	Mateado PVP	Master Carre PVP
SU100 16	Hasta 140	57,9	503 €	659 €	615 €	755 €
SU100 16	Hasta 150	62,9	517 €	673 €	637 €	787 €
SU100 16	Hasta 160	67,9	531 €	687 €	659 €	819 €
SU100 16	Hasta 170	72,9	545 €	701 €	681 €	851 €
SU100 16	Hasta 180	77,9	559 €	715 €	703 €	883 €
SU100 16	Hasta 190	82,9	573 €	729 €	725 €	915 €

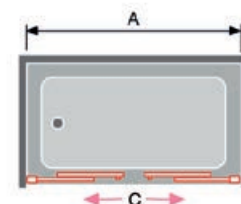

Importante: para no paralizar su pedido detalle **medida de hueco**

Observaciones: medida mínima recomendada de fabricación 130 cm de ancho

Acrilamiento (Vidrios Decorados): pág. 321

LATERAL FIJO DE DUCHA 8 MM

Ref.	Ancho	Transparente PVP	Decorado PVP	Mateado PVP	Master Carre PVP
SU113 16	Hasta 60	282 €	321 €	330 €	390 €
SU113 16	Hasta 70	296 €	335 €	352 €	422 €
SU113 16	Hasta 80	311 €	350 €	375 €	455 €
SU113 16	Hasta 90	324 €	363 €	398 €	486 €

Dibujo técnico SU100 Frente de ducha

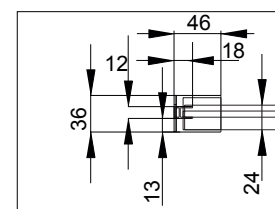

Lado Fijo

Importante: para no paralizar su pedido debe indicarnos a que lado del plato (**dcha. o izda.**) va posicionado el Lateral Fijo

COMPLEMENTOS OPCIONALES REF. SU100 Y SU113

Ref.	Descripción	PVP
INSU	Incremento en ancho o alto cada 10 cm o fracción Medida máxima en ancho o alto 210 cm	58 €



Sugar



Ref. SU105 16

Rodamientos dobles regulables

ANGULAR DE DUCHA 2 FIJOS + 2 PUERTAS CORREDERAS

Ref.	Ancho + Fondo (A+B)	Transparente PVP	Decorado PVP	Mateado PVP	Master Carre PVP
SU105 16	Hasta 160	548 €	704 €	676 €	836 €
SU105 16	Hasta 170	562 €	718 €	698 €	868 €
SU105 16	Hasta 180	576 €	732 €	720 €	900 €
SU105 16	Hasta 190	590 €	746 €	742 €	932 €
SU105 16	Hasta 200	604 €	760 €	764 €	964 €
SU105 16	Hasta 210	618 €	774 €	786 €	996 €
SU105 16	Hasta 220	632 €	788 €	808 €	1.028 €
SU105 16	Hasta 230	646 €	802 €	830 €	1.060 €

Importante: para no paralizar detalle **medida de hueco**, indicando a que lado del plato (**dcha. o izda.**) corresponde cada medida

Observaciones: la medida máxima recomendada 140 x 90

Acristamiento (Vidrios Decorados): pág. 321

COMPLEMENTOS OPCIONALES REF. SU105

Ref.	Descripción	PVP
INSU	Incremento en ancho cada 10 cm o fracción (Altura máxima de fabricación 195 cm)	52 €

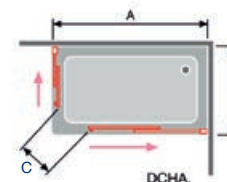
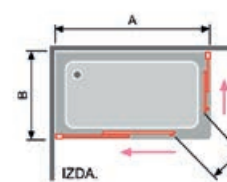
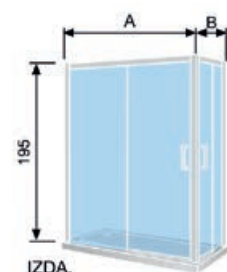

Plegables
Plegables + Abatibles
Abatibles
Mamparas PMR

PERFIL Plata Alto Brillo

Plegables Serie Bombón

→ 6 mm ←
VIDRIO
TEMPLADO

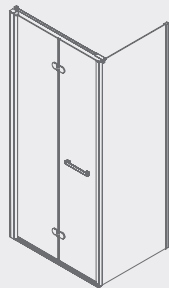

REF. BO307 - pág 289
Fabricación a medida

→ 6 mm ←
VIDRIO
TEMPLADO

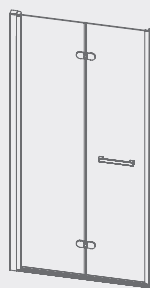

REF. BO300 - pág 290
Fabricación a medida

→ 6 mm ←
VIDRIO
TEMPLADO

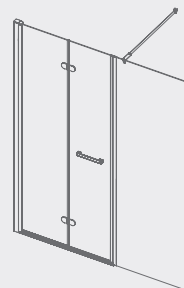

REF. BO302 - pág 290
Fabricación a medida

Plegable + Abatible Plegables Serie Bombón

→ 6 mm ←
VIDRIO
TEMPLADO

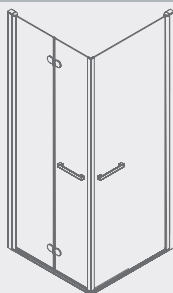

REF. BO305 - pág 291
Fabricación a medida

→ 6 mm ←
VIDRIO
TEMPLADO

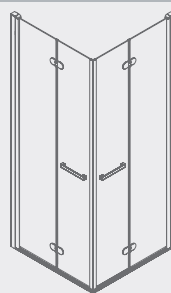

REF. BO306 - pág 292
Fabricación a medida

Abatibles Serie Salónica

→ 6 mm ←
VIDRIO
TEMPLADO

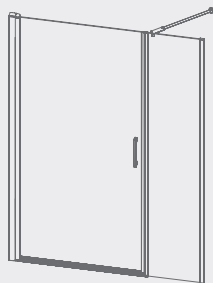

REF. SA502 - pág 293
Fabricación a medida

→ 6 mm ←
VIDRIO
TEMPLADO



REF. SA500 - pág 294
Fabricación a medida

→ 6 mm ←
VIDRIO
TEMPLADO

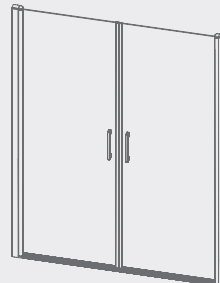

REF. SA501 - pág 295
Fabricación a medida

→ 6 mm ←
VIDRIO
TEMPLADO



REF. SA503 - pág 296
Fabricación a medida

Abatibles Serie Xenia

→ 8 mm ←
VIDRIO
TEMPLADO



REF. XE200 - pág 298
Fabricación a medida

→ 8 mm ←
VIDRIO
TEMPLADO

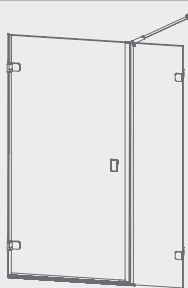

REF. XE202 - pág 298
Fabricación a medida

→ 8 mm ←
VIDRIO
TEMPLADO

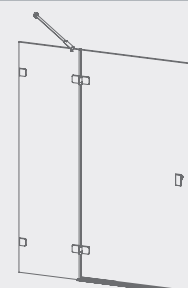

REF. XE203 - pág 298
Fabricación a medida

PLATA ALTO BRILLO PLEGABLES
PLEGABLES + ABATIBLES / ABATIBLES
MAMPARAS PMR

PERFIL Plata Alto Brillo

Sensi

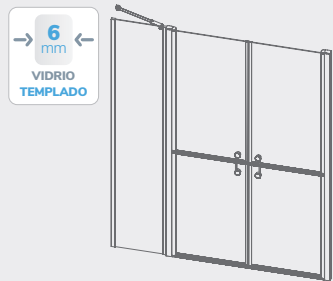

REF. SN519 - pág 300
Fabricación a medida



REF. SN502 - pág 301
Fabricación a medida

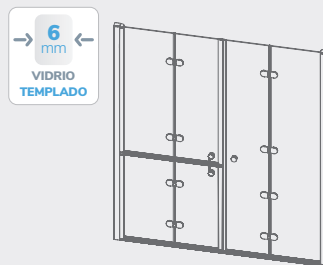

REF. SN311 - pág 302
Fabricación a medida

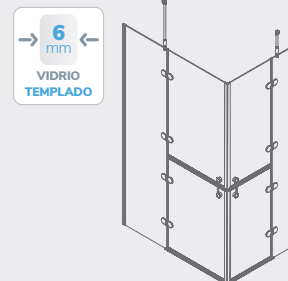

REF. SN405 - pág 303
Fabricación a medida

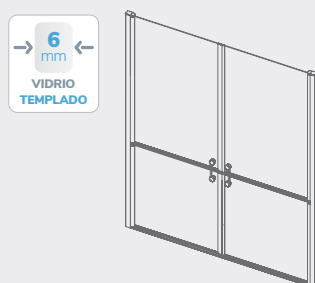

REF. SN501 - pág 304
Fabricación a medida



REF. SN511 - pág 304
Fabricación a medida

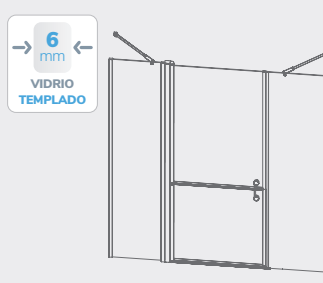

REF. SN517 - pág 304
Fabricación a medida

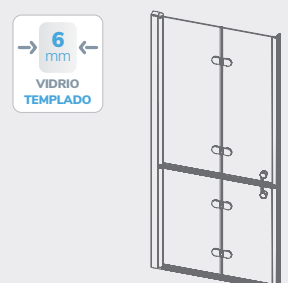

REF. SN300 - pág 304
Fabricación a medida

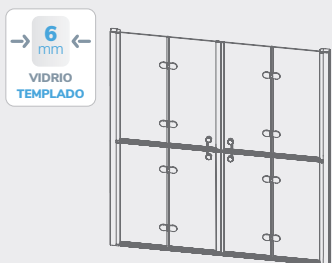

REF. SN301 - pág 304
Fabricación a medida

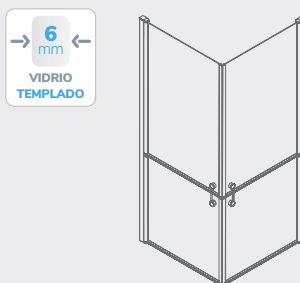

REF. SN516 - pág 305
Fabricación a medida

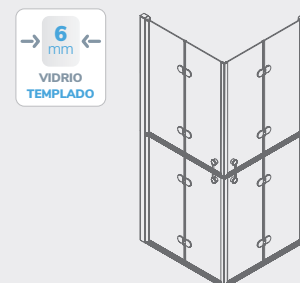

REF. SN306 - pág 305
Fabricación a medida

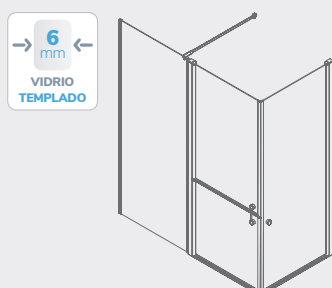

REF. SN521 - pág 305
Fabricación a medida

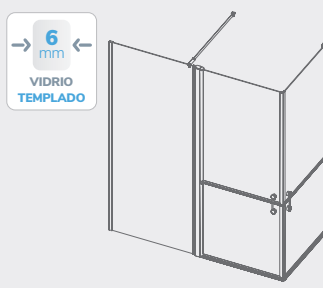

REF. SN510 - pág 305
Fabricación a medida

Bombón



Ref. BO307 16



Ref. BO307 16 (abierta)

PLATA ALTO BRILLO PLEGABLES
PLEGABLES + ABATIBLES / ABATIBLES
MAMPARAS PMR

FRENTE DE DUCHA PLEGABLE + LATERAL FIJO

Ref.	Ancho (A+B)	Transparente	Decorado	Mateado	Master Carre
		PVP	PVP	PVP	PVP
BO307 16	Hasta 130	734 €	822 €	838 €	968 €
BO307 16	Hasta 140	746 €	833 €	858 €	998 €
BO307 16	Hasta 150	757 €	845 €	877 €	1.027 €
BO307 16	Hasta 160	768 €	856 €	896 €	1.056 €
BO307 16	Hasta 170	779 €	867 €	915 €	1.085 €
BO307 16	Hasta 180	791 €	878 €	935 €	1.115 €

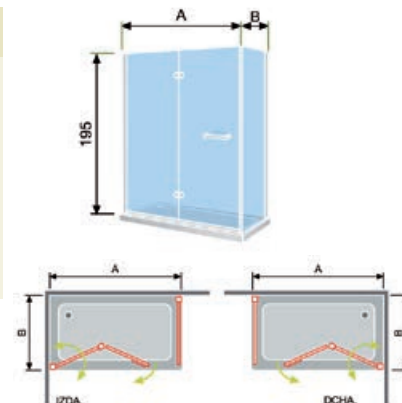

Importante: para no paralizar su pedido detalle **medida de hueco** indicando a que lado del plato (**dcha. o izda.**) va anclada la puerta plegable

Observaciones: posición del tirador (**vertical-horizontal**) según medida puerta

Medida máxima de fabricación por puerta 100 cm

Acristamiento (Vidrios Decorados): pág. 321

COMPLEMENTOS OPCIONALES REF. BO307

Ref.	Descripción	PVP
INBO	Incremento cada 10 cm o fracción (Medida máxima en alto 210 cm)	45 €
BARRA	Mampara con corte irregular Opcional de sujeción nº 1 ver pág. 329	110 €



Bombón



Ref. BO302 16

BARRA opcional de sujeción nº 2 para mampara BO302 ver pág. 329

FRENTE DE DUCHA FIJO + PUERTA PLEGABLE

Ref.	Ancho (A)	Transparente	Decorado	Mateado	Master Carre
		PVP	PVP	PVP	PVP
BO302 16	Hasta 100	775 €	872 €	855 €	955 €
BO302 16	Hasta 110	788 €	885 €	876 €	986 €
BO302 16	Hasta 120	800 €	897 €	896 €	1.016 €
BO302 16	Hasta 130	813 €	910 €	917 €	1.047 €
BO302 16	Hasta 140	825 €	922 €	937 €	1.077 €
BO302 16	Hasta 150	837 €	935 €	957 €	1.107 €
BO302 16	Hasta 160	850 €	947 €	978 €	1.138 €

Importante: para no paralizar su pedido detalle **medida de hueco** del fijo y puerta plegable indicando a que lado del plato (**dcha. o izda.**) va la puerta plegable

Observaciones: medida máxima puerta 100 cm. Posición del tirador (**vertical - horizontal**) según medida puerta
Medida máxima en alto 210 cm

Acrilamiento (Vidrios Decorados): pág. 321

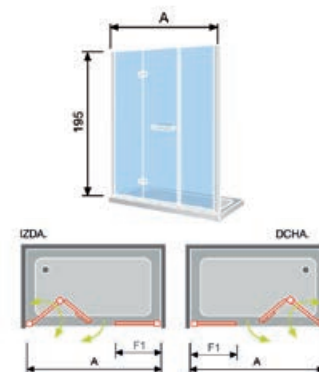

FRENTE DE DUCHA PLEGABLE

Ref.	Ancho (A)	Transparente	Decorado	Mateado	Master Carre
		PVP	PVP	PVP	PVP
BO300 16	Hasta 60	512 €	577 €	560 €	620 €
BO300 16	Hasta 70	525 €	589 €	581 €	651 €
BO300 16	Hasta 80	536 €	601 €	600 €	680 €
BO300 16	Hasta 90	549 €	613 €	621 €	711 €

Importante: para no paralizar su pedido detalle **medida de hueco** indicando a que lado del plato (**dcha. o izda.**) va anclada la mampara

Observaciones: medida máxima puerta 100 cm. Posición del tirador (**vertical - horizontal**) según medida puerta
Medida máxima en alto 210 cm

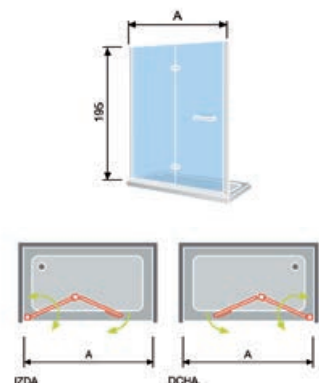

Bombón



Ref. BO305 16



Ref. BO305 16 (abierta)

PLATA ALTO BRILLO PLEGABLES
PLEGABLES + ABATIBLES / ABATIBLES
MAMPARAS PMR

ANGULAR DE DUCHA PLEGABLE + ABATIBLE

Ref.	Ancho + Fondo (A+B)	Transparente PVP	Decorado PVP	Mateado PVP	Master Carre PVP
BO305 16	Hasta 130	853 €	950 €	957 €	1.087 €
BO305 16	Hasta 140	867 €	964 €	979 €	1.119 €
BO305 16	Hasta 150	879 €	976 €	999 €	1.149 €
BO305 16	Hasta 160	892 €	989 €	1.020 €	1.180 €
BO305 16	Hasta 170	906 €	1.003 €	1.042 €	1.212 €
BO305 16	Hasta 180	919 €	1.016 €	1.063 €	1.243 €

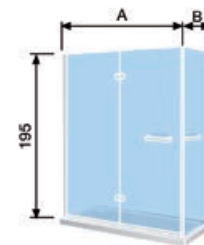

Importante: para no paralizar su pedido detalle **medida de hueco** indicando a que lado del plato (**dcha. o izda.**) va la puerta plegable

Observaciones: medida máxima por puerta 100 cm. Posición del tirador (**vertical - horizontal**) según medida puerta

Acristalamiento (Vidrios Decorados): pág. 321

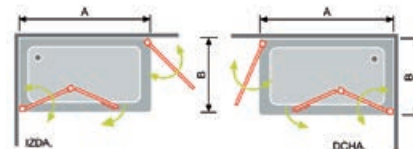

COMPLEMENTOS OPCIONALES REF. BO302, BO300 y BO305

Ref.	Descripción	PVP
INBO	Incremento cada 10 cm o fracción (Medida máxima en alto 210 cm)	45 €
	Mampara con corte irregular	110 €



Bombón



Ref. BO306 16



Ref. BO306 16 (abierta)

ANGULAR DE DUCHA PLEGABLE

Ref.	Ancho + Fondo (A+B)	Transparente PVP	Decorado PVP	Mateado PVP	Master Carre PVP
BO306 16	Hasta 130	932 €	1.049 €	1.292 €	1.422 €
BO306 16	Hasta 140	954 €	1.071 €	1.325 €	1.465 €
BO306 16	Hasta 150	975 €	1.092 €	1.357 €	1.507 €
BO306 16	Hasta 160	998 €	1.115 €	1.391 €	1.551 €
BO306 16	Hasta 170	1.020 €	1.137 €	1.425 €	1.595 €
BO306 16	Hasta 180	1.043 €	1.160 €	1.458 €	1.638 €

Importante: para no paralizar su pedido detalle **medida de hueco** indicando a que lado del plato (**dcha. o izda.**) va cada medida

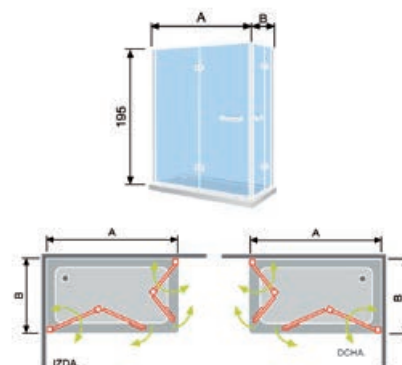

COMPLEMENTOS OPCIONALES REF. BO306

Ref.	Descripción	PVP
INBO	Incremento cada 10 cm o fracción (Medida máxima en alto 210 cm)	45 €

Observaciones: medida máxima de fabricación de la puerta plegable 100 cm. Posición del tirador (**vertical – horizontal**) según media de puerta
Acristalamiento (Vidrios Decorados): pág. 321



Salónica



Ref. SA502 16

PLATA ALTO BRILLO PLEGABLES
PLEGABLES + ABATIBLES / ABATIBLES
MAMPARAS PMR

FRENTE DE DUCHA FIJO + PUERTA ABATIBLE

Ref.	Ancho (A)	Transparente PVP	Decorado PVP	Mateado PVP	Master Carre PVP
SA502 16	Hasta 100	499 €	577 €	579 €	679 €
SA502 16	Hasta 110	522 €	600 €	610 €	720 €
SA502 16	Hasta 120	544 €	622 €	640 €	760 €
SA502 16	Hasta 130	566 €	644 €	670 €	800 €
SA502 16	Hasta 140	589 €	667 €	701 €	841 €

Importante: para no paralizar su pedido detalle **medida de hueco** del fijo y puerta abatible indicando a que lado del plato (**dcha. o izda.**) va la puerta abatible

Observaciones: medida máxima de fabricación de la puerta abatible 100 cm

Acrilamiento (Vidrios Decorados): pág. 321

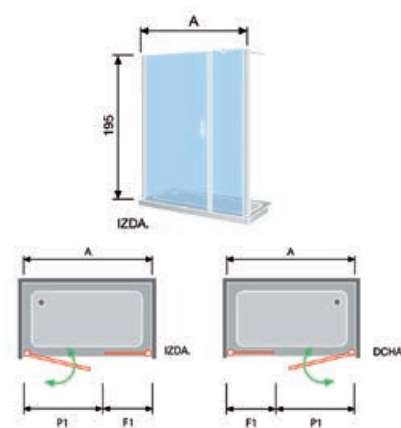

COMPLEMENTOS OPCIONALES REF. SA502

Ref.	Descripción	PVP
INSA	Incremento cada 10 cm o fracción (Medida máxima en alto 210 cm)	40 €
BARRA	Mampara con corte irregular Opcional de sujeción nº 2 ver pág. 329	110 €



Detalle tirador



Salónica



Ref. SA500 16

FRENTE DE DUCHA PUERTA ABATIBLE

Ref.	Ancho (A)	Transparente PVP	Decorado PVP	Mateado PVP	Master Carre PVP
SA500 16	Hasta 60	370 €	411 €	420 €	483 €
SA500 16	Hasta 70	399 €	440 €	458 €	531 €
SA500 16	Hasta 80	428 €	469 €	496 €	580 €
SA500 16	Hasta 90	458 €	499 €	533 €	628 €

Importante: para no paralizar su pedido detalle **medida de hueco** indicando a que lado del plato (**dcha. o izda.**) va anclada la mampara

Observaciones: el frente de ducha se puede combinar con el lateral fijo Ref. SA513 pág. 296 para formar frente de ducha con lateral fijo

Medida máxima de fabricación de la puerta abatible 100 cm

Acrilamiento (Vidrios Decorados): pág. 321

COMPLEMENTOS OPCIONALES REF. SA500

Ref.	Descripción	PVP
INSA	Incremento cada 10 cm o fracción (Medida máxima en alto 210 cm)	40 €
BARRA	Mampara con corte irregular Opcional de sujeción nº 1 para mampara SA500 + SA513 ver pág. 329	110 €

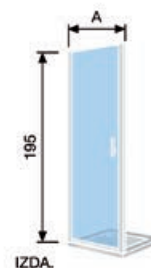

IZDA.

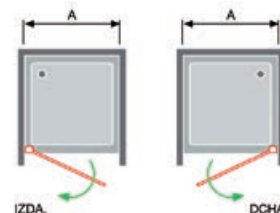

IZDA.

DCHA.



Detalle tirador



Salónica



Ref. SA501 16

PLATA ALTO BRILLO PLEGABLES
PLEGABLES + ABATIBLES / ABATIBLES
MAMPARAS PMR

FRENTE DE DUCHA 2 PUERTAS ABATIBLES

Ref.	Ancho (A)	Transparente PVP	Decorado PVP	Mateado PVP	Master Carre PVP
SA501 16	Hasta 80	526 €	607 €	592 €	675 €
SA501 16	Hasta 90	552 €	632 €	626 €	719 €
SA501 16	Hasta 100	579 €	659 €	661 €	764 €
SA501 16	Hasta 110	606 €	686 €	696 €	810 €
SA501 16	Hasta 120	632 €	713 €	731 €	855 €
SA501 16	Hasta 130	658 €	739 €	765 €	899 €
SA501 16	Hasta 140	685 €	765 €	800 €	945 €

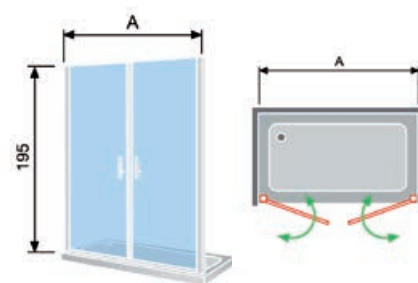

Importante: para no paralizar su pedido detalle **medida de hueco**

Observaciones: medida máxima de fabricación de la puerta abatible 100 cm

Acrilamiento (Vidrios Decorados): pág. 321

COMPLEMENTOS OPCIONALES REF. SA501

Ref.	Descripción	PVP
INSA	Incremento cada 10 cm o fracción (Medida máxima en alto 210 cm)	40 €
	Mampara con corte irregular	110 €



Detalle tirador



Salónica



Ref. SA503 16

FRENTE DE DUCHA FIJO + PUERTA ABATIBLE

Ref.	Ancho (A)	Transparente PVP	Decorado PVP	Mateado PVP	Master Carre PVP
SA503 16	Hasta 100	563 €	667 €	669 €	773 €
SA503 16	Hasta 110	584 €	688 €	699 €	813 €
SA503 16	Hasta 120	605 €	710 €	729 €	854 €
SA503 16	Hasta 130	626 €	732 €	759 €	894 €
SA503 16	Hasta 140	647 €	754 €	789 €	935 €

Importante para no paralizar su pedido detalle **medidas de hueco** del fijo y puerta abatible, indicando a que lado del plato (**dch. o izda.**) va el lado fijo de la mampara

Medida máxima de fabricación de la puerta abatible 100 cm

Acrilamiento (Vidrios Decorados): pág. 321

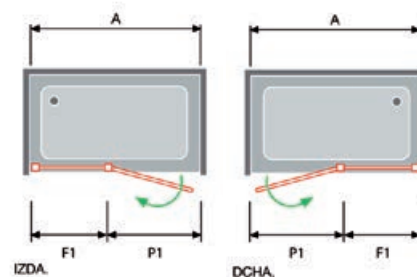
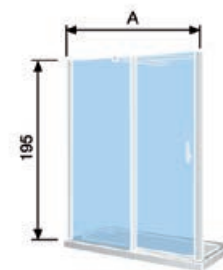

LATERAL FIJO DE DUCHA

Ref.	Ancho (A)	Transparente PVP	Decorado PVP	Mateado PVP	Master Carre PVP
SA513 16	Hasta 40	198 €	230 €	225 €	257 €
SA513 16	Hasta 50	221 €	253 €	254 €	295 €
SA513 16	Hasta 60	244 €	276 €	284 €	333 €
SA513 16	Hasta 70	267 €	299 €	313 €	371 €
SA513 16	Hasta 80	290 €	322 €	343 €	408 €
SA513 16	Hasta 90	313 €	345 €	372 €	446 €

Importante: para no paralizar su pedido **indique** a que lado de la mampara (**dcha. o izda.**) va el Lateral Fijo

COMPLEMENTOS OPCIONALES REF. SA503 Y SA513

Ref.	Descripción	PVP
INSA	Incremento cada 10 cm o fracción (Medida máxima en alto 210 cm)	40 €
BARRA	Mampara con corte irregular Opcional de sujeción nº 3 para mampara SA503 + SA513 y Nº 2 para mampara SA503 ver pág. 329	110 €



Detalle tirador

Salónica



PLATA ALTO BRILLO PLEGABLES
PLEGABLES + ABATIBLES / ABATIBLES
MAMPARAS PMR

Ref. SA503 16 + Lateral Fijo SA513 16

Foto realizada con barra opcional nº 3 PVP según medidas ver pág. 329



FRENTE DE DUCHA PUERTA ABATIBLE

Ref.	Ancho (A)	Transparente PVP	Decorado PVP	Mateado PVP	Master Carre PVP
XE200 12	Hasta 70	371 €	399 €	443 €	500 €
XE200 12	Hasta 80	386 €	413 €	467 €	532 €
XE200 12	Hasta 90	400 €	427 €	492 €	565 €
XE200 12	Hasta 100	414 €	442 €	516 €	598 €

Importante: para no paralizar su pedido detalle **medida de hueco** indicando la posición (**dcha. o izda.**) del anclaje de la mampara

FRENTE DE DUCHA PUERTA ABATIBLE + FIJO

Ref.	Ancho (A)	Transparente PVP	Decorado PVP	Mateado PVP	Master Carre PVP
XE202 12	Hasta 90	505 €	565 €	597 €	670 €
XE202 12	Hasta 100	528 €	588 €	630 €	712 €
XE202 12	Hasta 110	551 €	611 €	663 €	753 €
XE202 12	Hasta 120	574 €	633 €	697 €	795 €
XE202 12	Hasta 130	597 €	657 €	729 €	835 €
XE202 12	Hasta 140	620 €	679 €	763 €	877 €

Importante: para no paralizar su pedido detalle **medida de hueco** del fijo y de la puerta abatible indicando la posición (**dcha. o izda.**) de la puerta abatible

Observaciones: medida máxima de fabricación de la puerta abatible 80 cm

Este modelo se puede solicitar con escuadras o perfiles al mismo precio

Con perfil indicar **Ref. XE402**

FRENTE DE DUCHA FIJO + PUERTA ABATIBLE

Ref.	Ancho (A)	Transparente PVP	Decorado PVP	Mateado PVP	Master Carre PVP
XE203 12	Hasta 90	498 €	557 €	590 €	663 €
XE203 12	Hasta 100	513 €	572 €	615 €	697 €
XE203 12	Hasta 110	528 €	588 €	641 €	730 €
XE203 12	Hasta 120	544 €	603 €	666 €	764 €

Importante: para no paralizar su pedido detalle **medida de hueco** del fijo y de la puerta abatible indicando la posición (**dcha. o izda.**) del lado fijo de la mampara

Observaciones: medida máxima de fabricación de la puerta abatible 80 cm

Este modelo se puede solicitar con escuadras o perfiles al mismo precio

Con perfil indicar **Ref. XE403**

LATERAL FIJO DE DUCHA

Ref.	Ancho (A)	Transparente PVP	Decorado PVP	Mateado PVP	Master Carre PVP
XE213 12	Hasta 70	307 €	335 €	378 €	436 €
XE213 12	Hasta 80	323 €	351 €	405 €	470 €
XE213 12	Hasta 90	340 €	367 €	431 €	505 €
XE213 12	Hasta 100	357 €	385 €	459 €	541 €

Importante: para no paralizar su pedido indicar la posición (**dcha. o izda.**) del plato donde va el lateral fijo

Observaciones: este modelo se puede pedir con escuadras o perfiles al mismo precio

Con perfil indicar **Ref. XE413**

COMPLEMENTOS OPCIONALES SERIE XENIA

Ref.	Descripción	PVP
INXE	Incremento en ancho cada 10 cm o fracción (Medida máxima en alto 210 cm)	55 €
BARRA	Mampara con corte irregular Opcional de sujeción nº 2 para mampara XE202 y XE203 ver pág. 329	110 €

Acrilamiento (Vidrios Decorados): pág. 321

Decorado Carglass no está disponible en la Serie Xenia

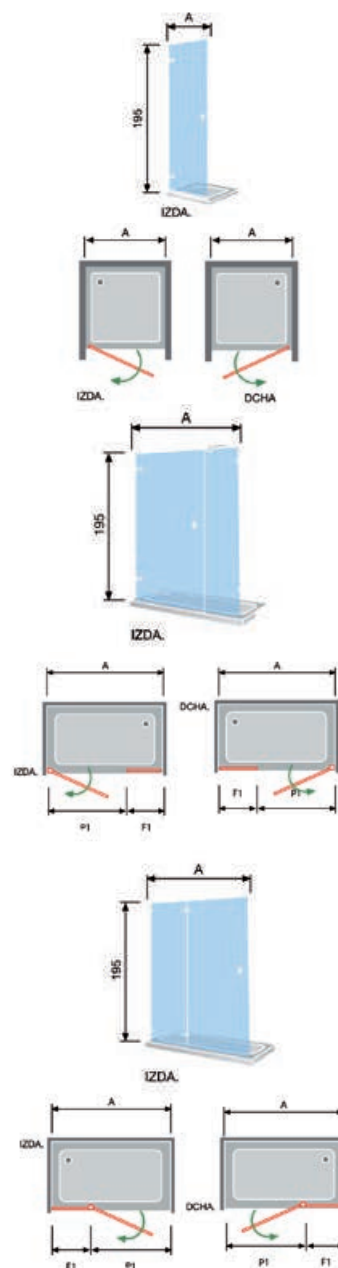

Xenia



Ref. XE203 12

PLATA ALTO BRILLO PLEGABLES
PLEGABLES + ABATIBLES / ABATIBLES
MAMPARAS PMR



Sensi (PMR)

Sensi



Ref. SN519 16

BARRA Opcional de sujeción nº 2 para SN519 ver pág. 329

FRENTE DE DUCHA FIJO + 2 PUERTAS DIVIDIDAS ABATIBLES

Ref.	Ancho (A)	Transparente PVP	Decorado PVP	Mateado PVP	Master Carre PVP
SN519 16	Hasta 120	963 €	1.080 €	1.059 €	1.179 €
SN519 16	Hasta 130	995 €	1.112 €	1.099 €	1.229 €
SN519 16	Hasta 140	1.026 €	1.143 €	1.138 €	1.278 €
SN519 16	Hasta 150	1.057 €	1.174 €	1.177 €	1.327 €
SN519 16	Hasta 160	1.089 €	1.206 €	1.217 €	1.377 €

Importante: para no paralizar su pedido detalle **medida de hueco** del fijo y puertas divididas abatibles indicando la posición (**dcha. o izda.**) del fijo

Observaciones: medida máxima de fabricación de la puerta abatible 100 cm
Medida máxima en alto 210 cm

Complementos Opcionales Pág. 305

La movilidad en las puertas y su exclusivo tirador de **Kassandra** hace fácil el acceso a la ducha en personas mayores o con movilidad reducida (PMR)

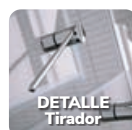
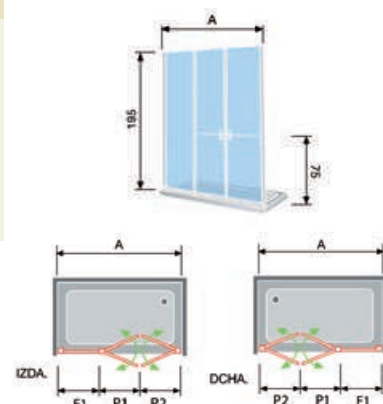

Sensi (PMR)



Ref. SN502 16 Decorado Flor



Ref. SN502 16 (abierta)

BARRA Opcional de sujeción
nº 2 pág. 329

PLATA ALTO BRILLO PLEGABLES
PLEGABLES + ABATIBLES / ABATIBLES
MAMPARAS PMR

FRENTE DE DUCHA FIJO + PUERTA DIVIDIDA ABATIBLE

Ref.	Ancho (A)	Transparente PVP	Decorado PVP	Mateado PVP	Master Carre PVP
SN502 16	Hasta 90	706 €	784 €	778 €	868 €
SN502 16	Hasta 100	737 €	815 €	817 €	917 €
SN502 16	Hasta 110	768 €	846 €	856 €	966 €
SN502 16	Hasta 120	800 €	878 €	896 €	1.016 €

Importante: para no paralizar su pedido detalle **medidas de hueco** del fijo y puerta dividida abatible indicando, a que lado del plato (**dcha. o izda.**) va la puerta dividida abatible

Observaciones: medida máxima de fabricación de la puerta abatible 100 cm
Medida máxima en alto 210 cm

Complementos Opcionales Pág. 305

La movilidad en las puertas y su exclusivo tirador de Kassandra hace fácil el acceso a la ducha en personas mayores o con movilidad reducida (PMR)

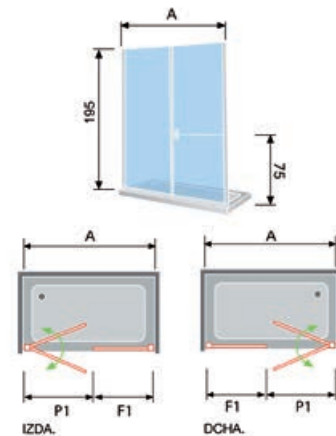

Sensi (PMR)



Ref. SN311 16



Ref. SN311 16 (abierta)

FRENTE DE DUCHA PUERTA DIVIDIDA PLEGABLE + PUERTA PLEGABLE

Ref.	Ancho (A)	Transparente PVP	Decorado PVP	Mateado PVP	Master Carre PVP
SN311 16	Hasta 140	1.322 €	1.400 €	1.434 €	1.574 €
SN311 16	Hasta 150	1.353 €	1.431 €	1.473 €	1.623 €
SN311 16	Hasta 160	1.384 €	1.462 €	1.512 €	1.672 €
SN311 16	Hasta 170	1.416 €	1.494 €	1.552 €	1.722 €
SN311 16	Hasta 180	1.447 €	1.525 €	1.591 €	1.771 €

Importante: para no paralizar su pedido detalle **medida de hueco** indicando a que lado del plato (**dcha. o izda.**) va la puerta dividida plegable

Observaciones: medida máxima de fabricación de la puerta plegable 100 cm
Medida máxima en alto 210 cm

Complementos Opcionales Pág. 305

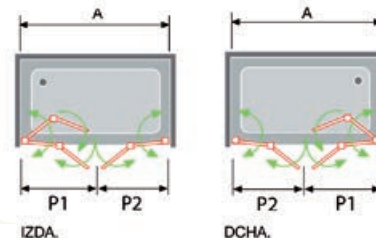
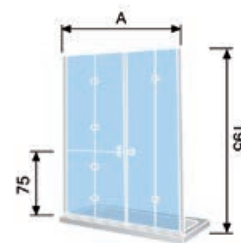

La movilidad en las puertas y su exclusivo tirador de Kassandra hace fácil el acceso a la ducha en personas mayores o con movilidad reducida (PMR)

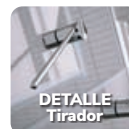

Sensi (PMR)



PLATA ALTO BRILLO PLEGABLES
PLEGABLES + ABATIBLES / ABATIBLES
MAMPARAS PMR

ANGULAR DE DUCHA 2 FIJOS + 2 PUERTAS DIVIDIDAS ABATIBLES

Ref.	Ancho + Fondo (A+B)	Transparente PVP	Decorado PVP	Mateado PVP	Master Carre PVP
SN405 16	Hasta 200	1.586 €	1.742 €	1.746 €	1.946 €
SN405 16	Hasta 210	1.617 €	1.773 €	1.785 €	1.995 €
SN405 16	Hasta 220	1.649 €	1.805 €	1.825 €	2.045 €
SN405 16	Hasta 230	1.680 €	1.836 €	1.864 €	2.094 €
SN405 16	Hasta 240	1.711 €	1.867 €	1.903 €	2.143 €

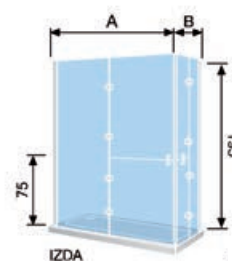

Importante: para no paralizar su pedido detalle **medidas de hueco** de los fijos y puertas divididas abatibles, indicando a que lado del plato (**dcha. o izda**) corresponde cada medida

Observaciones: medida máxima de fabricación de la puerta abatible 100 cm
Medida máxima en alto 210 cm

Complementos Opcionales Pág. 305

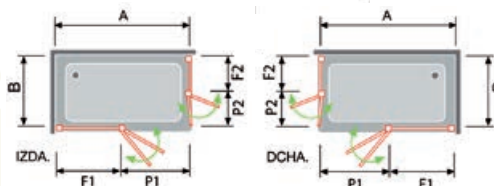

La movilidad en las puertas y su exclusivo tirador de Kassandra hace fácil el acceso a la ducha en personas mayores o con movilidad reducida (PMR)



Sensi (PMR)

FRENTE DE DUCHA 2 PUERTAS DIVIDIDAS ABATIBLES

Ref.	Ancho (A)	Transparente PVP	Decorado PVP	Mateado PVP	Master Carre PVP
SN501 16	Hasta 90	829 €	907 €	901 €	991 €
SN501 16	Hasta 100	860 €	938 €	940 €	1.040 €
SN501 16	Hasta 110	892 €	970 €	980 €	1.090 €
SN501 16	Hasta 120	923 €	1.001 €	1.019 €	1.139 €
SN501 16	Hasta 130	954 €	1.032 €	1.058 €	1.188 €
SN501 16	Hasta 140	986 €	1.064 €	1.098 €	1.238 €

Importante: para no paralizar su pedido detalle **medida de hueco**

FRENTE DE DUCHA PUERTA ABATIBLE + PUERTA DIVIDIDA ABATIBLE

Ref.	Ancho (A)	Transparente PVP	Decorado PVP	Mateado PVP	Master Carre PVP
SN511 16	Hasta 90	829 €	907 €	901 €	991 €
SN511 16	Hasta 100	860 €	938 €	940 €	1.040 €
SN511 16	Hasta 110	892 €	970 €	980 €	1.090 €
SN511 16	Hasta 120	923 €	1.001 €	1.019 €	1.139 €

Importante: para no paralizar su pedido detalle **medida de hueco** indicando a que lado (**dcha. o izda.**) del plato va la puerta dividida abatible

FRENTE DE DUCHA FIJO + PUERTA DIVIDIDA ABATIBLE + FIJO

Ref.	Ancho (A)	Transparente PVP	Decorado PVP	Mateado PVP	Master Carre PVP
SN517 16	Hasta 110	981 €	1.098 €	1.069 €	1.179 €
SN517 16	Hasta 120	1.012 €	1.129 €	1.108 €	1.228 €
SN517 16	Hasta 130	1.044 €	1.161 €	1.148 €	1.278 €
SN517 16	Hasta 140	1.075 €	1.192 €	1.187 €	1.327 €
SN517 16	Hasta 150	1.107 €	1.224 €	1.227 €	1.377 €
SN517 16	Hasta 160	1.138 €	1.255 €	1.266 €	1.426 €

Importante: para no paralizar su pedido es necesario detalle **medida de hueco** de los fijos y de la puerta dividida abatible, indicando la posición (**dcha. o izda.**) del fijo mas la puerta BARRA Opcional de sujeción nº2 pág. 329

FRENTE DE DUCHA PUERTA DIVIDIDA PLEGABLE

Ref.	Ancho + Fondo (A+B)	Transparente PVP	Decorado PVP	Mateado PVP	Master Carre PVP
SN300 16	Hasta 80	925 €	964 €	989 €	1.069 €
SN300 16	Hasta 90	956 €	995 €	1.028 €	1.118 €

Importante: para no paralizar su pedido es necesario detalle **medida del hueco** indicando la posición (**dcha. o izda.**) del anclaje de la mampara

FRENTE DE DUCHA 2 PUERTAS DIVIDIDAS PLEGABLES

Ref.	Ancho (A)	Transparente PVP	Decorado PVP	Mateado PVP	Master Carre PVP
SN301 16	Hasta 140	1.429 €	1.507 €	1.541 €	1.681 €
SN301 16	Hasta 150	1.460 €	1.538 €	1.580 €	1.730 €
SN301 16	Hasta 160	1.492 €	1.570 €	1.620 €	1.780 €
SN301 16	Hasta 170	1.523 €	1.601 €	1.659 €	1.829 €
SN301 16	Hasta 180	1.555 €	1.633 €	1.699 €	1.879 €

Importante: para no paralizar su pedido es necesario detalle **medida del hueco**

Observaciones Ref. SN501, SN511, SN517, SN300 Y SN301: medida máxima de fabricación de la puerta abatible 100 cm
Medida máxima en alto 210 cm

Complementos Opcionales Pág. 305

La movilidad en las puertas y su exclusivo tirador de Kassandra hace fácil el acceso a la ducha en personas mayores o con movilidad reducida (PMR)

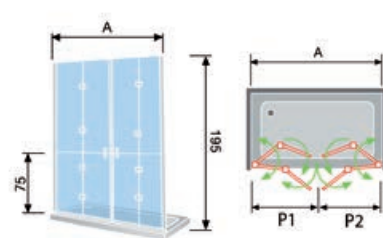
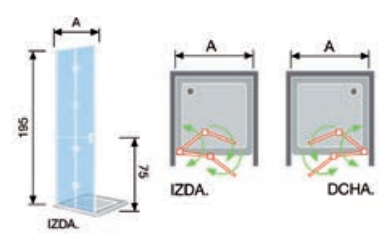
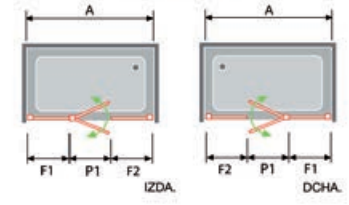
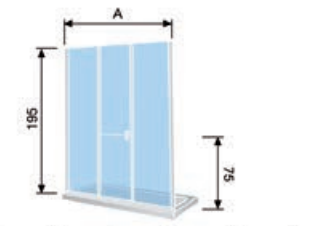
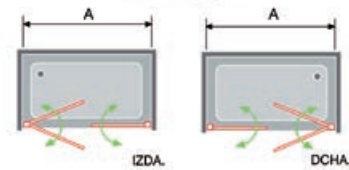
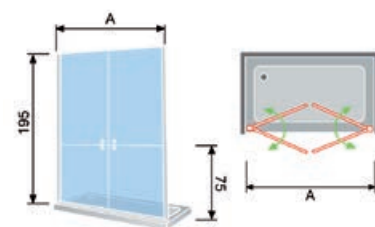

ANGULAR DE DUCHA 2 PUERTAS DIVIDIDAS ABATIBLES

Ref.	Ancho + Fondo (A+B)	Transparente PVP	Decorado PVP	Mateado PVP	Master Carre PVP
SN516 16	Hasta 160	1.114 €	1.192 €	1.242 €	1.402 €
SN516 16	Hasta 170	1.146 €	1.224 €	1.282 €	1.452 €
SN516 16	Hasta 180	1.177 €	1.255 €	1.321 €	1.501 €

Importante: para no paralizar su pedido detalle **medida de hueco** indicando a que lado del plato (**dcha. o izda.**) corresponde cada medida

ANGULAR DE DUCHA 2 PUERTAS DIVIDIDAS PLEGABLES

Ref.	Ancho + Fondo (A+B)	Transparente PVP	Decorado PVP	Mateado PVP	Master Carre PVP
SN306 16	Hasta 160	1.492 €	1.570 €	1.620 €	1.780 €
SN306 16	Hasta 170	1.523 €	1.601 €	1.659 €	1.829 €
SN306 16	Hasta 180	1.555 €	1.633 €	1.699 €	1.879 €

Importante: para no paralizar su pedido detalle **medida de hueco** indicando a que lado del plato (**dcha. o izda.**) corresponde cada medida

ANGULAR DE DUCHA FIJO + PUERTA DIVIDIDA ABATIBLE + PUERTA ABATIBLE

Ref.	Ancho + Fondo (A+B)	Transparente PVP	Decorado PVP	Mateado PVP	Master Carre PVP
SN521 16	Hasta 180	1.131 €	1.248 €	1.275 €	1.455 €
SN521 16	Hasta 190	1.163 €	1.280 €	1.315 €	1.505 €
SN521 16	Hasta 200	1.194 €	1.311 €	1.354 €	1.554 €
SN521 16	Hasta 210	1.225 €	1.342 €	1.393 €	1.603 €
SN521 16	Hasta 220	1.257 €	1.374 €	1.433 €	1.653 €
SN521 16	Hasta 230	1.288 €	1.405 €	1.472 €	1.702 €

Importante: para no paralizar su pedido detalle **medida de hueco** del fijo y puerta dividida abatible, indicando a que lado del plato (**dcha. o izda.**) va el fijo mas puerta dividida abatible

ANGULAR DE DUCHA FIJO + 2 PUERTAS DIVIDIDAS ABATIBLES

Ref.	Ancho + Fondo (A+B)	Transparente PVP	Decorado PVP	Mateado PVP	Master Carre PVP
SN510 16	Hasta 160	1.160 €	1.277 €	1.288 €	1.448 €
SN510 16	Hasta 170	1.192 €	1.309 €	1.328 €	1.498 €
SN510 16	Hasta 180	1.223 €	1.340 €	1.367 €	1.547 €
SN510 16	Hasta 190	1.254 €	1.371 €	1.406 €	1.596 €
SN510 16	Hasta 200	1.286 €	1.403 €	1.446 €	1.646 €

Importante: para no paralizar su pedido detalle **medida de hueco** del fijo y puerta dividida abatible, indicando a que lado del plato (**dcha. o izda.**) va el fijo mas puerta dividida abatible

LATERAL FIJO DE DUCHA

Ref.	Ancho (A)	Transparente PVP	Decorado PVP	Mateado PVP	Master Carre PVP
SA513 16	Hasta 40	198 €	230 €	225 €	257 €
SA513 16	Hasta 50	221 €	253 €	254 €	295 €
SA513 16	Hasta 60	244 €	276 €	284 €	333 €
SA513 16	Hasta 70	267 €	299 €	313 €	371 €
SA513 16	Hasta 80	290 €	322 €	343 €	408 €
SA513 16	Hasta 90	313 €	345 €	372 €	446 €

Observaciones Ref. SN516, SN306, SN521, y SN510: medida máxima de fabricación de la puerta 100 cm
Medida máxima en alto 210 cm

La movilidad en las puertas y su exclusivo tirador de Kassandra hace fácil el acceso a la ducha en personas mayores o con movilidad reducida (PMR)

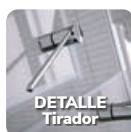

COMPLEMENTOS OPCIONALES SERIE SENSI

Ref.	Descripción	PVP
INSN	Incremento en ancho cada 10 cm o fracción	45 €
	Mampara con corte irregular	110 €

Acristalamiento (Vidrios Decorados):
pág. 321

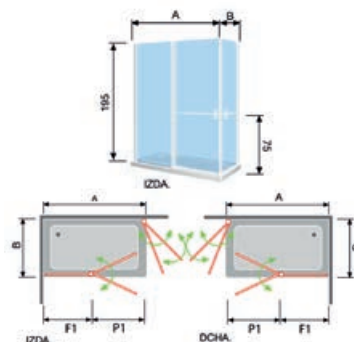
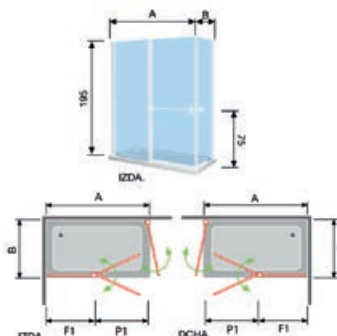
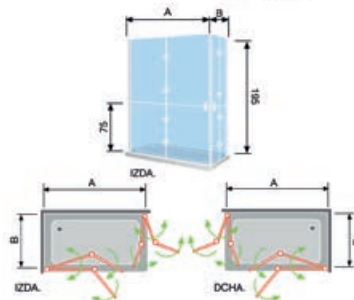
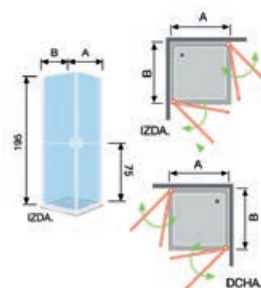

Panel fijo y Walking de Ducha

PERFIL **Plata Alto Brillo**

Fresh

→ 6/8 mm ←
VIDRIO
TEMPLADO

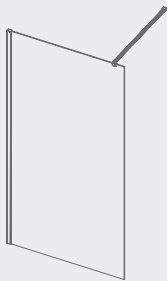

REF. FR603 - pág 308
Fabricación a medida

→ 8 mm ←
VIDRIO
TEMPLADO

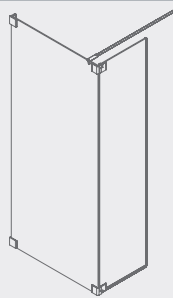

REF. FR023 - pág 309
Fabricación a medida

Salónica

→ 6 mm ←
VIDRIO
TEMPLADO

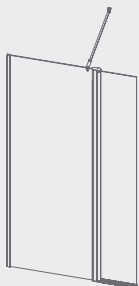

REF. SA524 - pág 310
Fabricación a medida

→ 6 mm ←
VIDRIO
TEMPLADO



REF. SA520 - pág 311
Fabricación a medida

PLATA ALTO BRILLO
PANEL FIJO Y
WALKING DE DUCHA



Ref. FR603 16

Barra de sujeción en acero de 100 cm

PANEL FIJO DE DUCHA

Ref.	Ancho (A)	Vidrio templado 6 mm				Vidrio templado 8 mm			
		Transparente PVP	Decorado PVP	Mateado PVP	Master Carre PVP	Transparente PVP	Decorado PVP	Mateado PVP	Master Carre PVP
FR603 16	Hasta 90	280 €	358 €	372 €	323 €	315 €	380 €	431 €	506 €
FR603 16	Hasta 100	320 €	379 €	393 €	358 €	340 €	405 €	459 €	541 €
FR603 16	Hasta 110	No disponible	No disponible	No disponible	No disponible	375 €	470 €	486 €	576 €
FR603 16	Hasta 120	No disponible	No disponible	No disponible	No disponible	396 €	495 €	514 €	614 €
FR603 16	Hasta 130	No disponible	No disponible	No disponible	No disponible	421 €	520 €	539 €	639 €
FR603 16	Hasta 140	No disponible	No disponible	No disponible	No disponible	446 €	545 €	564 €	664 €

Perfil de compensación a pared de 1 cm

Importante: para no paralizar su pedido detalle la **medida** del panel fijo, indicando a que lado del plato de ducha (**dcha. o izda.**) va el anclaje de la mampara **Acristalamiento (Vidrios Decorados):** pág. 321

COMPLEMENTOS OPCIONALES REF. FR603

Ref.	Descripción	PVP
INFR	Incremento cada 10 cm o fracción con cristal 6 mm (Medida máxima en alto 210 cm)	45 €
INFR	Incremento cada 10 cm o fracción con cristal 8 mm	50 €
	Mampara con corte irregular	110 €

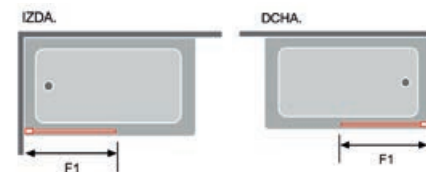



Ref. FR023 16 con escuadras a pared

Barra de sujeción en acero articulada y extensible de 60 a 100 cm

PANEL FIJO DE DUCHA + PUERTA ABATIBLE

Ref.	Ancho (F1+P1)	Transparente PVP	Decorado PVP	Mateado PVP	Master Carre PVP
FR023 16	Hasta 140	503 €	581 €	643 €	755 €
FR023 16	Hasta 150	525 €	603 €	675 €	795 €
FR023 16	Hasta 160	550 €	628 €	710 €	838 €

Importante: para no paralizar su pedido detalle **medida** de hueco del fijo y puerta abatible indicando a que lado del plato (**dcha. o izda.**) va el lado fijo de la mampara

Observaciones: este modelo se puede pedir con escuadras o perfil a pared. Con perfil indicar **Ref. FR623**

Paso mínimo aconsejable 45 cm. Durante la ducha, la correcta funcionalidad de la puerta abatible es en posición de 90° (ver foto)

Acristalamiento (Vidrios Decorados): pág. 321

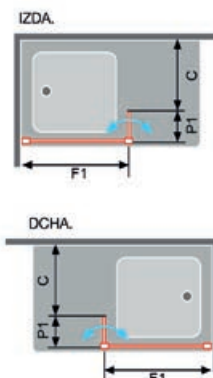

COMPLEMENTOS OPCIONALES REF. FR023 Y REF. FR623

Ref.	Descripción	PVP
INFR	Incremento cada 10 cm o fracción con cristal 8 mm (Medida máxima en alto 210 cm)	50 €
	Mampara con corte irregular	110 €



PLATA ALTO BRILLO
PANEL FIJO Y
WALKING DE DUCHA

Salónica



Ref. SA524 16

Barra de sujeción en acero articulada de 100 cm

FRENTE DE DUCHA FIJO + PUERTA ABATIBLE

Ref.	Ancho (F1+P1)	Transparente PVP	Decorado PVP	Mateado PVP	Master Carre PVP
SA524 16	Hasta 108	397 €	479 €	487 €	601 €
SA524 16	Hasta 118	426 €	508 €	525 €	649 €
SA524 16	Hasta 128	456 €	538 €	563 €	697 €

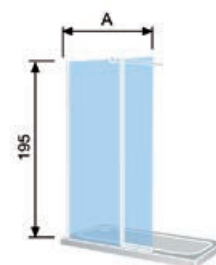

IZDA.

Importante: para no paralizar su pedido detalle **medida** del fijo y hoja abatible indicando a que lado del plato (**dcha. o Izda.**) va anclada la mampara

Acristalamiento (Vidrios Decorados): pág. 321

COMPLEMENTOS OPCIONALES REF. SA524

Ref.	Descripción	PVP
INSA	Incremento cada 10 cm o fracción (Medida máxima en alto 210 cm)	40 €
	Mampara con corte irregular	110 €

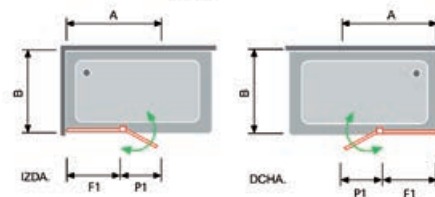

Salónica



Ref. SA520 16

FRENTE DE DUCHA PUERTA ABATIBLE

Ref.	Ancho (A)	Transparente PVP	Decorado PVP	Mateado PVP	Master Carre PVP
SA520 16	Hasta 60	302 €	341 €	350 €	410 €
SA520 16	Hasta 70	330 €	380 €	386 €	456 €
SA520 16	Hasta 80	358 €	419 €	422 €	502 €
SA520 16	Hasta 90	386 €	458 €	458 €	548 €

Importante: para no paralizar su pedido detalle medida de la mampara indicando a que lado del plato (**dcha. o izda.**) va anclada la mampara

Observaciones: medida máxima de fabricación de la puerta abatible 100 cm

Acrilamiento (Vidrios Decorados): pág. 321

COMPLEMENTOS OPCIONALES REF. SA520

Ref.	Descripción	PVP
INSA	Incremento cada 10 cm o fracción (Medida máxima en alto 210 cm)	40 €
	Mampara con corte irregular	110 €



PLATA ALTO BRILLO
PANEL FIJO Y
WALKING DE DUCHA



Mamparas de Baño

PERFIL Plata Alto Brillo

Sugar

→ 6 mm ←
VIDRIO
TEMPLADO

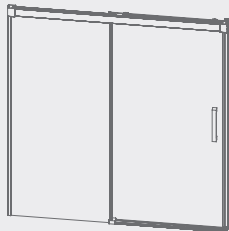

REF. SU152 - pág 314
Fabricación a medida

→ 6 mm ←
VIDRIO
TEMPLADO



REF. SU150 - pág 314
Fabricación a medida

Sabina

→ 6 mm ←
VIDRIO
TEMPLADO

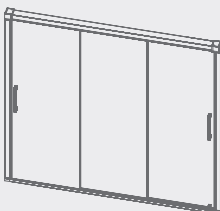

REF. BN151 - pág 316
Fabricación a medida

Salónica

→ 6 mm ←
VIDRIO
TEMPLADO



REF. SA550 - pág 318
Fabricación a medida

→ 6 mm ←
VIDRIO
TEMPLADO

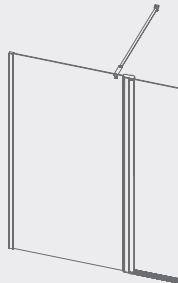

REF. SA574 - pág 319
Fabricación a medida

Xenia

→ 8 mm ←
VIDRIO
TEMPLADO

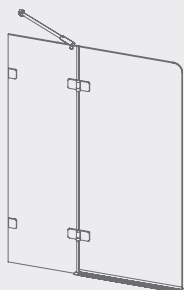

REF. XE253 - pág 320
Fabricación a medida

Fresh

→ 6/8 mm ←
VIDRIO
TEMPLADO

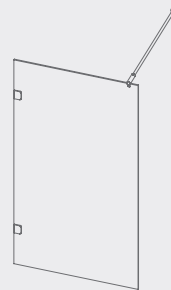

REF. FR053 - pág 320
Fabricación a medida

FRENTE DE BAÑO FIJO + PUERTA CORREDERA 6 MM

Ref.	Ancho (A)	Transparente	Decorado	Mateado	Master Carre
		PVP	PVP	PVP	PVP
SU152 16	Hasta 100	349 €	427 €	409 €	484 €
SU152 16	Hasta 110	367 €	445 €	433 €	516 €
SU152 16	Hasta 120	385 €	463 €	457 €	547 €
SU152 16	Hasta 130	403 €	481 €	481 €	579 €
SU152 16	Hasta 140	421 €	499 €	505 €	610 €
SU152 16	Hasta 150	439 €	517 €	529 €	642 €
SU152 16	Hasta 160	457 €	535 €	553 €	673 €
SU152 16	Hasta 170	475 €	553 €	577 €	705 €
SU152 16	Hasta 180	493 €	571 €	601 €	736 €

Importante: para no paralizar su pedido detalle **medida de hueco** indicando la posición (**dcha. o izda.**) del lado fijo de la mampara frontal

Observaciones: medida mínima recomendada de fabricación 100 cm de ancho
Acristalamiento (Vidrios Decorados): pág. 321

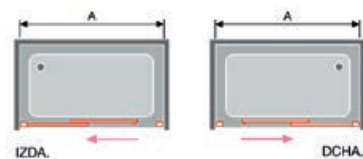

Dibujo técnico SU152
Frente de ducha

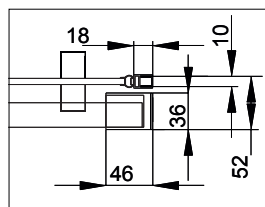

Perfil de cierre

FRENTE DE BAÑO 2 FIJOS + 2 PUERTAS CORREDERAS 6 MM

Ref.	Ancho (A)	Transparente	Decorado	Mateado	Master Carre
		PVP	PVP	PVP	PVP
SU150 16	Hasta 130	440 €	596 €	518 €	616 €
SU150 16	Hasta 140	458 €	614 €	542 €	647 €
SU150 16	Hasta 150	476 €	632 €	566 €	679 €
SU150 16	Hasta 160	494 €	650 €	590 €	710 €
SU150 16	Hasta 170	512 €	668 €	614 €	742 €
SU150 16	Hasta 180	530 €	686 €	638 €	773 €

Importante: para no paralizar su pedido detalle **medida de hueco**

Observaciones: medida mínima recomendada de fabricación 130 cm de ancho
Acristalamiento (Vidrios Decorados): pág. 321

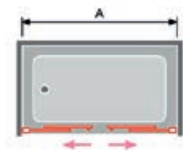

Dibujo técnico SU152 y SU150
Frente de ducha

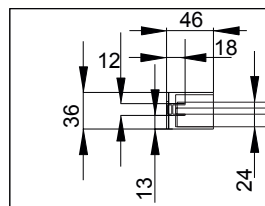

Lado fijo

LATERAL FIJO DE BAÑO 8 MM

Ref.	Ancho	Transparente	Decorado	Mateado	Master Carre
		PVP	PVP	PVP	PVP
SU153 16	Hasta 50	235 €	274 €	265 €	303 €
SU153 16	Hasta 60	249 €	288 €	285 €	330 €
SU153 16	Hasta 70	263 €	302 €	302 €	358 €
SU153 16	Hasta 80	277 €	316 €	325 €	385 €

Importante: para no paralizar su pedido indicar posición del lateral fijo

Ref. SU153 adaptado al lado del cierre magnético

Ref. SU163 adaptado al lado fijo del frente de la mampara

COMPLEMENTOS OPCIONALES REF. SU152, SU150 Y SU153

Ref.	Descripción	PVP
INSU	Incremento en ancho o alto cada 10 cm o fracción Medida máxima de ancho 210 cm	52 €



Sugar



Ref. SU152 16 + Lateral Fijo SU153 16

Rodamientos dobles regulables

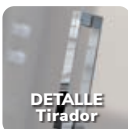

PLATA ALTO BRILLO
MAMPARAS DE BAÑO

Sabina



Apertura y cierre con sistema de arrastre en la puerta central Cierre magnético

FRENTE DE BAÑO 3 PUERTAS CORREDERAS 6 MM

Ref.	Ancho (A)	Transparente	Decorado
		PVP	PVP
BN151 16	Hasta 100	516 €	651 €
BN151 16	Hasta 110	524 €	659 €
BN151 16	Hasta 120	536 €	670 €
BN151 16	Hasta 130	549 €	683 €
BN151 16	Hasta 140	557 €	691 €
BN151 16	Hasta 150	567 €	702 €
BN151 16	Hasta 160	580 €	714 €
BN151 16	Hasta 170	591 €	726 €

Importante: para no paralizar su pedido detalle **medida de hueco** y a que lado de la bañera (**dcha. o izda.**) va la primera puerta vista desde el exterior de la bañera

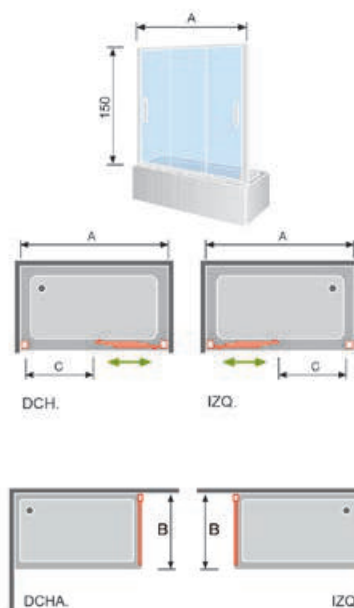

LATERAL FIJO DE BAÑO 8 MM

Ref.	Ancho (A)	Transparente	Decorado
		PVP	PVP
BN153 16	Hasta 60	245 €	284 €
BN153 16	Hasta 70	260 €	299 €
BN153 16	Hasta 80	272 €	311 €

Importante: para no paralizar su pedido debe indicarnos a que lado (**dcha. o izqda.**) de la mampara va el lat. fijo. **Debe tener en cuenta que la primera puerta vista desde el exterior de la bañera es la que cierra al lado del lateral fijo**

COMPLEMENTOS OPCIONALES SERIE SABINA

Ref.	Descripción	PVP
INBN	Incremento cada 10 cm o fracción (Altura máxima de fabricación 195 cm)	52 €

Acrilamiento (Vidrios Decorados): pág. 321



Sabina



Ref. BN151 16 + Lateral Fijo BN153 16

Salónica



Ref. SA550 16

Salónica

FRENTE DE BAÑO PUERTA ABATIBLE

Ref.	Ancho (A)	Transparente PVP	Decorado PVP	Mateado PVP	Master Carre PVP
SA550 16	Hasta 70	262 €	301 €	304 €	357 €
SA550 16	Hasta 80	290 €	329 €	338 €	398 €
SA550 16	Hasta 90	318 €	357 €	372 €	440 €
SA550 16	Hasta 100	346 €	385 €	406 €	481 €



Importante: para no paralizar su pedido detalle **medida** de la mampara indicando a que lado de la bañera (**dcha. o izda.**) va anclada la mampara

Acristalamiento (Vidrios Decorados): pág. 321

COMPLEMENTOS OPCIONALES REF. SA550

Ref.	Descripción	PVP
INSA	Incremento cada 10 cm o fracción	40 €
	Mampara con corte irregular	110 €

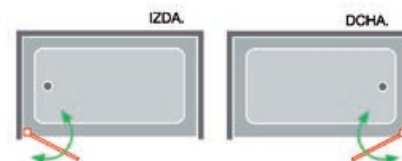

Salónica



Ref. SA574 16

Barra de sujeción en acero articulada de 100 cm

FRENTE DE BAÑO FIJO + PUERTA ABATIBLE

Ref.	Ancho (A) (F1 + P1)	Transparente PVP	Decorado PVP	Mateado PVP	Master Carre PVP
SA574 16	Hasta 98	310 €	388 €	369 €	442 €
SA574 16	Hasta 108	336 €	414 €	401 €	482 €
SA574 16	Hasta 118	361 €	439 €	432 €	520 €

Importante: para no paralizar su pedido detalle **medida** del fijo y hoja abatible indicando a que lado de la bañera (**dcha. o izda.**) va anclada la mampara

Acrilamiento (Vidrios Decorados): pág. 321

COMPLEMENTOS OPCIONALES REF. SA574

Ref.	Descripción	PVP
INSA	Incremento cada 10 cm o fracción	40 €
	Mampara con corte irregular	110 €

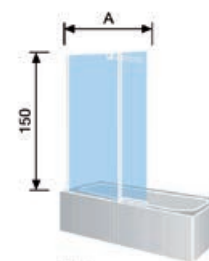

IZDA.

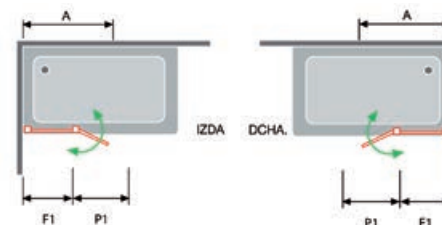

PLATA ALTO BRILLO
MAMPARAS DE BAÑO



Xenia

FRENTE DE BAÑO FIJO + PUERTA ABATIBLE					
Ref.	Ancho (A)	Transparente PVP	Decorado PVP	Mateado PVP	Master Carre PVP
XE253 12	Hasta 70	416 €	479 €	498 €	563 €
XE253 12	Hasta 80	428 €	492 €	520 €	594 €
XE253 12	Hasta 90	441 €	504 €	543 €	624 €
XE253 12	Hasta 100	453 €	516 €	565 €	655 €

Importante: para no paralizar su pedido detalle **medida** del lado fijo y de la puerta abatible, indicando la posición (**dcha. o izda.**) del anclaje de la mampara

Observaciones: medida máxima de fabricación de la puerta abatible 80 cm

Este modelo se puede pedir con escuadras o con perfil al mismo precio

Con perfil indicar **Ref. XE453**

Acristalamiento (Vidrios Decorados): pág. 321

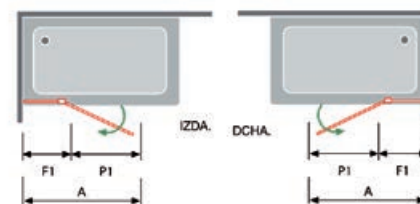
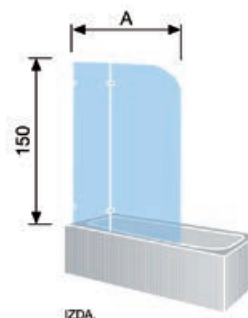

COMPLEMENTOS OPCIONALES REF. XE253 Y XE453		
Ref.	Descripción	PVP
INXE	Incremento cada 10 cm o fracción	55 €



Fresh

PANEL FIJO DE DUCHA									
Ref.	Ancho (A)	Vidrio templado 6 mm				Vidrio templado 8 mm			
		Transparente PVP	Decorado PVP	Mateado PVP	Master Carre PVP	Transparente PVP	Decorado PVP	Mateado PVP	Master Carre PVP
FR053 16	Hasta 80	215 €	254 €	263 €	323 €	231 €	270 €	291 €	339 €
FR053 16	Hasta 90	245 €	284 €	299 €	367 €	261 €	300 €	329 €	383 €
FR053 16	Hasta 100	275 €	314 €	335 €	410 €	291 €	330 €	366 €	426 €

Importante: para no paralizar su pedido detalle **medida** de la mampara indicando la posición (**dcha. o izda.**) donde va anclado el panel fijo

Observaciones: este modelo se puede pedir con escuadras o con perfil al mismo precio

Con perfil indicar **Ref. FR653**

Acristalamiento (Vidrios Decorados): pág. 321



COMPLEMENTOS OPCIONALES FR053 Y FR653		
Ref.	Descripción	PVP
INFR	Incremento cada 10 cm o fracción con cristal de 6 mm	45 €
INFR	Incremento cada 10 cm o fracción con cristal de 8 mm	50 €
	Mampara con corte irregular	110 €

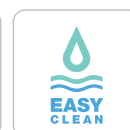

Vidrios DECORADOS

Vidrios decorados exclusivos del Grupo Kassandra

Observaciones: Mamparas de fabricación a medida el decorado lo realizamos en Impresión Digital

Mamparas Standard el decorado lo realizamos en Pintura Vitrificada

Mamparas Standard si desea un decorado especial bajo su orden de pedido lo realizamos en Chorro de Arena con aplicación antihuella



Master Carre 6 y 8 mm



Carglass 6 mm 40 € m² / 8 mm (no disponible)



Mateado 6 y 8 mm

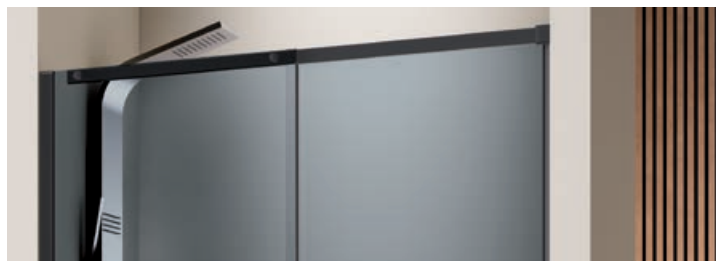

Parsol Gris (según foto), bronce o verde

Vidrio 6 mm 55 € PVP m² / Vidrio 8 mm 72 € PVP m²

Vidrios Parsol y Carglass

Solo estan disponibles en mamparas FABRICACIÓN A MEDIDA. Para calcular el PVP debe sumar la fórmula del m² a la mampara en Vidrio transparente. MAMPARAS STANDARD confirmar la posibilidad de estos vidrios y solicitar presupuesto.

Impresión digital 1 COLOR

Carta de colores

Elige la combinación perfecta para tu cuarto de baño. Los colores indicados pueden sufrir variaciones con los tonos originales a causa del proceso de impresión digital



blanco beige rojo



marrón azul verde



satinado gris negro



Maravillas

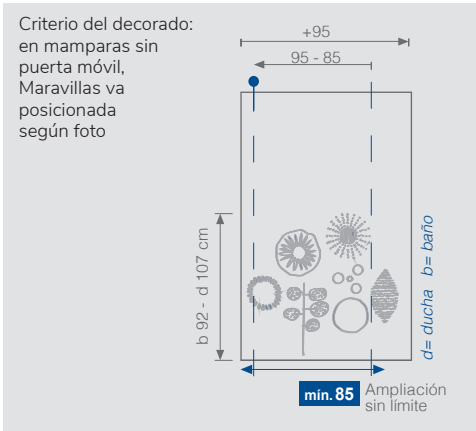

Piruleta

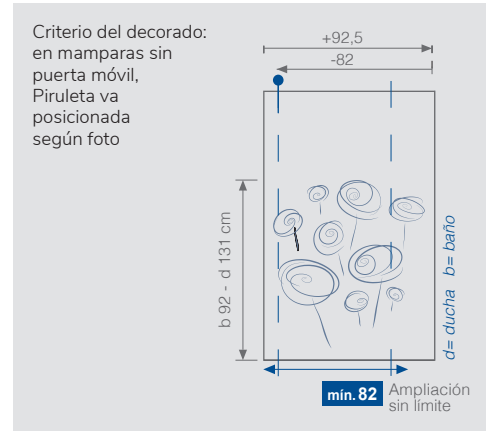

Impresión digital 1 COLOR



Sky

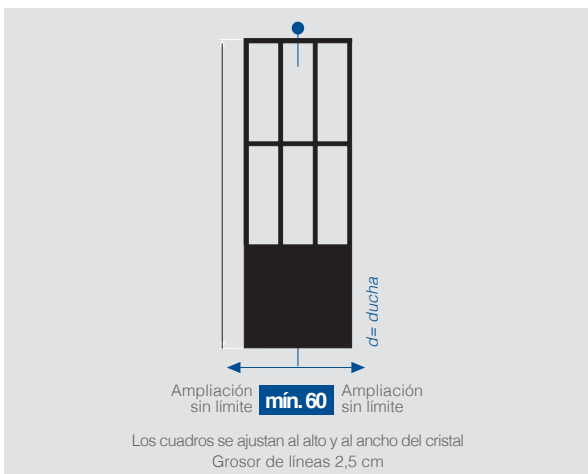

Puzzle

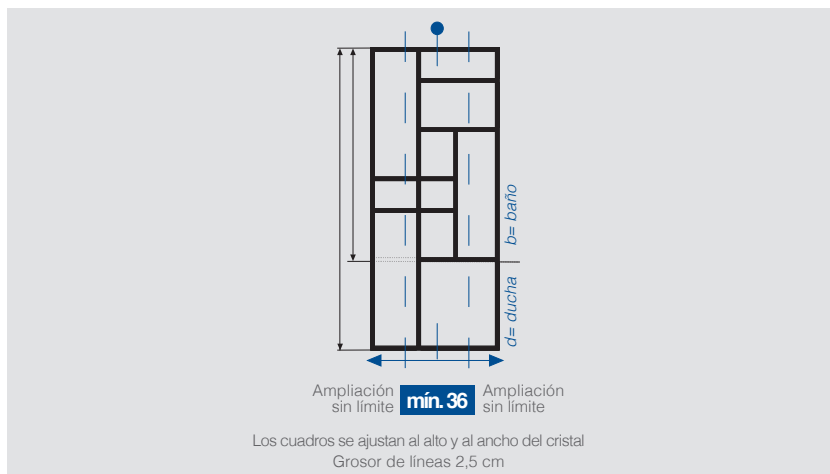

Industrial cuadros

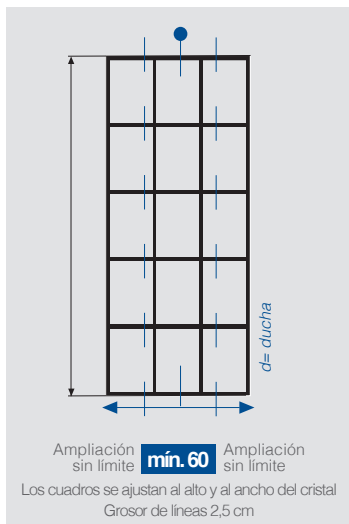

Industrial líneas

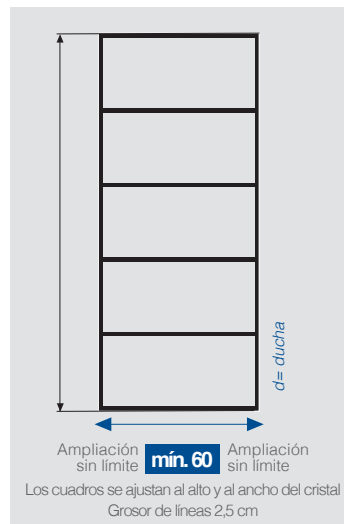



Tulipán

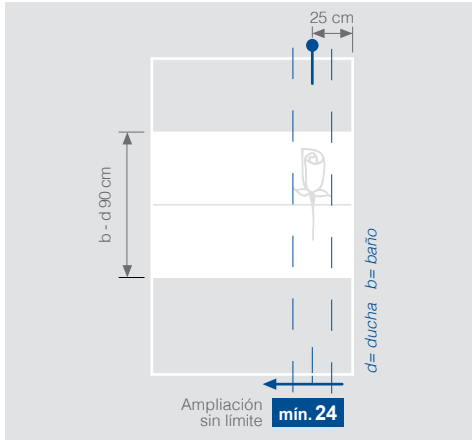

Pétalos



Margarita silvestre

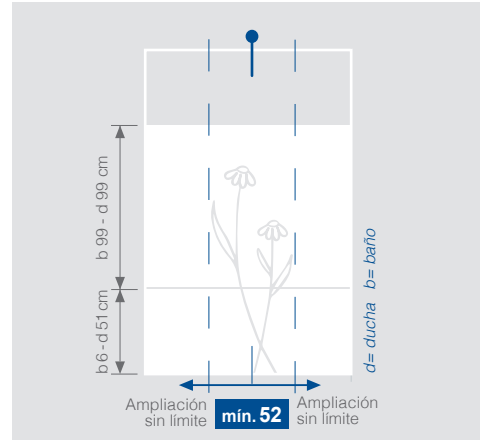

Cuadrados

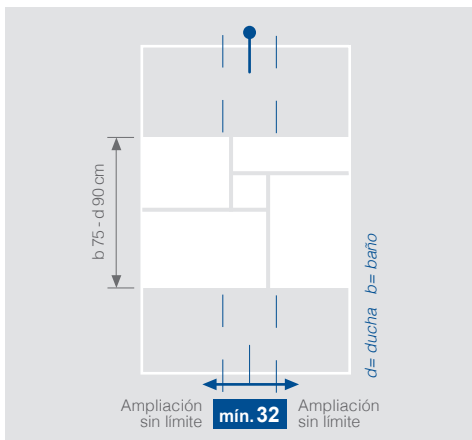

Luna



Luna

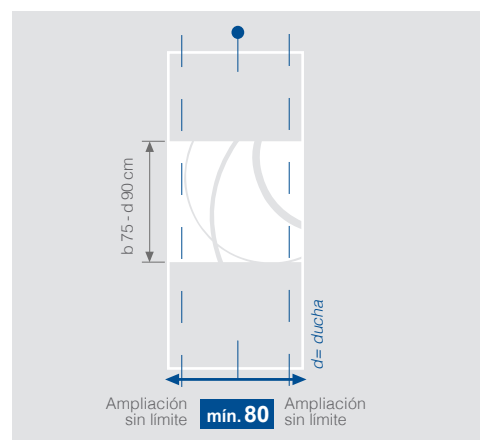



Infinite Love

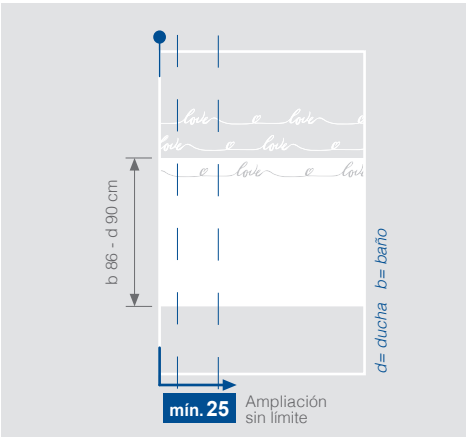

Cala entera

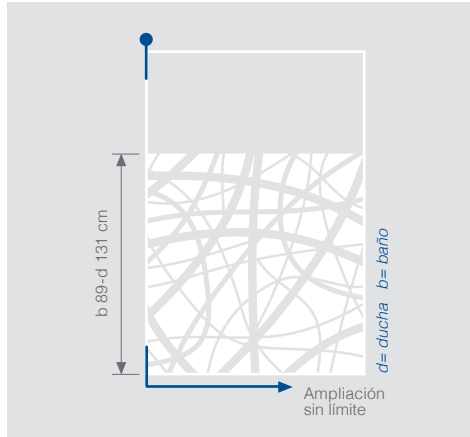

Cala centro

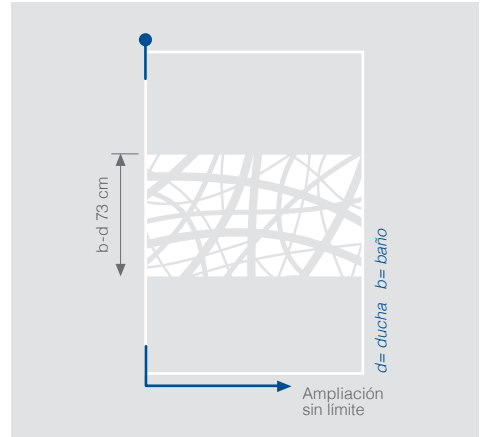

Observaciones: solo disponible en panel fijo y mamparas abatibles



Cielo y Mar

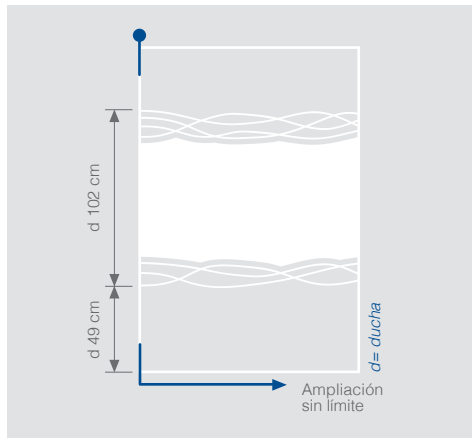

Cielo y Mar

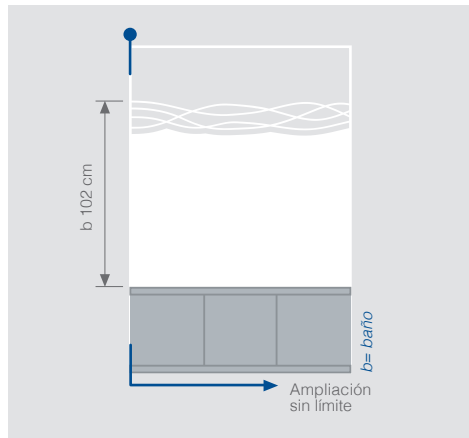



Clio

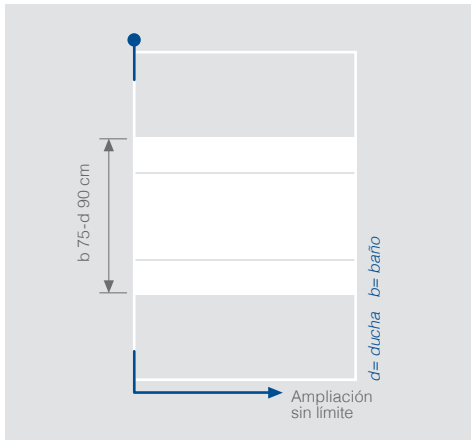

Bali

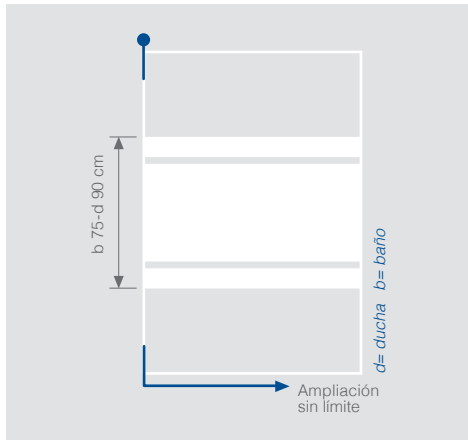

Alborada

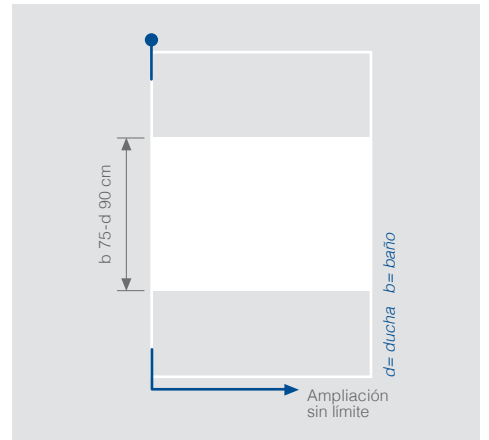

Kari

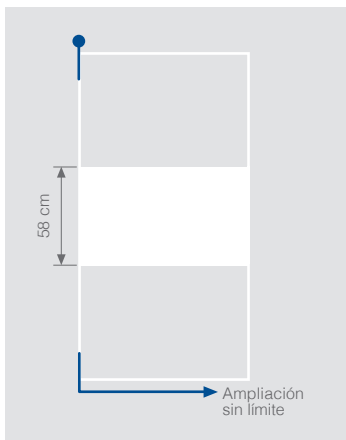

Bora

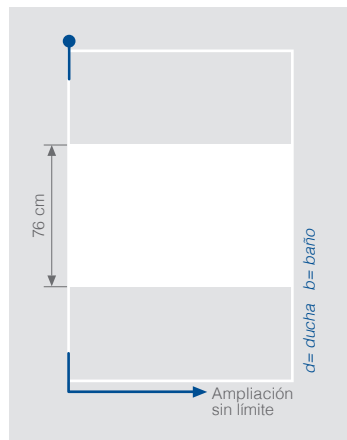

Líneas

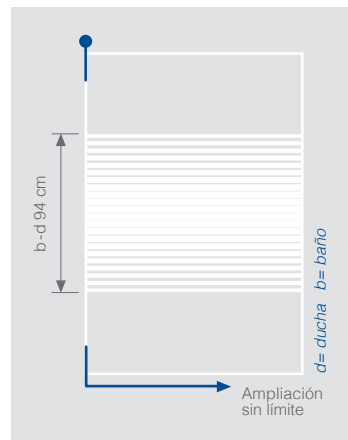

Mil Rayas

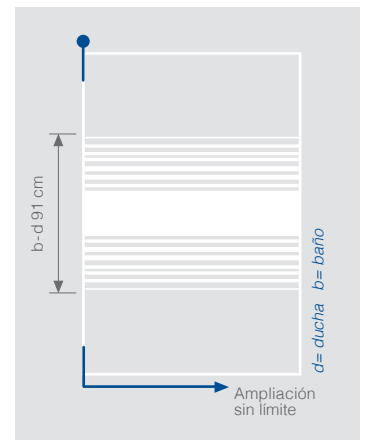

Datos Técnicos

VARIOS

Serie NARDI

Barra de sujeción en **acero** de 2,5 x 1 cm

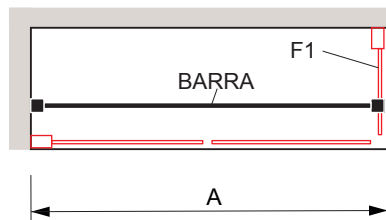

BARRA NARDI (Nº1) CÓDIGO DE COLOR 12 CROMO / O5 NEGRO

Ref.	Modelos	PVP Hasta 100	PVP Hasta 160	PVP Hasta 220
22KNABRAZS0010XX	NA307	52 €	64 €	
22KNABRAZS0010XX	NA501 + NA633			
22KNABRAZS0140XX	NA507			
22KNABRAZS0140XX	NA507 + NA643			

Importante: para no paralizar su pedido indique color de la barra (12 Cromo/05 Negro), **Barra Nardi (nº1) modelo** de mampara y **medida de hueco (A)**

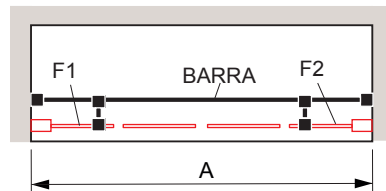

BARRA NARDI (Nº2) CÓDIGO DE COLOR 12 CROMO / O5 NEGRO

Ref.	Modelos	PVP Hasta 100	PVP Hasta 160	PVP Hasta 220
22KNABRAZS0020XX	NA415	85 €	97 €	109 €
22KNABRAZS0020XX	NA515			
22KNABRAZS0030XX	NA517			

Importante: para no paralizar su pedido indique color de la barra (12 Cromo/05 Negro), **Barra Nardi (nº2) modelo** de mampara y **medida de hueco (A)**

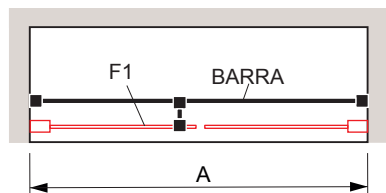

BARRA NARDI (Nº3) CÓDIGO DE COLOR 12 CROMO / O5 NEGRO

Ref.	Modelos	PVP Hasta 100	PVP Hasta 160	PVP Hasta 220
22KNABRAZS0040XX	NA403	68 €	80 €	92 €
22KNABRAZS0050XX	NA502			
22KNABRAZS0040XX	NA503			
22KNABRAZS0050XX	NA302			

Importante: para no paralizar su pedido indique color de la barra (12 Cromo/05 Negro), **Barra Nardi (nº3) modelo** de mampara y **medida de hueco (A)**

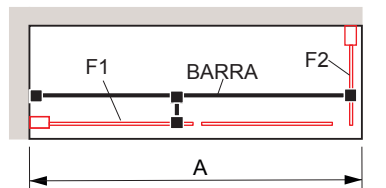

BARRA NARDI (Nº4) CÓDIGO DE COLOR 12 CROMO / O5 NEGRO

Ref.	Modelos	PVP Hasta 100	PVP Hasta 160	PVP Hasta 220
22KNABRAZS0060XX	NA408	68 €	80 €	92 €
22KNABRAZS0070XX	NA508			
22KNABRAZS0060XX	NA403 + NA643			
22KNABRAZS0060XX	NA503 + NA633			
22KNABRAZS0080XX	NA502 + NA643			
22KNABRAZS0080XX	NA502 + NA643			

Importante: para no paralizar su pedido indique color de la barra (12 Cromo/05 Negro), **Barra Nardi (nº4) modelo** de mampara y **medida de hueco (A)**

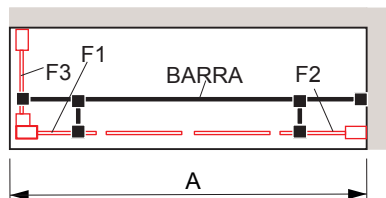

BARRA NARDI (Nº5) CÓDIGO DE COLOR 12 CROMO / O5 NEGRO

Ref.	Modelos	PVP Hasta 100	PVP Hasta 160	PVP Hasta 220
22KNABRAZS0090XX	NA517 + NA643	85 €	97 €	109 €
22KNABRAZS0100XX	NA415 + NA643			
22KNABRAZS0110XX	NA517 + NA633			
22KNABRAZS0100XX	NA515 + NA633			
22KNABRAZS0100XX	NA515 + NA633			

Importante: para no paralizar su pedido indique color de la barra (12 Cromo/05 Negro), **Barra Nardi (nº5) modelo** de mampara y **medida de hueco (A)**

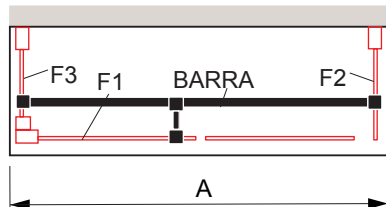

BARRA NARDI (Nº6) CÓDIGO DE COLOR 12 CROMO / O5 NEGRO

Ref.	Modelos	PVP Hasta 100	PVP Hasta 160	PVP Hasta 220
22KNABRAZS0120XX	NA408 + NA643	68 €	80 €	92 €
22KNABRAZS0130XX	NA508 + NA633			

Importante: para no paralizar su pedido indique color de la barra (12 Cromo/05 Negro), **Barra Nardi (nº6) modelo** de mampara y **medida de hueco (A)**

Dibujo técnico

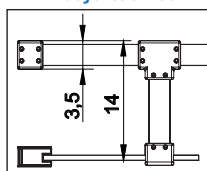

Detalle fijación barra a pared

Para pedir otras combinaciones de barra se debe consultar con fábrica

Series:

SALÓNICA - BOMBÓN - SENSI - XENIA

Barra de sujeción en **acero** articulada

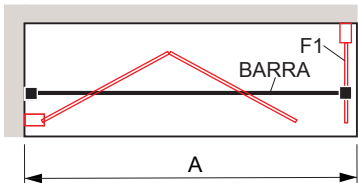

BARRA (Nº1) CÓDIGO DE COLOR 12 CROMO / 05 NEGRO					
Ref.	Modelos	PVP			
		Hasta 120	05		
22KSABRAZS0010XX	BO307 SA500 + SA513	62 €	69 €		

Importante: para no paralizar su pedido debe indicarnos **Barra (nº1) modelo de mampara**, color barra (12 Cromo) (05 negro) y **medida de hueco (A)**

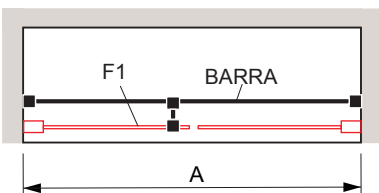

BARRA (Nº2) CÓDIGO DE COLOR 12 CROMO / 05 NEGRO							
Ref.	Modelos	PVP		PVP		PVP	
		Hasta 120	05	Hasta 160	05	Hasta 180	05
22KSABRAZS0020XX	SN502 SN519 SA503 SA502 XE202 XE203 BO302	73 €	81 €	88 €	98 €	93 €	104 €

Importante: para no paralizar su pedido debe indicarnos **Barra (nº2) modelo de mampara**, color barra (12 Cromo) (05 negro) y **medida de hueco (A)**

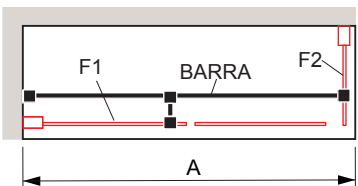

BARRA (Nº3) CÓDIGO DE COLOR 12 CROMO / 05 NEGRO							
Ref.	Modelos	PVP		PVP		PVP	
		Hasta 120	05	Hasta 160	05	Hasta 180	05
22KSABRAZS0030XX	SA503 + SA513	82 €	91 €	98 €	109 €	102 €	114 €

Importante: para no paralizar su pedido debe indicarnos **Barra (nº3) modelo de mampara**, color barra (12 Cromo) (05 negro) y **medida de hueco (A)**

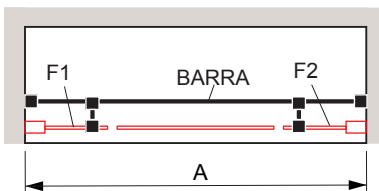

BARRA (Nº4) CÓDIGO DE COLOR 12 CROMO / 05 NEGRO							
Ref.	Modelos	PVP		PVP		PVP	
		Hasta 120	05	Hasta 160	05	Hasta 180	05
22KSABRAZS0040XX	SN517	93 €	103 €	108 €	121 €	114 €	127 €

Importante: para no paralizar su pedido debe indicarnos **Barra (nº4) modelo de mampara**, color barra (12 Cromo) (05 negro) y **medida de hueco (A)**

Dibujo técnico

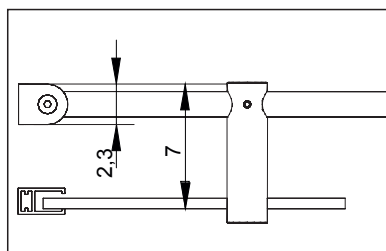

Detalle fijación barra a pared

Para pedir otras combinaciones de barra se debe consultar con fábrica

Tubos/Ángulos

TUBOS					TUBO COMPENSADOR CON TAPA SERIE 300 Y BEL-LA (ALTO 1,90 M)			TUBO COMPENSADOR CON TAPA SERIE 300 Y SERIE 400 (ALTO 1,95 M)			TUBO COMPENSADOR CON TAPA MASELA (ALTO 1,95 M)		
	Ref.	Blanco m/Lineal PVP	Negro m/Lineal PVP	Plata alto brillo m/Lineal PVP		REF.	Plata alto brillo PVP		REF.	Plata alto brillo PVP		REF.	Oro rosa PVP
20x20	11PAATA	19 €	19 €	19 €	20x40	33PTRTB	32 €	20x40	33PCUTB	35 €	20x40	33PMSTB	35 €
	11PAATK	19 €	-	19 €		33PTRTC	37 €		33PCUTC	40 €		33PMSTC	40 €
30x15					40x40			40x40			40x40		
	11PAATJ	19 €	-	19 €		33PTRTE	42 €		33PCUTE	45 €	TUBO COMPENSADOR CON TAPA LUKA (ALTO 1,95 M)		
40x10					60x40			60x40				REF.	Cromo PVP
	11PAATB	19 €	19 €	19 €							20x40	33PAATB	43 €
40x20												33PAATC	48 €
	11PAATC	22 €	22 €	22 €							Aluminio cromado		
40x40													
	11PAATD	24 €	-	26 €									
60x20													
	11PAATE	24 €	26 €	26 €									
60x40													
	11PAATF	28 €	-	34 €									
80x40													
	11PAATG	30 €	-	37 €									
100x40													
	11PAATH	35 €	-	45 €									
120x40													

PLETINA					
	REF.	Blanco m/Lineal PVP	Negro m/Lineal PVP	Oro rosa m/Lineal PVP	Plata alto brillo m/Lineal PVP
20	11PAAPB	8 €	9 €	9 €	9 €
	11PAAPF	14 €	14 €	14 €	14 €
40					

ÁNGULOS					
	REF.	Blanco m/Lineal PVP	Negro m/Lineal PVP	Oro rosa m/Lineal PVP	Plata alto brillo m/Lineal PVP
20x20	11PAAAB	9 €	14 €	14 €	14 €
	11PAAAD	12 €	18 €	18 €	18 €
40x20					
	11PAAAI	13 €	20 €	-	20 €
40x40					
	11PAAAG	15 €	21 €	-	21 €
60x40					
	11PAAAH	18 €	23 €	-	23 €
80x40					

Limpieza fácil, limpieza duradera

Easy Clean es la marca con la que el Grupo Cassandra comercializa el tratamiento que es aplicado en la superficie de nuestros vidrios, formando una película protectora.

Permitiendo al usuario disfrutar y mantener sus mamparas siempre limpias, con mínimo esfuerzo y consumo de agua.

Easy Clean repela la cal, los aceites y grasa consiguiendo que no se adhieran al vidrio. Para la limpieza de los vidrios tratados utilizar agua limpia y secar con un paño suave.



Sin Easy Clean



Con Easy Clean



La garantía de este tratamiento es máxima (4000 ciclos de limpieza, testado y homologado por laboratorios europeos).

Easy SYSTEM

CLIP Easy System

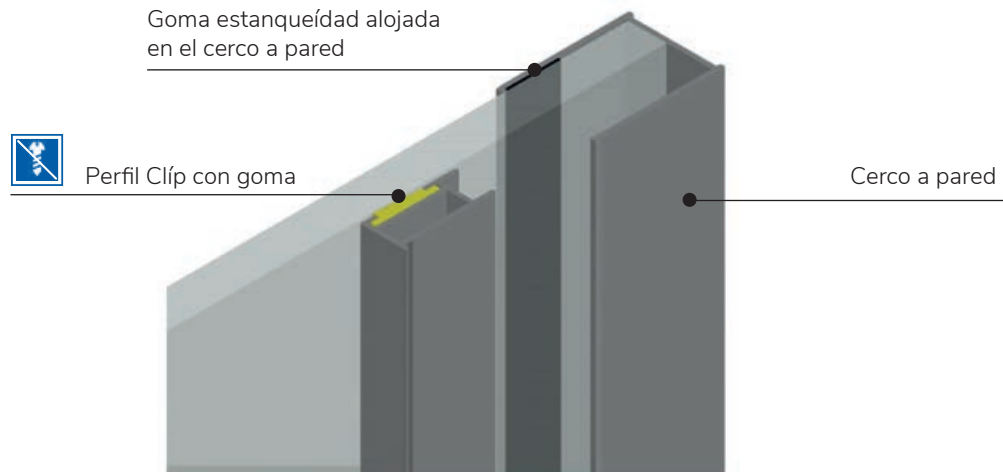

CT Easy System

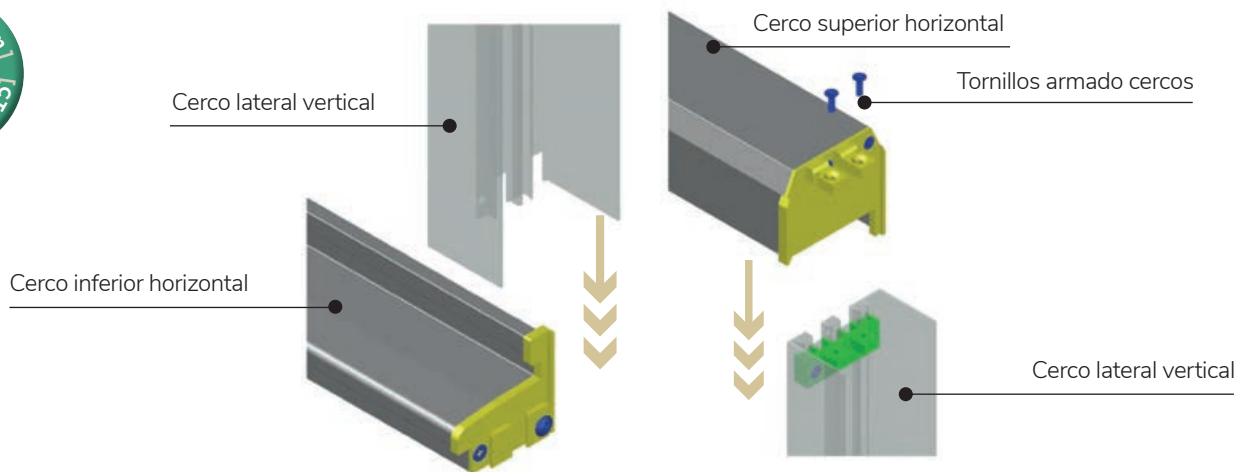

CU Easy System

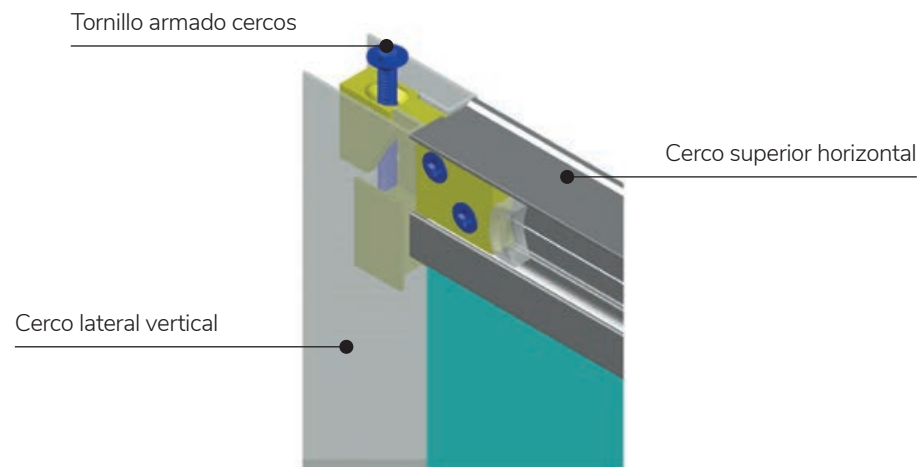

Fabricación DE MAMPARAS A MEDIDA

Importante

Pase su orden de pedido indicando las medidas totales del hueco. Nuestro departamento técnico, teniendo en cuenta el correcto posicionamiento de la mampara sobre el plato de ducha se encarga de realizar los descuentos de medida que corresponden según modelo.

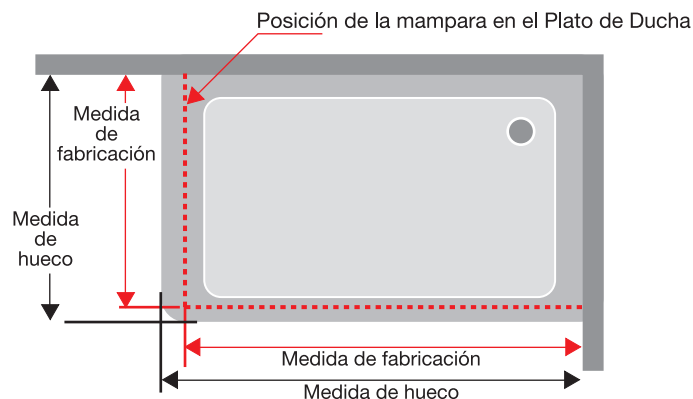

Importante

Para los platos convencionales, la mampara se fabrica más pequeña para poder obtener un sellado óptimo.

Para los platos a ras de suelo, si el cliente quiere poner el vidrio en la unión del plato, debe de indicarlo antes de realizar el pedido.

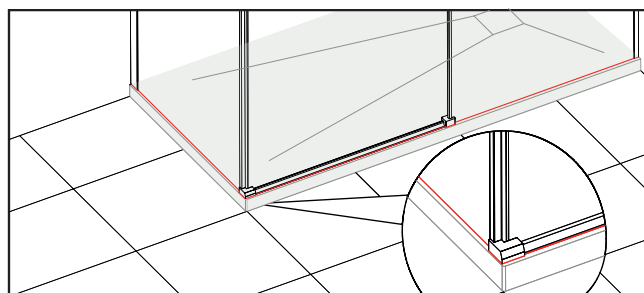

Plato convencional

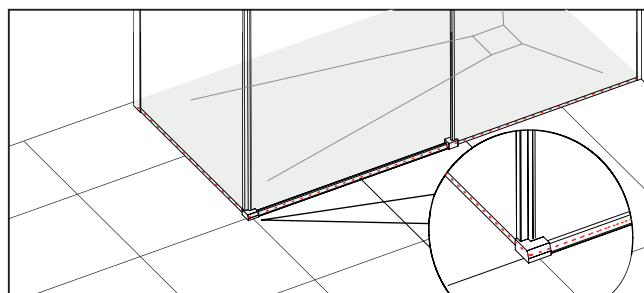

Plato a ras de suelo

Excepcional

Si por cualquier circunstancia estima, que debe indicarnos la medida exacta a la que desea le suministremos la mampara, sin hacer los descuentos de medida que determina I+D, será condición indispensable que hagan mención expresa en el pedido, con suficiente claridad del siguiente texto: "MEDIDAS DE FABRICACIÓN NO HACER DESCUENTO".

Medición de plato ducha semicircular

Si desconoce el radio del plato (500 ó 550), les facilitamos las indicaciones para realizar una correcta medición.

Situación habitual

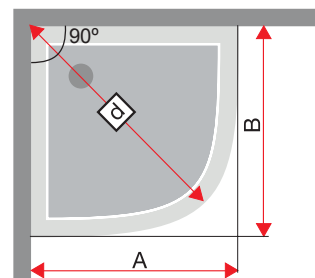

Medir los dos laterales (A y B) más la diagonal (d) y nos facilitan un dibujo como este, (indicando las medidas).

Plato ampliado, en algún lateral

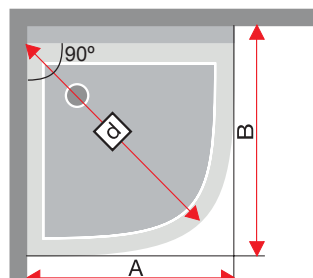

Medir los laterales (A, B) más la diagonal (d), y nos facilitan un dibujo como este, (indicando cada una de las medidas).

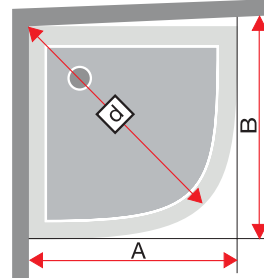

Es importante comprobar que las paredes están a escuadra con respecto al plato, porque puede influir en el radio y en la medida A y B

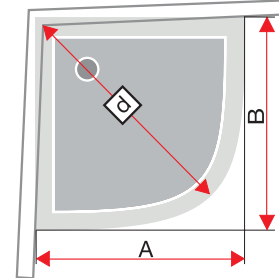

Medidas DE PERFILES POR SERIES

Mamparas standard

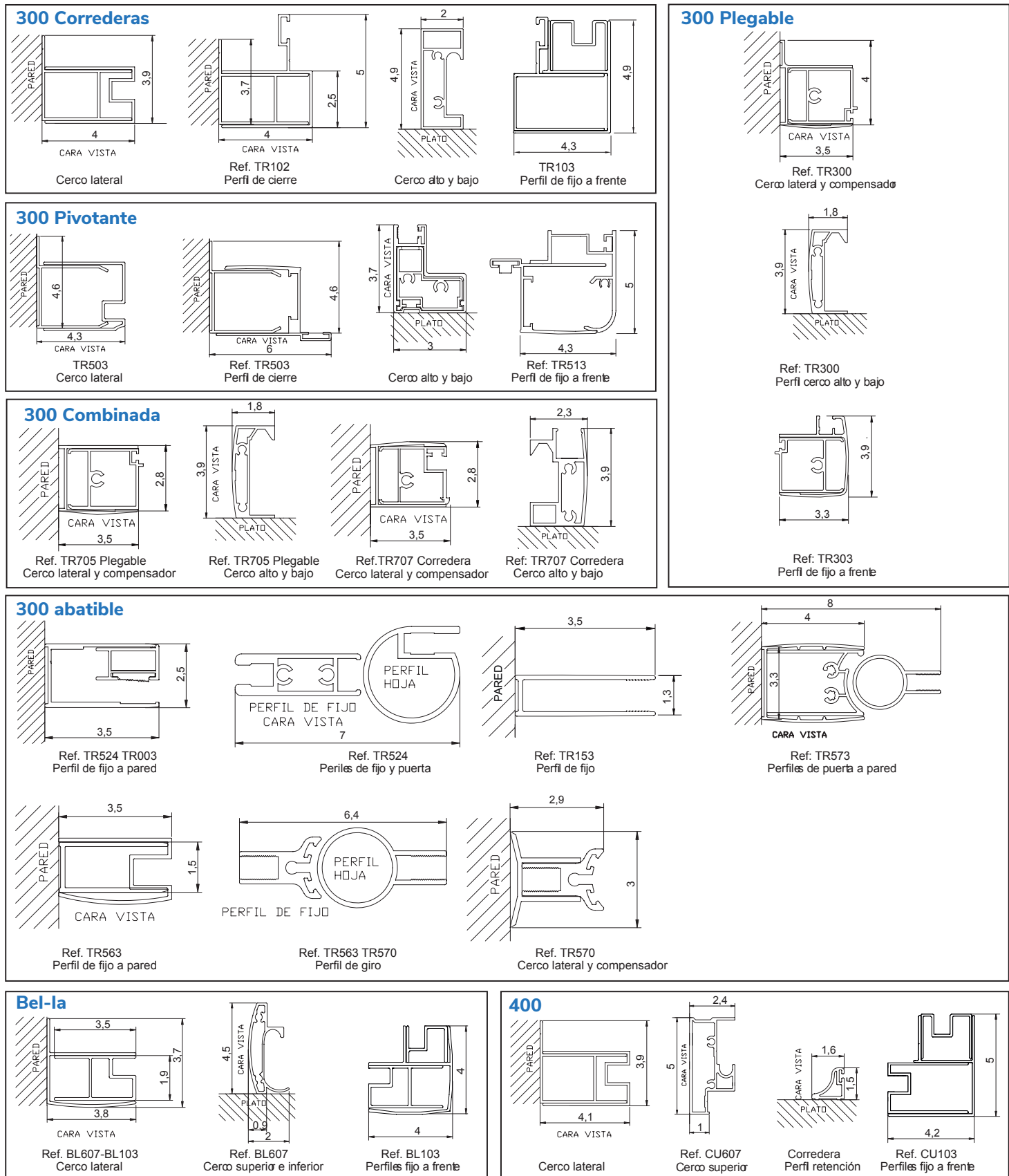

Medidas DE PERFILES POR SERIES

Mamparas standard

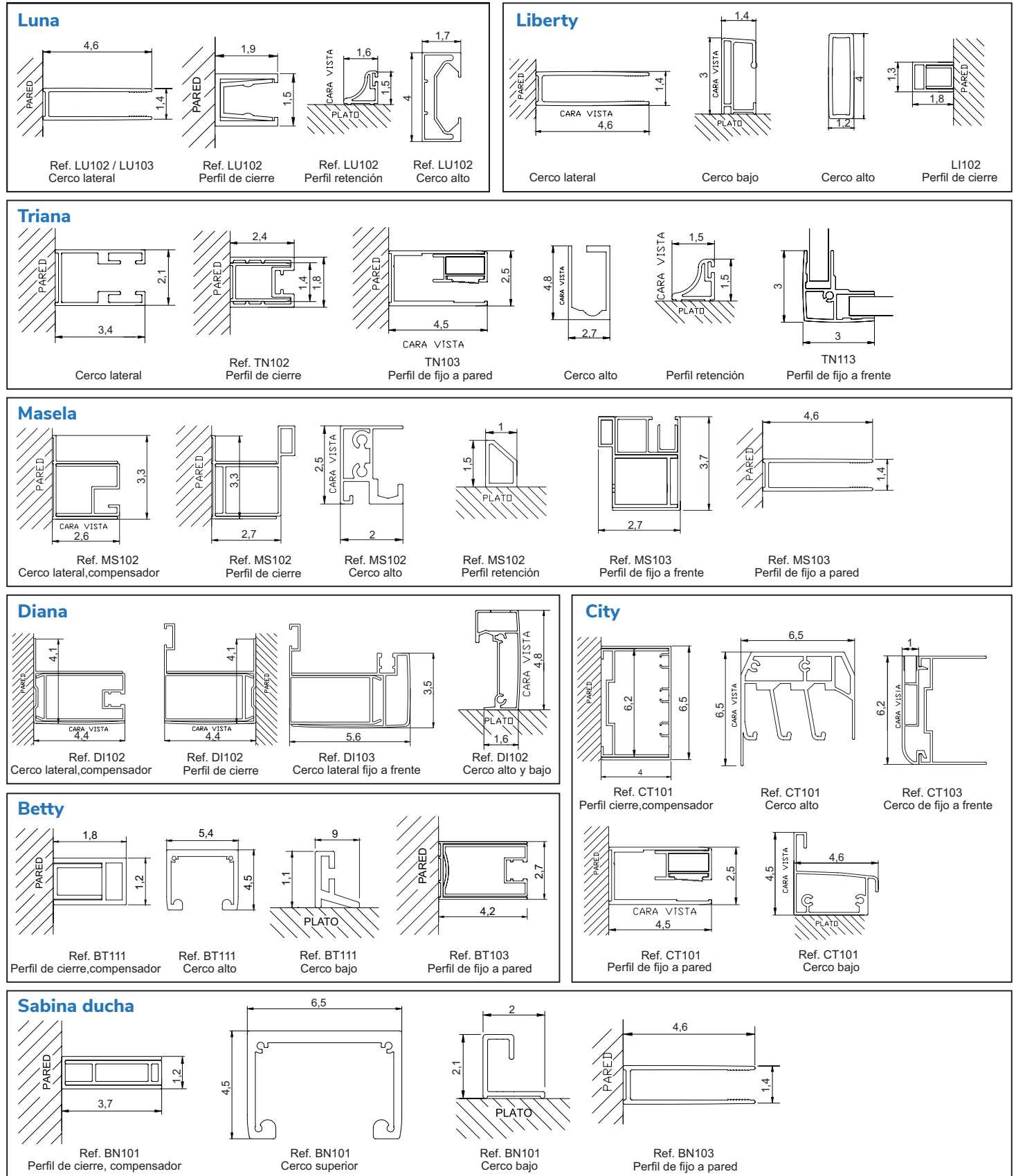

Mamparas standard

Sula

SI102 Cerco lateral

Ref. SL102 Perfil de cierre

Ref. SL102 Perfil retención

Ref. SL103 Perfil de fijo a pared

Nardi

Conjunto perfil de giro a pared

Conjunto perfil de giro a fijo

Perfil de cierre

Perfil adaptador

Perfil de fijo

Ref. NA643- NA633 perfil de fijo a frente

Perfil retención

Slim

Cerco lateral

Ref. LM103 Perfil de fijo

Perfil de retención

Ref. LM102 Perfil de cierre

Fresh

Ref. FR633 Cerco lateral

Ref. FR703 FR643 Cerco lateral

Ref. FR703 FR643 Cerco lateral

FR423 Cerco lateral

FR103 Marco fijo y compensador

Glase

Cerco lateral

Perfil de retención

Ref. GS102 Perfil de cierre

Cerco alto

Ref. GS103 Perfil de fijo a pared

GS113 Perfil de fijo a frente

Kaorol

Cerco lateral,compensador

Ref.KA101 Cerco alto y bajo

Ref.KA103 Perfil de fijo a frente

Ref. KA101 Perfil de cierre

Luka

Cerco lateral

Perfil de cierre

Perfil de fijo a pared

Cerco alto

perfil de retención

Perfil de fijo a frente

Medidas DE PERFILES POR SERIES

Mamparas standard

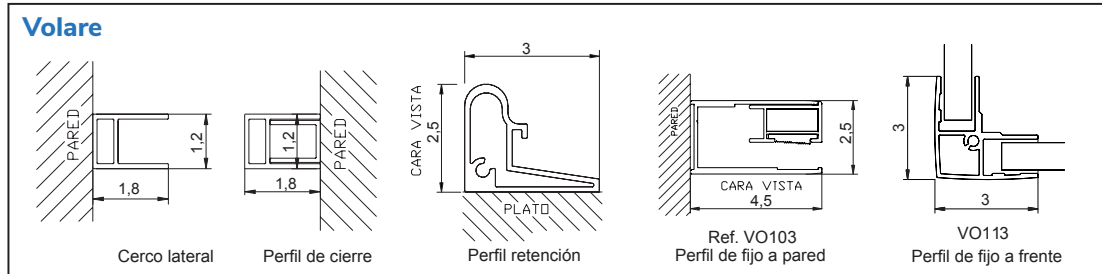
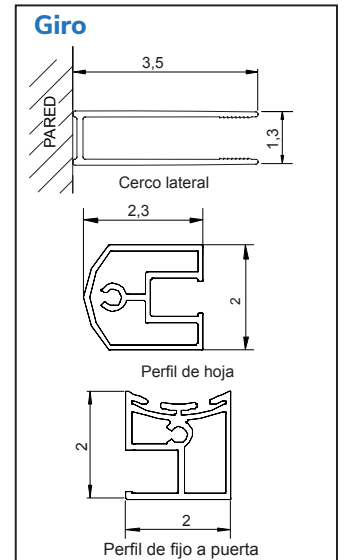
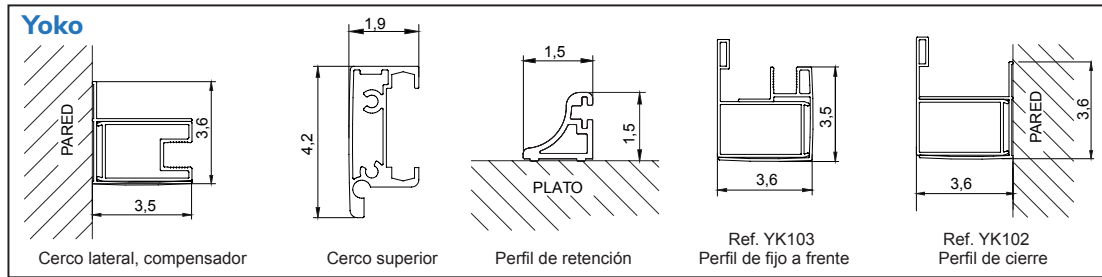

Mamparas a medida

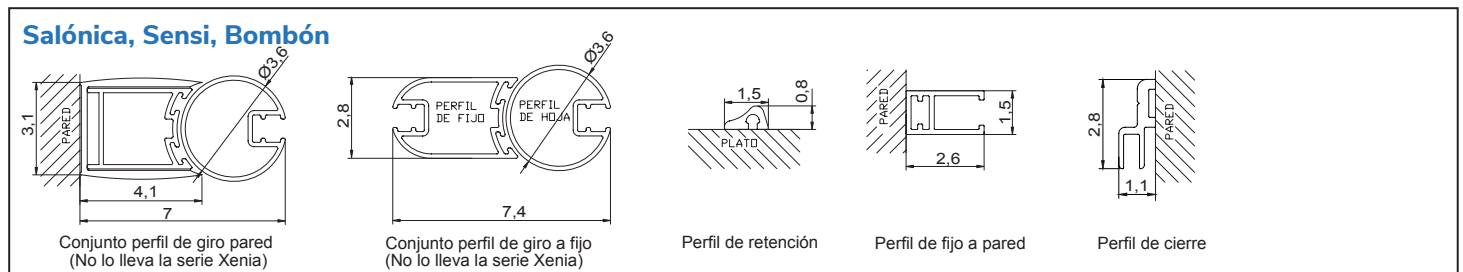
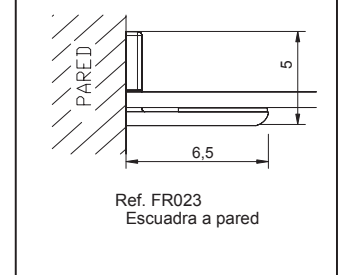
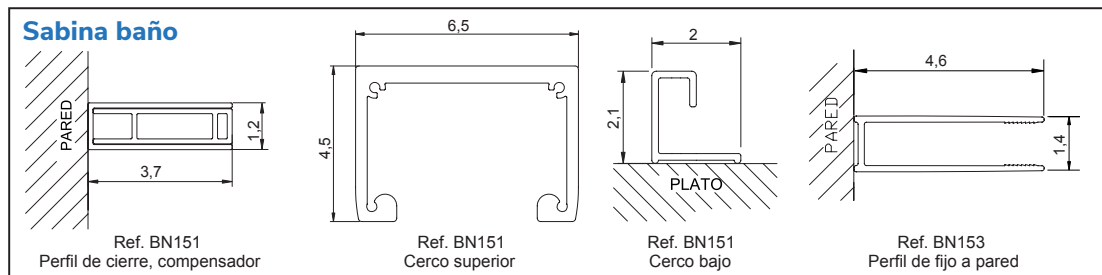
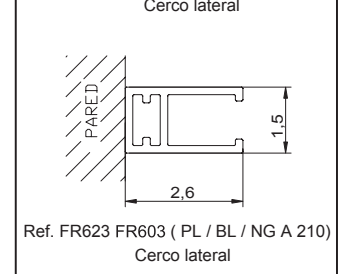
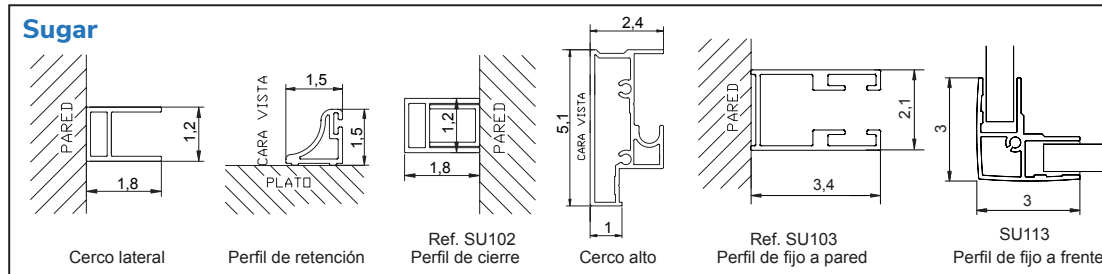
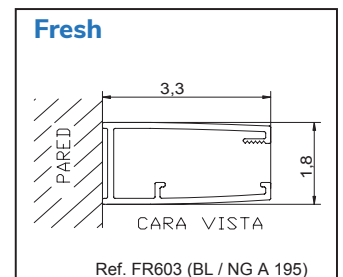
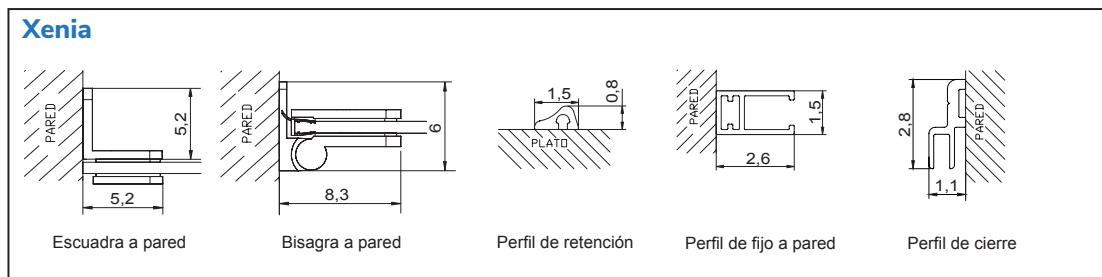

DECLARACIÓN DE PRESTACIONES

Calidad

El Grupo Cassandra mantiene una máxima exigencia en sus estándares de calidad, por ello la excelencia de nuestros productos es motivo de satisfacción para nuestros clientes.

Nuestro comité de Calidad, formado por los responsables de todos los departamentos del Grupo Cassandra, garantiza unos resultados, testados muy superiores a las exigencias de las normativas vigentes.

Normativa

NORMATIVA UNE-EN 14428

Desde Septiembre del año 2007, es obligatorio que todas las mamparas que se comercialicen en la Comunidad Económica Europea, cumplan la Normativa UNE-EN 14428.

La norma exige el cumplimiento de unos requisitos que garantizan al usuario, la idoneidad del producto adquirido, en materia de seguridad, uso y medio ambiente.

- Resistencia al choque/propiedades de la fractura
- Resistencia a la corrosión
- Resistencia a productos químicos y manchas
- Resistencia a ciclos de humedad y secado
- Endurancia (Apertura y Cierre)
- Estabilidad
- Estanqueidad
- Limpieza
- Sustancias peligrosas

CE
DECLARACION DE PRESTACIONES
21

Mileto, S. L.
Calle Rivas, 8
28052 Madrid

Declara que:
Las mamparas de ducha fabricada con vidrio o acrílico para uso de higiene personal correspondientes a las series:
CUATROCIENTOS, BETTY, CITY, DIANA, LUNA, SABINA, GLASE, KAAROL

Cumplen con el anexo ZA de la norma UNE-EN 14.428:2005 "Mamparas de ducha. Requisitos funcionales y métodos de ensayo" según el sistema de evaluación de la conformidad tipo 4.

Resultados:

apartado de UNE-EN 14428	Requisito/especificación	Resultado
Apartado 4.1	Generalidades	PASA
Apartado 4.2	Aptitud para la limpieza	PASA
Apartado 4.3	Resistencia al choque/propiedades de fractura	PASA
Apartado 4.4.1	Resistencia a la corrosión	PASA
Apartado 4.4.3	Resistencia a productos químicos y manchas	PASA
Apartado 4.4.4	Resistencia a los ciclos de humedad y secado	PASA
Apartado 4.4.5	Endurancia (apertura/cierre)	PASA
Apartado 4.4.6	Estabilidad	PASA
Apartado 4.4.7	Estanqueidad	PASA
Apartado 4.5	Sustancias peligrosas	PASA

Madrid, 01 de Junio de 2021

José Luis Jiménez
Director de Fábrica

CE
DECLARACION DE PRESTACIONES
21

Mamparas de Baño Cassandra, S.L.U.
Calle Rivas, 8
28052 Madrid

Declara que:
Las mamparas de ducha fabricada con vidrio o acrílico para uso de higiene personal correspondientes a las series:
SULA, TRESCIENTOS, NARDI, VOLARE, LIBERTY, TRIANA, MASELA, BEL-LA, FRESH, SUGAR, BOMBON, SALONICA, XENIA, SENSI, SLIM, LUKA, GIRO, YOKO

Cumplen con el anexo ZA de la norma UNE-EN 14.428:2005 "Mamparas de ducha. Requisitos funcionales y métodos de ensayo" según el sistema de evaluación de la conformidad tipo 4.

Resultados:

apartado de UNE-EN 14428	Requisito/especificación	Resultado
Apartado 4.1	Generalidades	PASA
Apartado 4.2	Aptitud para la limpieza	PASA
Apartado 4.3	Resistencia al choque/propiedades de fractura	PASA
Apartado 4.4.1	Resistencia a la corrosión	PASA
Apartado 4.4.3	Resistencia a productos químicos y manchas	PASA
Apartado 4.4.4	Resistencia a los ciclos de humedad y secado	PASA
Apartado 4.4.5	Endurancia (apertura/cierre)	PASA
Apartado 4.4.6	Estabilidad	PASA
Apartado 4.4.7	Estanqueidad	PASA
Apartado 4.5	Sustancias peligrosas	PASA

Madrid, 01 de Junio de 2021

José Luis Jiménez
Director de Fábrica

Condiciones generales de venta

1. PRECIOS

Los precios de la presente tarifa se entienden como precios de venta al público recomendados, excluidos de I.V.A. y cualquier tipo de tasa.

2. FORMAS DE PAGO

Contado o giro domiciliado máximo a 30 días fecha factura.

3. PLAZOS DE ENTREGA

Los plazos de entrega son indicativos, nunca conllevan un compromiso, se entienden siempre en días laborables. Queda claro que en ningún caso Cassandra, S.L.U ó Mileto, S.L. estarán obligados a reembolsar indemnizaciones por posibles daños directos o indirectos debido al retraso o la falta del despacho o entrega, total o parcial, por cualquier motivo.

4. ENVIÓ DE MERCANCÍA

4.a. ENVÍO A BALEARES

Mamparas

Portes 18 € neto por unidad entrega en tienda (otros puntos de entrega consulta).

5. RECEPCIÓN DE MERCANCÍA

Toda nuestra mercancía viaja asegurada. En caso de reclamación por rotura de transporte deberá comunicarse antes de 24 horas siguientes a la recepción de la mercancía a la agencia de transporte y a Cassandra, S.L.U ó Mileto S.L. adjuntando el justificante de la entrega.

6. AUTORIZACIÓN DE DEVOLUCIÓN

No se aceptará ninguna devolución que no haya sido previamente autorizada por Cassandra S.L.U ó Mileto S.L. y que no vaya acompañada del documento autorizando la devolución, En el caso de que le devolución sea correcta, recibirán vía fax la autorización, la devolución no se aceptará en nuestro almacén si no ha sido previamente autorizada.

Las devoluciones deberán venir acompañadas del documento autorizado de devolución.

Las devoluciones deben consignarse a portes pagados. En los casos de devoluciones que no proceden Cassandra, S.L.U ó Mileto, S.L. se reservan el derecho de pasar el cargo al cliente de los gastos ocasionados. No se admitirán devoluciones por la pérdida de venta, elección de otro producto, duplicaciones u otros errores cometidos por ustedes al efectuar el pedido. Por esto les aconsejamos que comprueben las medidas, modelo, acristalamiento, etc. del producto solicitado antes de cursar cualquier pedido. Los bultos abiertos no serán aceptados.

7. ANULACIONES

No se admitirán anulaciones o cambios desde que recibimos su pedido una vez transcurridas 24 horas, En caso contrario Cassandra,S.L.U ó Mileto S.L., se reserva el derecho a facturar los eventuales gastos ocasionados.

8. RESERVAS

Kassandra S.L.U ó Mileto S.L. se reservan el derecho de introducir modificaciones de diseño, medidas, modelos, etc. con el fin de mejorar el producto sin previo aviso.

Kassandra S.L.U ó Mileto, S.L. se reservan el dominio de la propiedad sobre toda la mercancía suministrada hasta que se haya efectuado el pago total de la misma. La reserva de dominio alcanza también aquellos materiales que han sido remitidos (vendidos) a terceros y también a aquellos que por algún acuerdo u otra circunstancia no hayan sido facturados pero sí enviados.

9. IMPAGADOS

En el caso de impagos, se dejará de suministrar material al cliente hasta que éste soluciones el impagado. De no solucionarse en el plazo de 15 días, procederemos a remitir el expediente a nuestra agencia aseguradora.

10. GARANTÍA

Kassandra S.L.U ó Mileto S.L., garantizan las mamparas durante 24 meses, desde la fecha de entrega al punto de venta, exceptuando las partes de vidrio. La garantía cubre las partes que, en el momento de la entrega al cliente, estén defectuosas por errores de fabricación y/o el material.

Según dicha garantía, Cassandra, S.L.U ó Mileto S.L., se comprometen únicamente a reparar o sustituir los elementos defectuosos. Queda excluida cualquier otra reclamación por parte del destinatario.

La garantía no cubre los daños provocados por un uso indebido o un montaje incorrecta del producto. Tampoco cubre los daños provocados por el transporte, los cuales se deberán reclamar al transportista.

El derecho a la garantía se deberá ejercer durante el periodo de vigencia de ésta, acudiendo al establecimiento donde fue comprado el producto, y presentando siempre el certificado de garantía y el comprobante de compra.

Cualquier cambio o reparación de cualquier tipo que el destinatario o sus dependientes efectúen sobre la mercancía libera a Cassandra S.L.U ó Mileto S.L. de cualquier prestación de garantía. No se reconocerá ninguna reparación a cargo de Cassandra S.L.U ó Mileto S.L., si no existe una autorización previa por escrito por parte nuestra.

La responsabilidad de Cassandra. S.L.U ó Mileto, S.L. por los daños causados por productos defectuosos está regulada en los países de la CEE por las normativas nacionales que derivan de la directiva de la CEE nº 85/374.

11. JURISDICCIÓN

Al efectuar el pedido queda implícito la aceptación de todas y cada una de las condiciones generales de venta establecidas por Cassandra. S.L.U ó Mileto, S.L.

Serán únicamente competentes en caso de Litigio los tribunales de Madrid.

Catálogo dirigido y diseñado por
KASSANDRA S.L.U

Especial agradecimiento a las personas
que han participado en la elaboración de
este Catálogo, por su minuciosidad
y buen hacer.

KASSANDRA S.L.U, se reserva el derecho
de introducir cualquier cambio
en beneficio del producto.
Impuestos no incluidos.

© KASSANDRA S.L.U
Reservados todos los derechos.

Impreso en España.

Fecha de edición:
Octubre 2021



 **Kassandra**  **MILETO**

C/ Rivas, 8 - 28052 Madrid (España)

Tel. 91 776 76 16

E-mail: kassandra@kassandra.net



[@mamparaskassandra](https://www.instagram.com/mamparaskassandra)

www.kassandra.net